

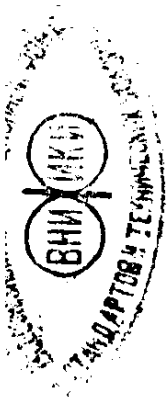

f

ГОСУДАРСТВЕННЫЙ СТАНДАРТ
СОЮЗА ССР

Handwritten mark



ПРОФИЛИ ПРОКАТА ГНУТЫЕ

ТЕРМИНЫ И ОПРЕДЕЛЕНИЯ

ГОСТ 14350-80

Издание официальное

261-45
6

ГОСУДАРСТВЕННЫЙ КОМИТЕТ СССР ПО СТАНДАРТАМ
Москва

ПРОФИЛИ ПРОКАТА ГНУТЫЕ

Термины и определения

Roll-formed section.
Terms and definitions

ГОСТ 14350—80

Взамен
ГОСТ 14350—69

Постановлением Государственного комитета СССР по стандартам от 5 июня 1980 г. № 2580 срок введения установлен

с 01.07 1981 г.

Настоящий стандарт устанавливает применяемые в науке, технике и производстве термины и определения понятий в области гнутых профилей проката, изготовленных методом профилирования на профилегибочных агрегатах из черных и цветных металлов и сплавов.

Стандарт не устанавливает термины и определения в области сортамента гнутых профилей, изготавливаемых методом штамповки и протяжки.

Термины, установленные стандартом, обязательны для применения в документации всех видов, научно-технической, учебной и справочной литературе.

Для каждого понятия установлен один стандартизованный термин. Применение терминов — синонимов стандартизованного термина запрещается. Недопустимые к применению термины-синонимы приведены в стандарте в качестве справочных и обозначены пометой «Ндп».

Для отдельных стандартизованных терминов в стандарте приведены в качестве справочных их краткие формы, которые разрешается применять в случаях, исключающих возможность их различного толкования.

Установленные определения можно, при необходимости, изменять по форме изложения, не допуская нарушения границ понятий.

В стандарте в качестве справочных приведены иностранные эквиваленты стандартизованных терминов на немецком (D), английском (E) и французском (F) языках.

В стандарте приведены алфавитные указатели содержащихся в нем терминов на русском языке и их иностранных эквивалентов.

Издание официальное



Перепечатка воспрещена





© Издательство стандартов, 1980

В стандарте приведено справочное приложение, содержащее термины и определения элементов гнутых профилей проката.

Стандартизованные термины набраны полужирным шрифтом, а недопустимые синонимы курсивом.

Термин	Определение	Чертеж
<p>1. Заготовка для профилирования Заготовка <i>Ндп. Исходная заготовка</i> D. Halbzeug E. Blank F. Ebauche</p>	<p>Прокат, предназначенный для изготовления гнутых профилей</p>	
<p>2. Плоская заготовка для профилирования Плоская заготовка D. Flachstahl E. Flat blank F. Ebauche plate</p>	<p>Заготовка для профилирования постоянной толщины. <i>Примечание.</i> Заготовкой могут быть листовая, полосовой прокат и лента, поставляемые в рулонах</p>	
<p>3. Фасонная заготовка для профилирования Фасонная заготовка D. Vorgeformtes Halbzeug E. Shaped blank F. Ebauche profilee</p>	<p>Заготовка для профилирования с переменной толщиной по ширине</p>	

Термин	Определение	Чертеж
<p>4. Биметаллическая заготовка для профилирования</p> <p>Биметаллическая заготовка</p> <p>D. Plattierhalbzeug</p> <p>E. Bimetal blank</p> <p>F. Ebauche bimetallig</p>	<p>Заготовка для профилирования, состоящая из двух металлов</p>	—
<p>5. Заготовка для профилирования с покрытием</p> <p>Заготовка с покрытием</p> <p>D. Halbzeug mit Uberzeug</p> <p>E. Coated blank</p> <p>F. Ebauche à revêtement</p>	<p>Заготовка для профилирования, на поверхность которой нанесено защитно-декоративное покрытие</p>	—
<p>6. Перфорированная заготовка для профилирования</p> <p>Перфорированная заготовка</p> <p>D. Perforiertes Halbzeug</p> <p>E. Perforated blank</p> <p>F. Ebauche perforée</p>	<p>Заготовка для профилирования с периодически повторяющимися по длине отверстиями</p>	—
ГНУТЫЕ ПРОФИЛИ ПРОКАТА		
<p>7. Гнутый профиль проката</p> <p>Гнутый профиль</p> <p>D. Gebogenes Leichtprofil</p> <p>E. Roll-formed section</p> <p>F. Profilé</p>	<p>Профиль проката, полученный методом профилирования заготовки на профилегибочных агрегатах</p>	—

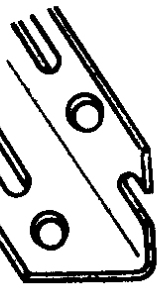
Термин	Определение	Чертеж
<p>8. Биметаллический гнутый профиль проката</p> <p>Биметаллический гнутый профиль</p> <p>D. Gebogenes Plattierprofil</p> <p>E. Bimetal roll-formed section</p> <p>F. Profilé bimétallique</p>	<p>Гнутый профиль проката, изготовляемый из биметаллической заготовки для профилирования</p>	
<p>9. Гнутый профиль проката с покрытием</p> <p>Гнутый профиль с покрытием</p> <p>D. Gebogenes Profil mit Überzug</p> <p>E. Roll-formed coated section</p> <p>F. Profilé à revêtement</p>	<p>Гнутый профиль проката, изготовляемый из заготовки с покрытием или на поверхность которого нанесено покрытие</p>	
<p>10. Перфорированный гнутый профиль проката</p> <p>Перфорированный гнутый профиль</p> <p>D. Perforiertes gebogenes Profil</p> <p>E. Roll-Formed perforated section</p> <p>F. Profilé perforé</p>	<p>Гнутый профиль проката, изготовляемый из перфорированной заготовки для профилирования</p>	

Термин

Определение

Чертеж

11. Накатанный гнутый профиль проката
Накатанный гнутый профиль
D. Gebogenes geriffeltes Profil
E. Roll-formed knurled section
F. Profile moletté

12. Просечной гнутый профиль проката
Просечной гнутый профиль
D. Gebogenes Kerbprofil
E. Roll-formed notched section
F. Profilé entaillé

Гнутый профиль проката с периодически повторяющейся накаткой поверхности

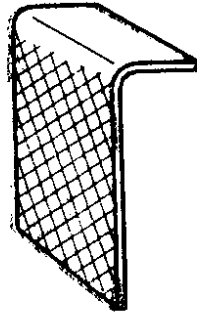

Гнутый профиль проката с просеками, периодически повторяющимися по длине.

Примечание. При нанесении просечек часть металла может удаляться

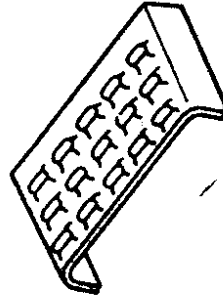
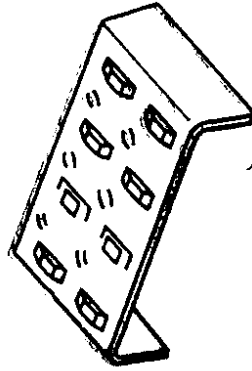

Термин

Определение

Чертеж

13. **Сортовой гнутый профиль проката**
Сортовой гнутый профиль
D. Gebogenes Formprofil
E. Roll-formed bar shape
F. Profilé plié

Гнутый профиль проката, образованный полками, стенками и гофрами, соединяющимися в местах изгиба

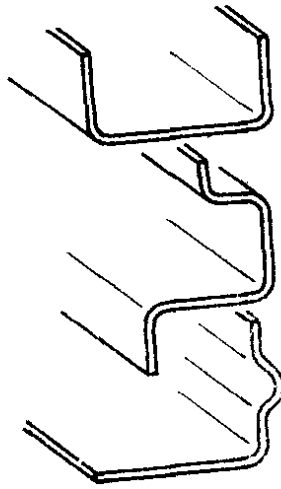

14. **Гнутый уголок**
Ндп. *Гнутый угловой профиль*
D. Gebogenes Winkelprofil
E. Roll-formed angle
F. Cornière

Сортовой гнутый профиль, образованный двумя полками, расположенными под прямым углом. **П р и м е ч а н и е.** В зависимости от размера полок уголки могут быть равнополочными и неравнополочными

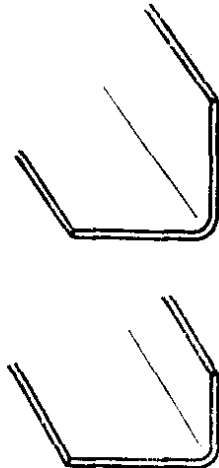

15. **Гнутый швеллер**
Ндп. *U-образный гнутый профиль*
Швеллерный гнутый профиль
D. Gebogenes U-Profil
E. Roll-formed channel
F. Coulisse

Сортовой гнутый профиль, образованный стенкой и двумя полками, расположенными по одну сторону от стенки под прямым углом. **П р и м е ч а н и е.** В зависимости от размера полок швеллеры могут быть равнополочными и неравнополочными

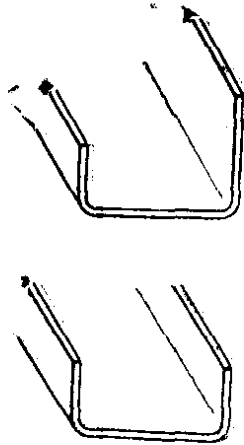

16. **Зетовый гнутый профиль проката**
Зетовый гнутый профиль
Ндп. *Z-образный профиль*
D. Gebogenes Z-Profil
E. Roll-formed Z-section
F. Zed

Сортовой гнутый профиль проката, образованный стенкой и двумя полками, расположенными по разные стороны от стенки под прямым углом. **П р и м е ч а н и е.** В зависимости от размера полок зетовые профили могут быть равнополочными и неравнополочными

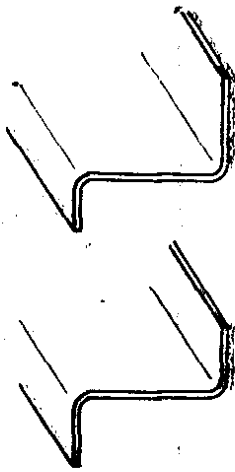

Термин

17. Корытный гнутый профиль проката
Корытный гнутый профиль
D. Gebogenes Hutprofil
E. Roll-formed hat (trough) section
F. Omega

18. С-образный гнутый профиль проката
С-образный гнутый профиль
D. Gebogenes C-Profil
E. Roll-formed C-section
F. Profilé en C

Определение

Сортовой гнутый профиль проката, образованный тремя стенками, две из которых одинакового размера направлены в одну сторону и двумя полками, направленными наружу профиля.

Примечание. В зависимости от размера полок корытные профили могут быть равнополочными и неравнополочными

Сортовой гнутый профиль проката, образованный тремя стенками, две из которых одинакового размера направлены в одну сторону, и двумя полками, направленными внутрь профиля.

Примечание. В зависимости от размера полок С-образные профили могут быть равнополочными и неравнополочными

Чертеж

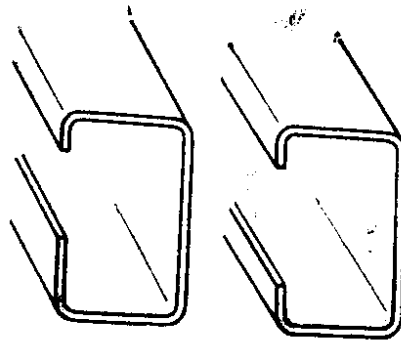
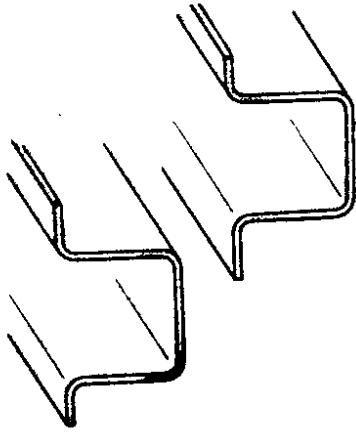

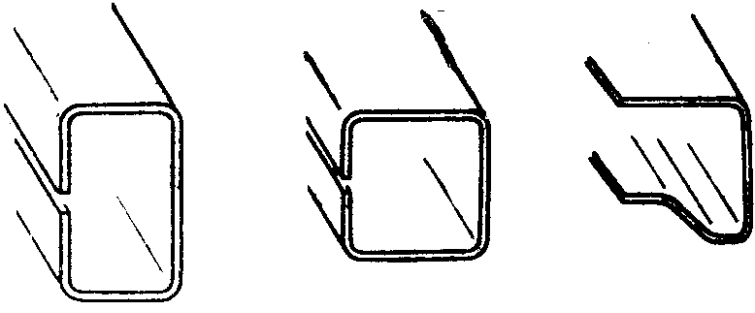
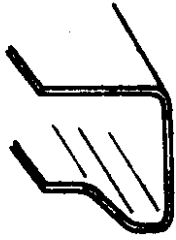
Термин	Определение	Чертеж
<p>19. Замкнутый несварной гнутый профиль проката Замкнутый гнутый профиль D. Gebogenes Rohrprofil E. Roll-formed tubular section F. Tube rejoin</p>	<p>Сортовой гнутый профиль проката, элементы которого образуют замкнутый контур. Примечание. В зависимости от размера стенок замкнутые профили могут быть квадратными и прямоугольными</p>	
<p>20. Специальный гнутый профиль проката Специальный гнутый профиль D. Gebogenes Spezialprofil E. Roll-formed special section F. Profilé spécial</p>	<p>Сортовой гнутый профиль проката особой конфигурации</p>	

Термин

21. Замкнутый сварной гнутый профиль проката
Сварной гнутый профиль
D. Geschweisstes gebogenes Profil
E. Roll-formed welded section
F. Profile soudé

22. Гнутый профиль проката с элементами двойной толщины
Гнутый профиль с элементами двойной толщины
D. Gebogenes Profil mit Elementen der Doppeldicke
E. Roll-formed section with elements of double thickness
F. Profile aux éléments d'épaisseur double
23. Гнутый профиль проката с элементами различной толщины
Гнутый профиль с элементами различной толщины
D. Gebogenes Profil mit Elementen der variablen Dicke

Определение

Сортовой гнутый профиль проката, замкнутый контур которого обеспечен сваркой полок.
Примечание. В зависимости от размера и числа стенок сварные профили могут быть квадратными, прямоугольными и треугольными

Сортовой гнутый профиль проката с изгибом под углом 180° без внутреннего радиуса кривизны

Сортовой профиль проката, изготовленный из фасонной заготовки

Чертеж

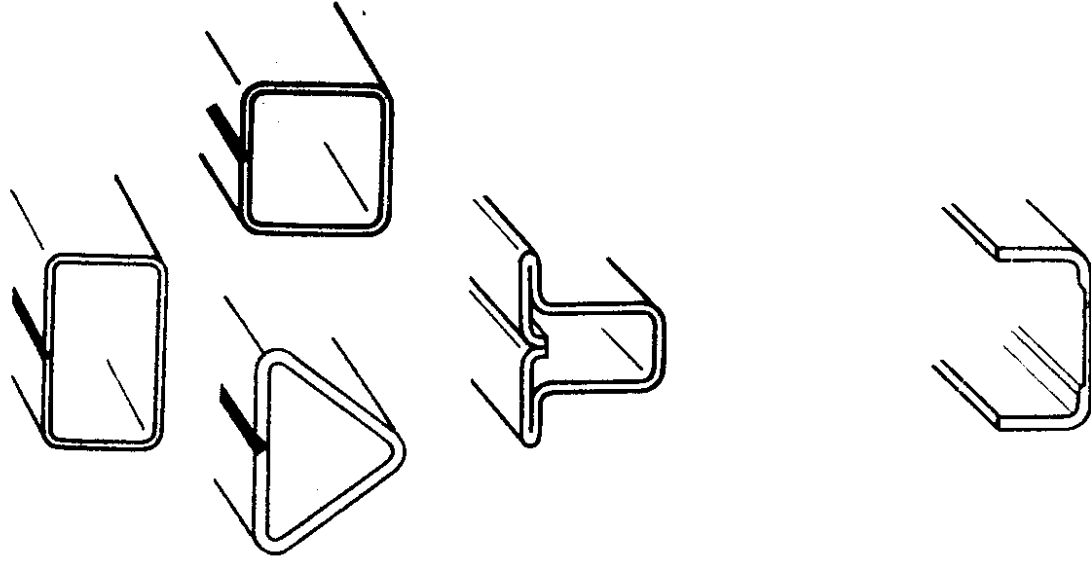

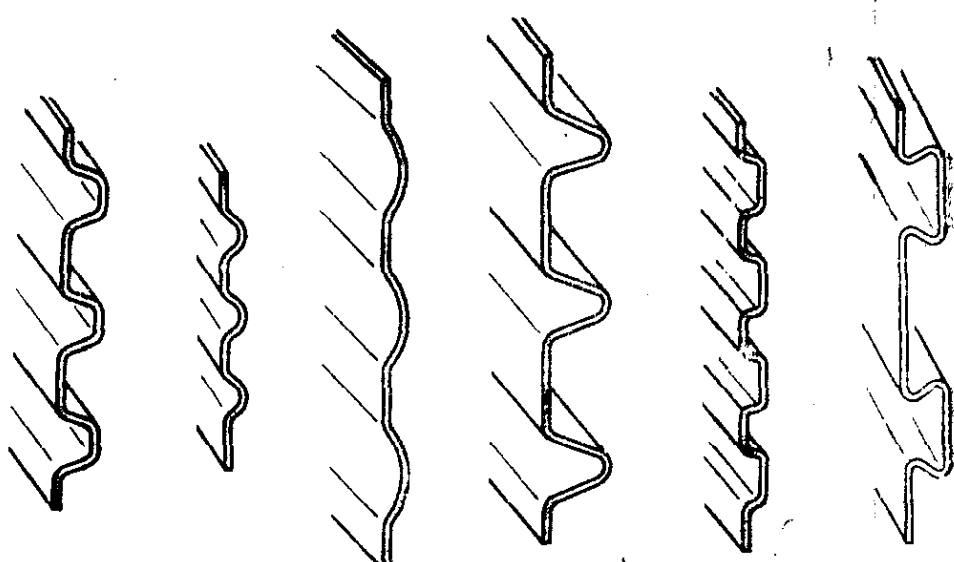
Термины	Определение	Чертеж
<p>E. Roll-formed section with parts of variable thickness</p> <p>F. Profilé aux éléments d'épaisseur variable</p> <p>24. Гофрированный листовый гнутый профиль проката</p> <p>Гофрированный гнутый профиль</p> <p>D. Rippenblech</p> <p>E. Corrugated section</p> <p>F. Profilé plié en tôle</p>	<p>Листовой гнутый профиль проката с повторяющимися по всей ширине гофрами и длиной, равной длине профиля.</p> <p>Примечания:</p> <ol style="list-style-type: none"> 1. Ширина гофрированного листового гнутого профиля должна быть больше высоты гофра в 3 раза. 2. Гофрированные гнутые профили могут быть с трапецевидной, полукруглой, овальной, треугольной, прямоугольной и полузаткнутой формами гофра. 	

**АЛФАВИТНЫЙ УКАЗАТЕЛЬ ТЕРМИНОВ
НА РУССКОМ ЯЗЫКЕ**

Заготовка	1
Заготовка биметаллическая	4
Заготовка для профилирования	1
Заготовка для профилирования биметаллическая	4
Заготовка для профилирования перфорированная	6
Заготовка для профилирования плоская	2
Заготовка для профилирования с покрытием	5
Заготовка для профилирования фасонная	3
<i>Заготовка исходная</i>	1
Заготовка перфорированная	6
Заготовка плоская	2
Заготовка с покрытием	5
Заготовка фасонная	3
Профиль гнутый	7
Профиль гнутый биметаллический	8
Профиль гнутый замкнутый	19
Профиль гнутый зетовый	16
Профиль гнутый корытный	17
Профиль гнутый гофрированный	24
Профиль гнутый накатанный	11
Профиль гнутый перфорированный	10
Профиль гнутый просечной	12
Профиль гнутый сварной	21
Профиль гнутый специальный	20
Профиль гнутый сортовой	13
Профиль гнутый с покрытием	9
Профиль гнутый с элементами двойной толщины	22
Профиль гнутый с элементами различной толщины	23
Профиль гнутый угловой	14
Профиль гнутый швеллерный	15
Профиль гнутый С-образный	18
Профиль Z-образный	16
Профиль гнутый U-образный	15
Профиль проката гнутый	7
Профиль проката гнутый биметаллический	8
Профиль проката гнутый замкнутый несварной	19
Профиль проката гнутый замкнутый сварной	21
Профиль проката гнутый зетовый	16
Профиль проката гнутый корытный	17
Профиль проката гнутый листовой гофрированный	24
Профиль проката гнутый накатанный	11
Профиль проката гнутый перфорированный	10
Профиль проката гнутый просечной	12
Профиль проката гнутый сортовой	13
Профиль проката гнутый специальный	20
Профиль проката гнутый с покрытием	9
Профиль проката гнутый с элементами двойной толщины	22
Профиль проката гнутый с элементами различной толщины	23
Профиль проката гнутый С-образный	18
Уголок гнутый	14
Швеллер гнутый	15

**АЛФАВИТНЫЙ УКАЗАТЕЛЬ ТЕРМИНОВ
НА НЕМЕЦКОМ ЯЗЫКЕ**

Flachstahl	2
Gebogenes-C-Profil	18
Gebogenes Formprofil	13
Gebogenes geriffeltes Profil	11
Gebogenes Hutprofil	17
Gebogenes Kerbprofil	12
Gebogenes Leichtprofil	7
Gebogenes Profil mit Elementen der Doppeldicke	22
Gebogenes Profil mit Elementen der variablen Dicke	23
Gebogenes Plattierprofil	8
Gebogenes Profil mit Überzug	9
Gebogenes Rohrprofil	19
Gebogenes Spezialprofil	20
Gebogenes-U-Profil	15
Gebogenes Winkelprofil	14
Gebogenes-Z-Profil	16
Geschweistes gebogenes Profil	21
Halbzeug	1
Halbzeug mit Überzeug	5
Perforiertes gebogenes Profil	10
Perforiertes Halbzeug	6
Plattierhalbzeug	4
Rippenblech	24
Vorgeformtes Halbzeug	3

**АЛФАВИТНЫЙ УКАЗАТЕЛЬ ТЕРМИНОВ
НА АНГЛИЙСКОМ ЯЗЫКЕ**

Bimetall blank	4
Bimetall roll-formed section	8
Blank	1
Coated blank	5
Corrugated section	24
Flat blank	2
Perforated blank	6
Roll-formed angle	14
Roll-formed bar shape	13
Roll-formed channel	15
Roll-formed coated section	9
Roll-formed S-section	18
Roll-formed hat (trough) section	17
Roll-formed knurled section	11
Roll-formed notched section	12
Roll-formed perforated section	10
Roll-formed section	7
Roll-formed spezial section	20
Roll-formed section with elements of double thickness	22
Roll-formed section with parts of variable thickness	23
Roll-formed tubular section	19
Roll-formed welded section	21
Roll-formed Z-section	16
Shaped blank	3

**АЛФАВИТНЫЙ УКАЗАТЕЛЬ ТЕРМИНОВ
НА ФРАНЦУЗСКОМ ЯЗЫКЕ**

Cornière	14
Coulisse	15
Ebauche	1
Ebauche à revêtement	5
Ebauche bimetallique	4
Ebauche perforée	6
Ebauche plate	2
Ebauche profilée	3
Omega	17
Profilé	7
Profilé à revêtement	9
Profilé aux éléments d'épaisseur double	22
Profilé aux éléments d'épaisseur variable	23
Profilé bimetallique	8
Profilé entaillé	12
Profilé en S	18
Profilé moletté	11
Profilé perforé	10
Profilé plié	13
Profilé plié en tôle	24
Profilé soudé	21
Profilé spezial	20
Tube rejoint	19
Zed	16

ТЕРМИНЫ И ОПРЕДЕЛЕНИЯ ЭЛЕМЕНТОВ ГНУТЫХ ПРОФИЛЕЙ ПРОКАТА

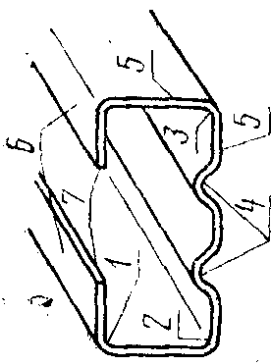
Термин	Определение	Чертеж
1. Радиус кривизны гнутого профиля проката	Радиус внутренней или внешней поверхности места изгиба гнутого профиля проката	
2. Угол изгиба гнутого профиля проката	Центральный угол места изгиба гнутого профиля проката	
3. Гофр гнутого профиля проката	Элемент гнутого профиля проката, образованный не менее чем тремя местами изгиба, два из которых имеют кривизну разных знаков. Примечание. Между местами изгиба гофра могут быть прямые участки	
4. Стенка гнутого профиля проката	Плоский участок гнутого профиля проката, ограниченный двумя местами изгиба. Примечание. На стенке могут быть гофры	
5. Полка гнутого профиля проката	Крайний плоский элемент гнутого профиля проката	
6. Кромка гнутого профиля проката	Боковая продольная поверхность любого крайнего элемента гнутого профиля проката	