



ГОСУДАРСТВЕННЫЙ СТАНДАРТ
СОЮЗА ССР

ОБОРУДОВАНИЕ ПРОТИВОВЫБРОСОВОЕ

ТИПОВЫЕ СХЕМЫ, ОСНОВНЫЕ ПАРАМЕТРЫ И
ТЕХНИЧЕСКИЕ ТРЕБОВАНИЯ К КОНСТРУКЦИИ

ГОСТ 13862—90

(СТ СЭВ 6149—87, СТ СЭВ 6913—89,
СТ СЭВ 6914—89, СТ СЭВ 6916—89)

Издание официальное

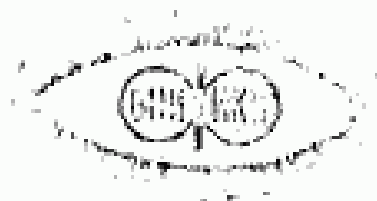

ГОСУДАРСТВЕННЫЙ КОМИТЕТ СССР ПО УПРАВЛЕНИЮ
КАЧЕСТВОМ ПРОДУКЦИИ И СТАНДАРТАМ

Москва

25 коп. БЗ. 5—90/358

ОБОРУДОВАНИЕ ПРОТИВОВЫБРОСОВОЕ**ГОСТ**Типовые схемы, основные параметры и
технические требования к конструкции

13862—90

Blow-out preventer equipment. Standard
schemes, basic parameters and technical
requirements for design(СТ СЭВ 6149—87,
СТ СЭВ 6913—89,
СТ СЭВ 6914—89,
СТ СЭВ 6916—89)

ОКП 36 6191

Срок действия 01.01.92до 01.01.97

Настоящий стандарт распространяется на вновь разрабатываемое или модернизируемое противовыбросовое оборудование (далее — ОП), предназначенное для герметизации устья нефтяных и газовых скважин в процессе их строительства и ремонта с целью обеспечения безопасного ведения работ, предупреждения выбросов и открытых фонтанов, охраны недр и окружающей среды.

Стандарт определяет типовые схемы, основные параметры ОП и его составных частей и устанавливает взаимосвязь между ними.

Стандарт не распространяется на специальные виды ОП для скважин с избыточным давлением на устье, морских скважин с подводным расположением устья и т. п., а также на составные части, дополнительно включаемые в стволовую часть ОП (герметизаторы, разъемный желоб, надпревенторная катушка и др.).

Термины, применяемые в настоящем стандарте, и их пояснения приведены в приложении 1.

1. ТИПОВЫЕ СХЕМЫ И ОСНОВНЫЕ ПАРАМЕТРЫ

1.1. Устанавливаются десять типовых схем ОП (черт. 1—10):

1 и 2 — с механическим (ручным) приводом;

3 — 10 — с гидравлическим приводом.

В ОП для ремонта — привод механический или гидравлический, для бурения — гидравлический.

Типовые схемы устанавливают минимальное количество необходимых составных частей превенторного блока и манифольда, которые могут дополняться в зависимости от конкретных условий строящейся или ремонтируемой скважины.

Издание официальное

Перепечатка воспрещена

© Издательство стандартов, 1990

Применяемость схем — по приложению 2.

1.2. Основные параметры ОП и его составных частей должны соответствовать указанным в табл. 1.

Таблица 1

Условный проход ОП, мм	Рабочее давление P_p , МПа	Условный проход манифольда, мм		Номинальное давление станции гидропривода (для схем 3—10), МПа**	Наибольший диаметр трубы, проходящей с трубодержателями (подвеской) через ОП, мм
		для бурения*	для ремонта		
100	14 21 35 70	80	50; 65; 80	16; 25; 32; 40	—
180	14 21 35 70 105				127
230	35 70				146
280	21 35 70 105				194
350	21 35 70				273
425	21 35				346
476	35 70				377
540	14 21				426
680	7 14				560

* Допускается в ОП для бурения уменьшение условного прохода линий, соединяемых с дросселями, и линий глушения до 50 мм, увеличение условного прохода линий дросселирования до 100 мм. При этом условный проход боковых отводов устьевых крестовин должен быть не более условного прохода подсоединяемой линии манифольда.

** Допускается применять станции гидропривода с номинальным давлением из следующего ряда: 10,5; 14; 21; 35 МПа.

1.3. Условное обозначение ОП — по приложению 3.

Схема 1

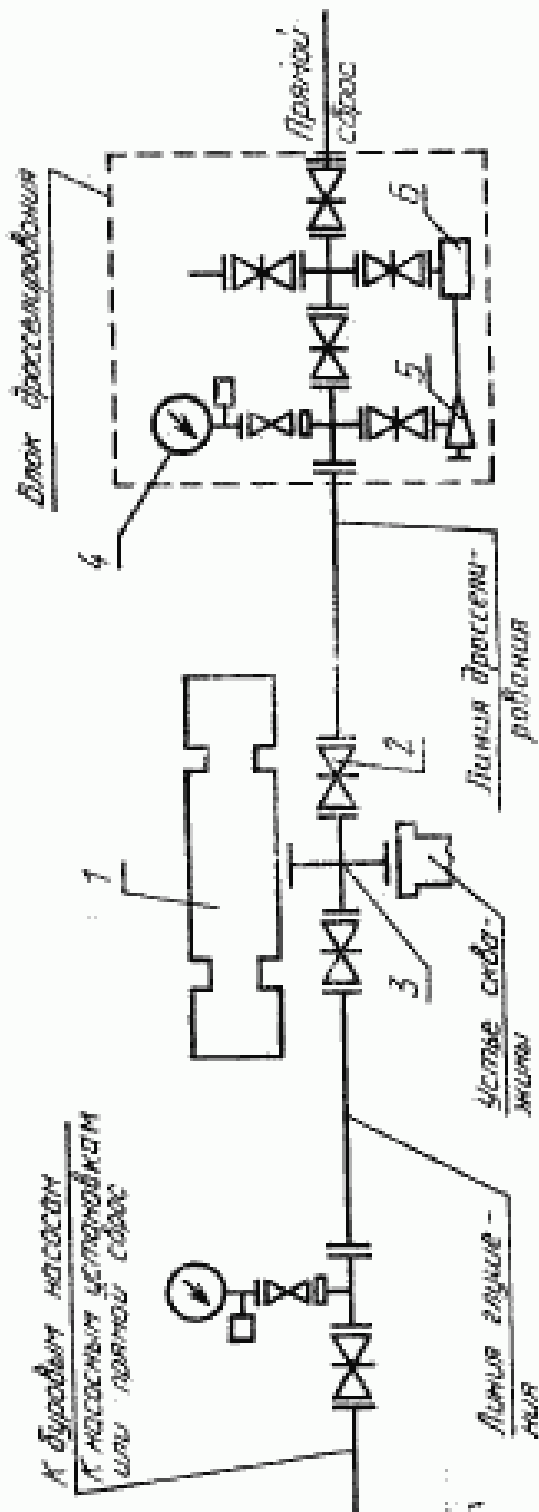

1 — ленточный преентор; 2 — задвижка с ручным управлением; 3 — устье скважины; 4 — манометр с запорным в разрядном устройством и регулятором среды; 5 — регулируемый дроссель с ручным управлением; 6 — гаситель потока

Черт. 1

Примечание. Типовые схемы 1—10 не определяют расположение блоков, их составных частей и магистральных линий в пространстве.

Схема 2

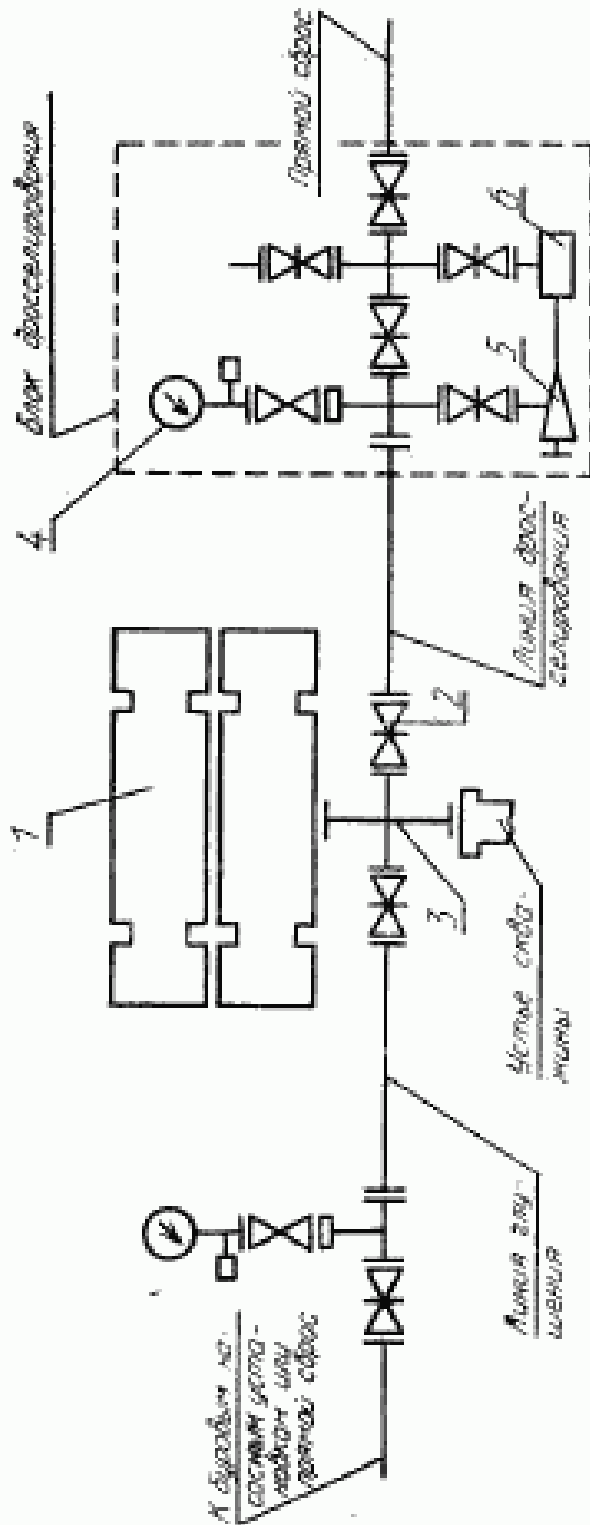

1 — манометр с запорным устройством с разрядным устройством с ручным управлением; 2 — манометр с запорным устройством с ручным управлением; 3 — манометр с запорным устройством с ручным управлением; 4 — манометр с запорным устройством с ручным управлением; 5 — манометр с запорным устройством с ручным управлением; 6 — манометр с запорным устройством с ручным управлением; 7 — манометр с запорным устройством с ручным управлением; 8 — манометр с запорным устройством с ручным управлением

Черт. 2

Схема 3

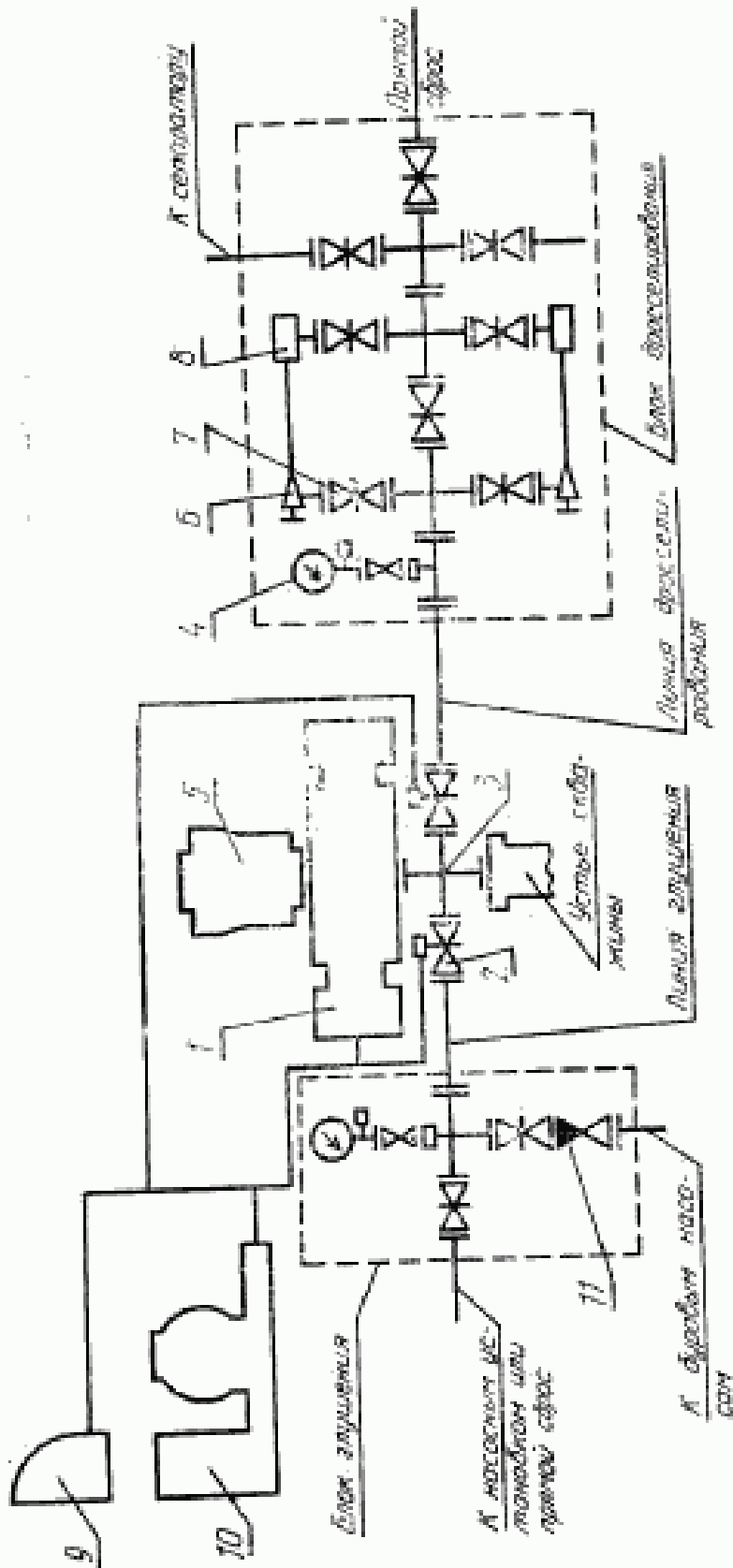

1 — плунжерный преобразователь; 2 — разделитель сред; 3 — устьевая крестовина; 4 — артезианский пренатор; 5 — вспомогательный насос; 6 — артезианский пренатор; 7 — артезианский пренатор; 8 — артезианский пренатор; 9 — устьевая крестовина; 10 — устьевая крестовина; 11 — обратный клапан.

Черт. 3

Схема 4

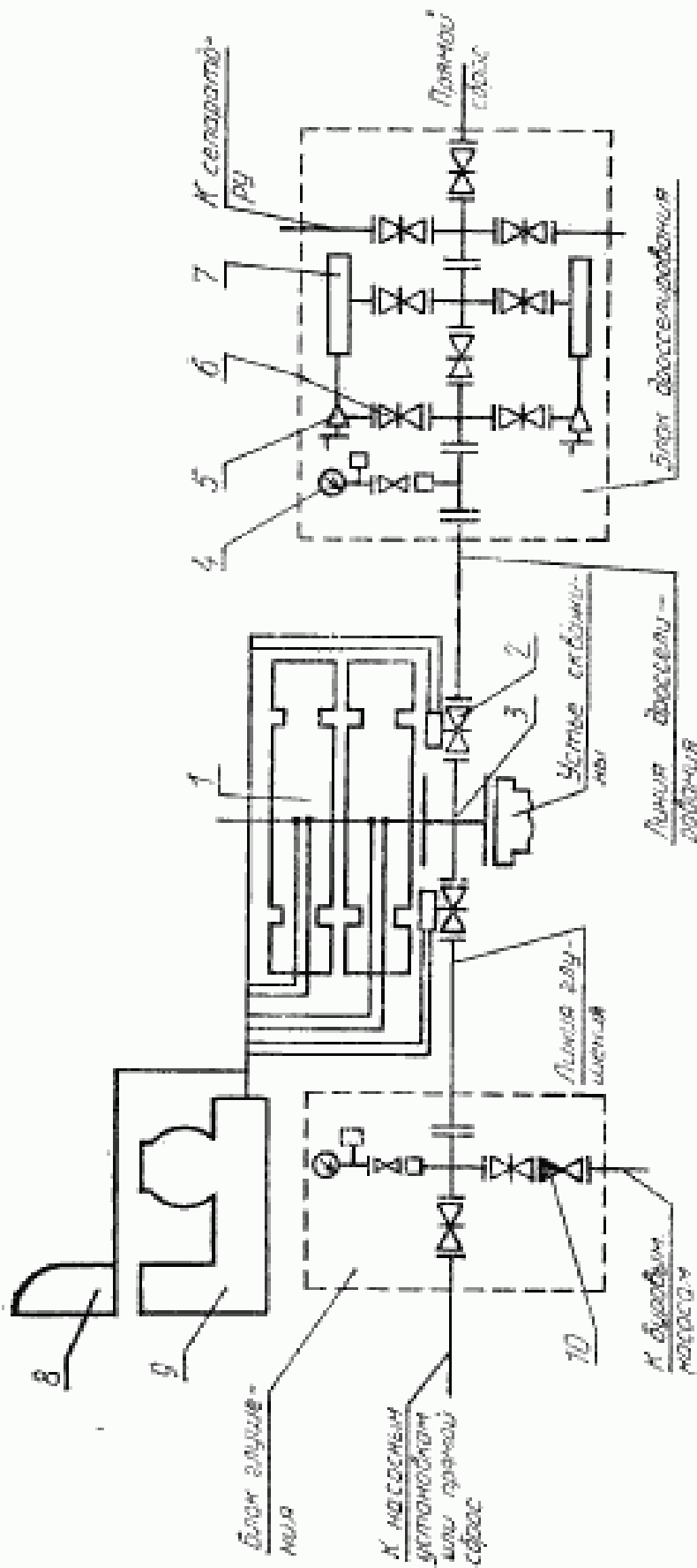

1 — плашечный преципатор; 2 — задвижка с гидравлическим управлением; 3 — устьева регулирующая с ручным управлением; 4 — манометр с якорным и разрывными устройствами и раздаточным сред; 5 — дроссель регулирования с ручным управлением; 6 — задвижка с ручным управлением; 7 — гаситель потока; 8 — вспомогательный муфта; 9 — стальная гидравлического управления; 10 — обратный клапан

Черт. 4

Схема 5

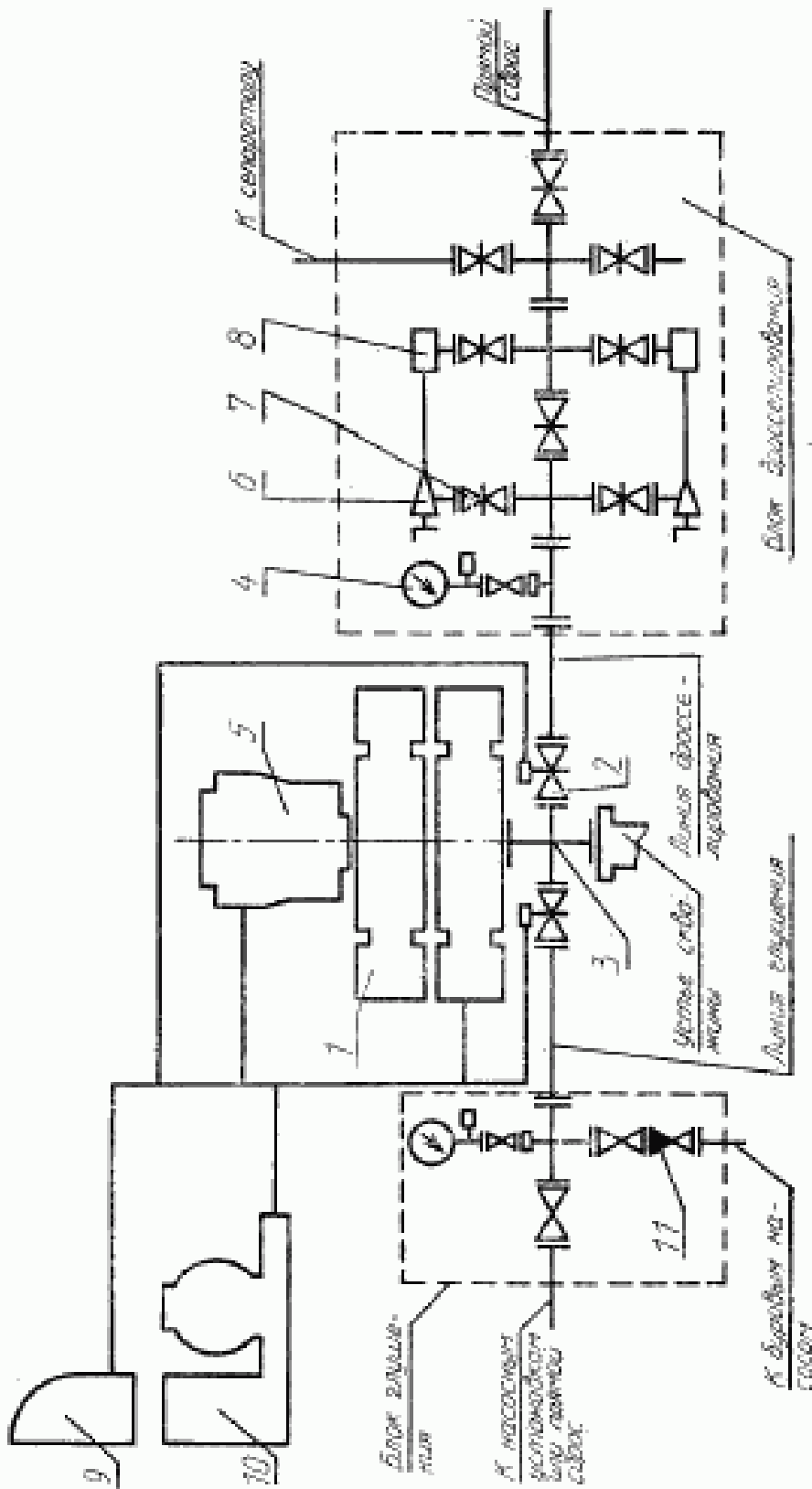

1 — клапанная арматура с гидравлическим управлением; 2 — регулирующая арматура; 3 — регулирующая арматура; 4 — манометр с запорным и разрывным устройством в регулирующей арматуре; 5 — кольцевой преобразователь; 6 — регулирующая арматура с ручным управлением; 7 — клапанная арматура с ручным управлением; 8 — регулирующая арматура; 9 — регулирующая арматура; 10 — регулирующая арматура; 11 — обратный клапан

Черт. 5

Схема 6

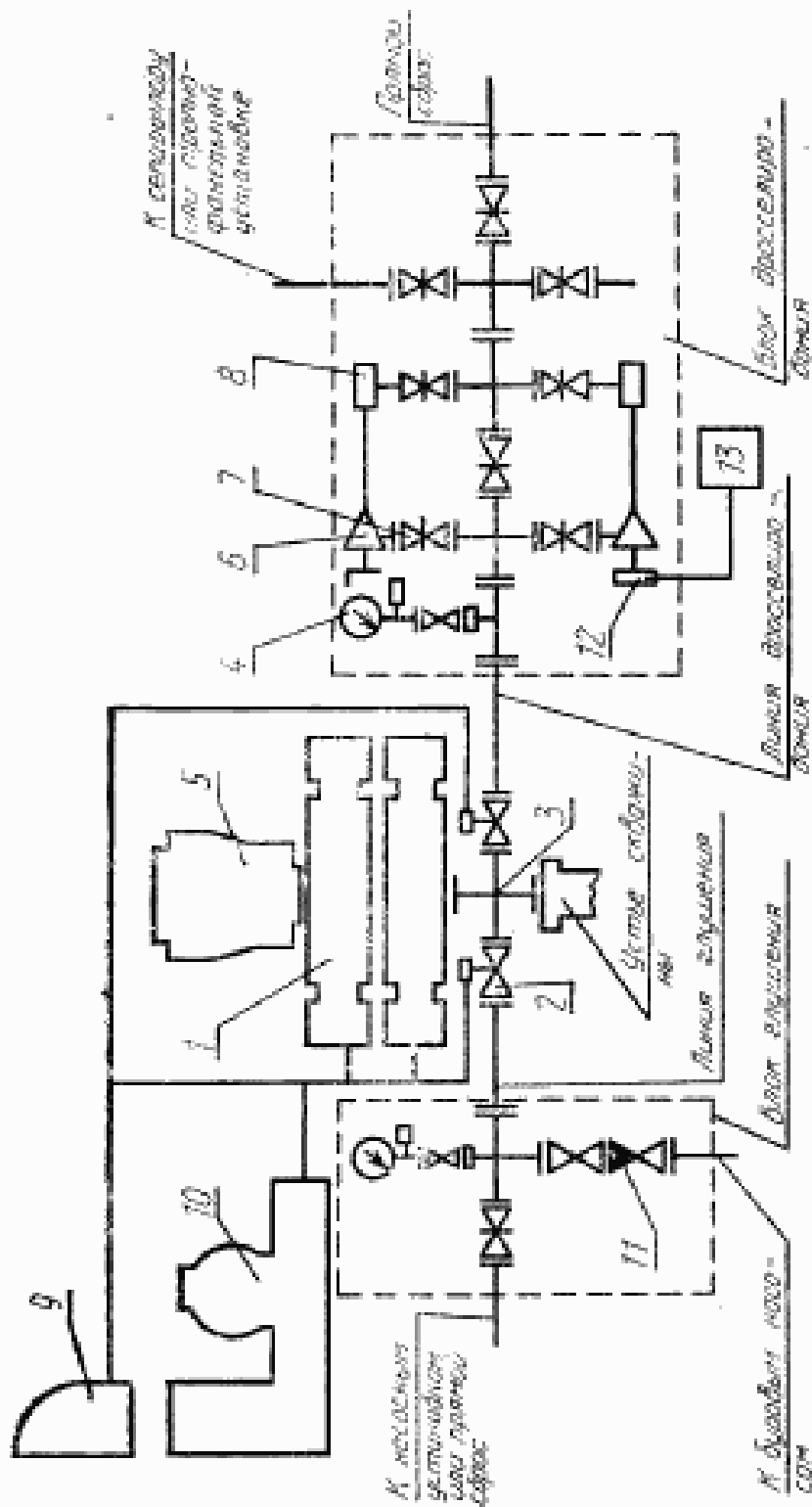

1 — манометр; 2 — задвижка с гидравлическим управлением; 3 — уставная крестовина; 4 — манометр с запорным и регулируемым с ручным управлением дросселем; 5 — кольцевой пилеотор; 6 — дроссель регулируемый с ручным управлением; 7 — задвижка с ручным управлением; 8 — гаситель вихря; 9 — установка для продувки скважины; 10 — станция гидравлического управления; 11 — обратный клапан; 12 — регулируемый дроссель с гидравлическим управлением; 13 — манометр с запорным и регулируемым с ручным управлением дросселем.

Черт. 6

Схема 7

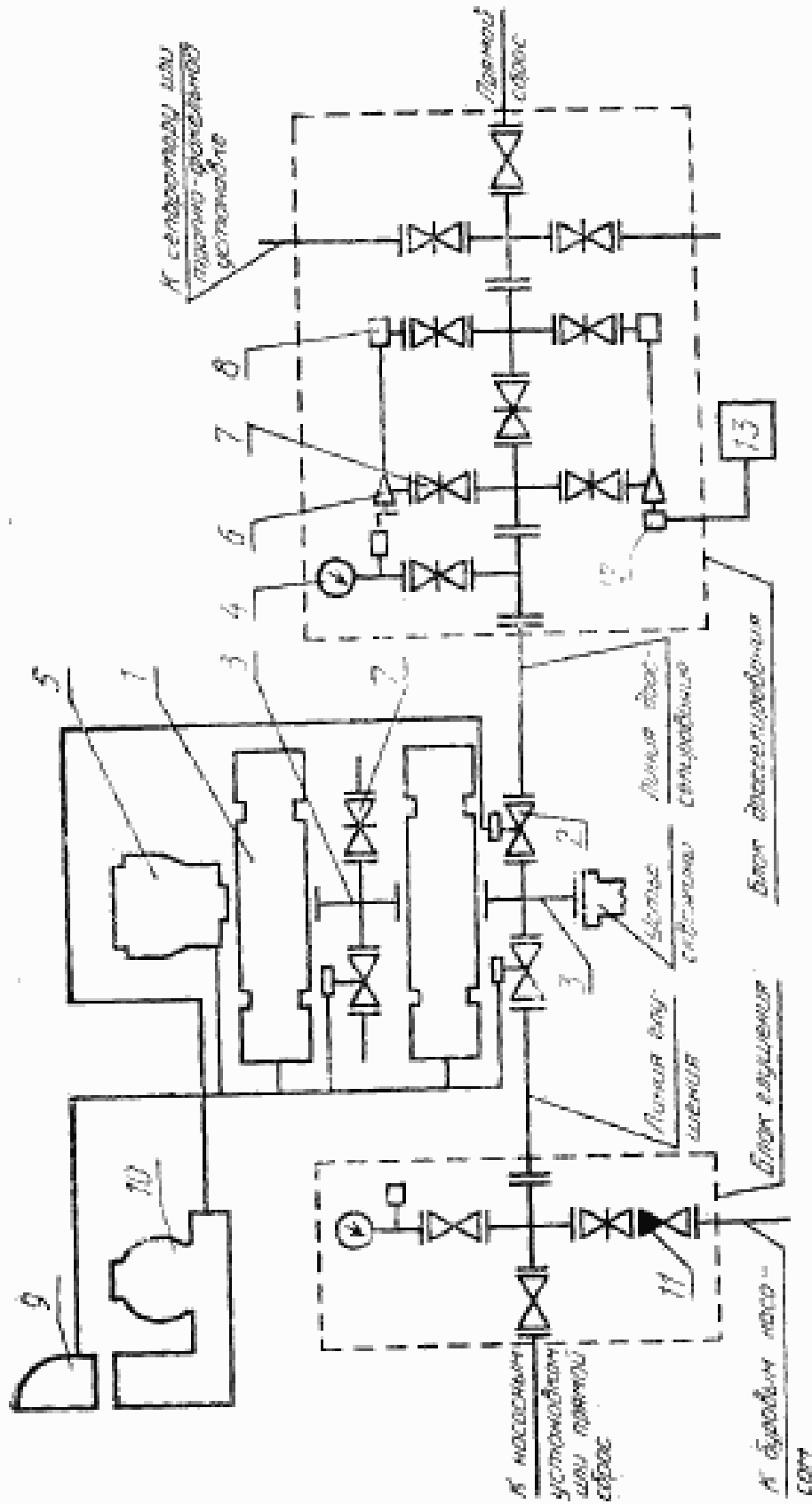

1 — клапанный прецизионный гидравлический регулятор; 2 — клапан с ручным управлением; 3 — клапан с ручным управлением; 4 — клапан с ручным управлением; 5 — клапан с ручным управлением; 6 — клапан с ручным управлением; 7 — клапан с ручным управлением; 8 — клапан с ручным управлением; 9 — клапан с ручным управлением; 10 — клапан с ручным управлением; 11 — клапан с ручным управлением; 12 — клапан с ручным управлением; 13 — клапан с ручным управлением.

Черт. 7

Схема 8

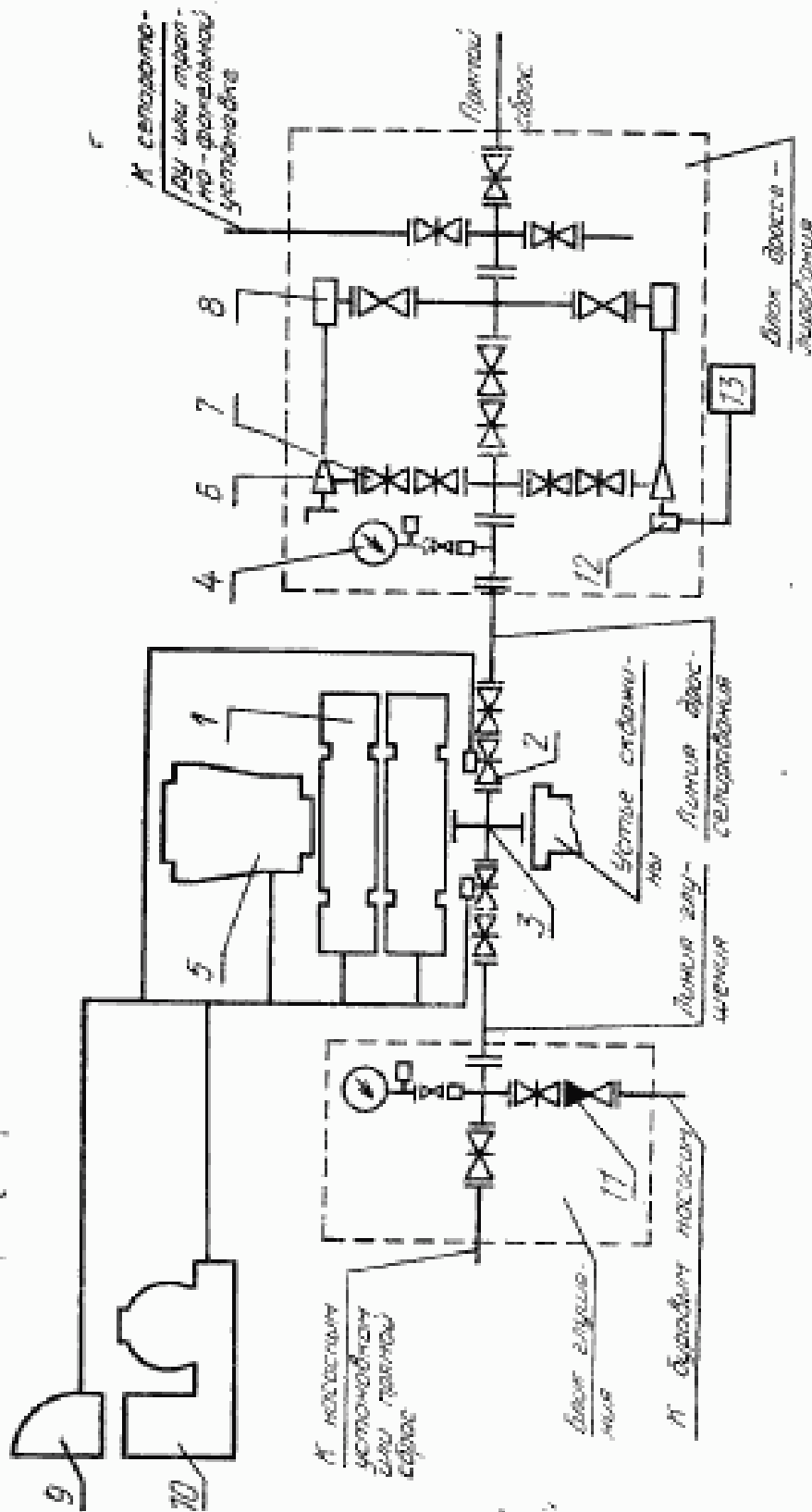

1 — плунжерный преентор; 2 — задвижка с гидравлическим управлением; 3 — устьева крестовина; 4 — манометр с запорным и разрядным устройствами в разделителем среде; 5 — кольцевой преентор; 6 — дроссель регулируемый с ручным управлением; 7 — задвижка с ручным управлением; 8 — гаситель толчка; 9 — вспомогательный пу-льс; 10 — станция гидравлики; 11 — обратный клапан; 12 — регулируемый дроссель с гидравлическим управлением; 13 — пу-льс управления гидроприводным дросселем

Черт. 8

Схема 10

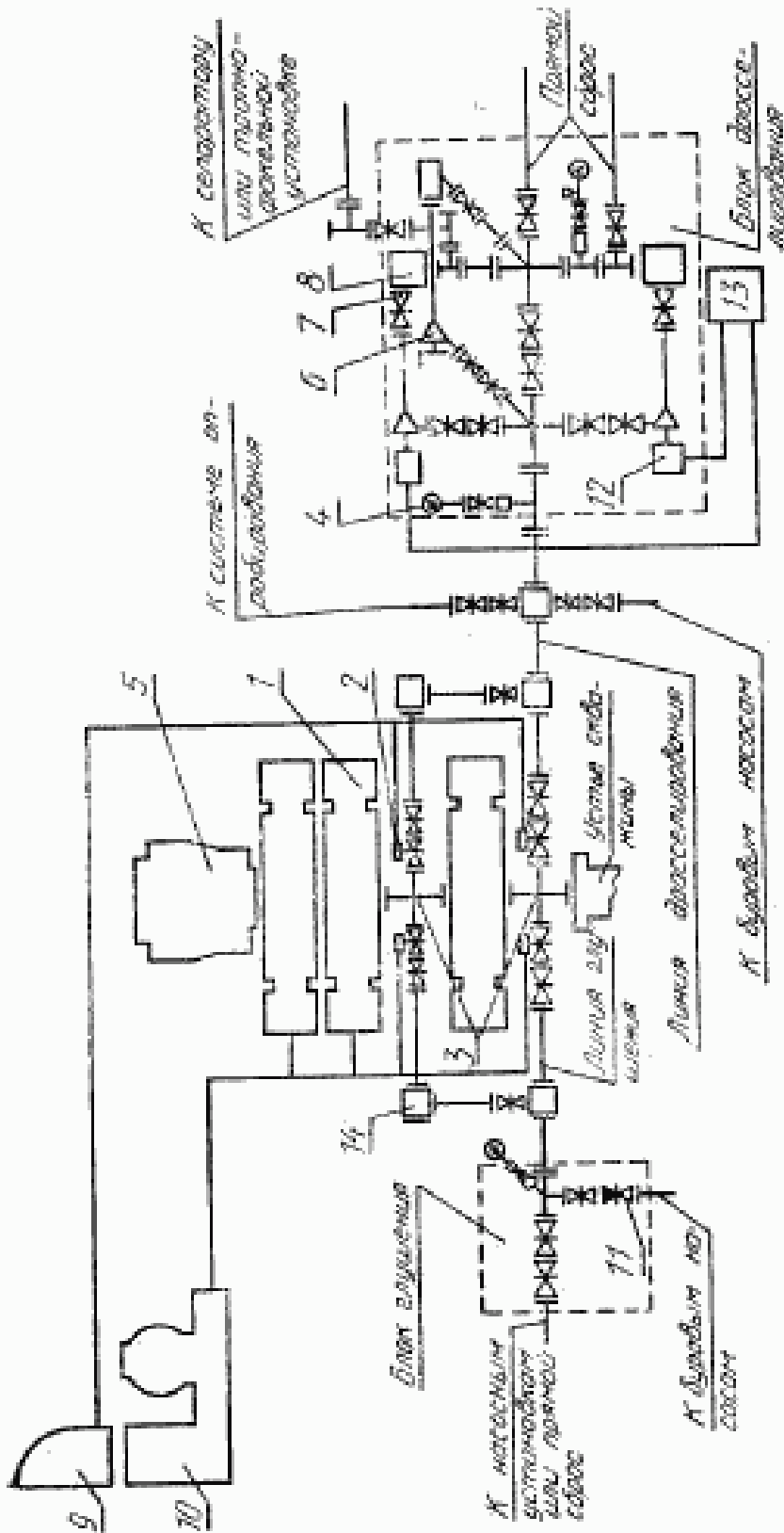

1 — электрический преобразователь; 2 — задвижка с гидравлическим управлением; 3 — устьева крестовина; 4 — манометр с запорным вентилем; 5 — задвижка с гидравлическим управлением; 6 — задвижка с ручным управлением; 7 — задвижка с ручным управлением; 8 — задвижка с ручным управлением; 9 — задвижка с ручным управлением; 10 — задвижка с ручным управлением; 11 — задвижка с ручным управлением; 12 — задвижка с ручным управлением; 13 — задвижка с ручным управлением; 14 — задвижка с ручным управлением.

Черт. 10

2. ТЕХНИЧЕСКИЕ ТРЕБОВАНИЯ К КОНСТРУКЦИИ ОП И ЕГО СОСТАВНЫХ ЧАСТЕЙ

2.1. ОП в общем случае должно обеспечивать герметизацию устья строящихся и ремонтируемых скважин с находящейся в ней колонной труб или при ее отсутствии, при проворачивании, расхаживании колонны труб между замковыми и муфтовыми соединениями, а также протаскивание колонны бурильных труб с замковыми соединениями (с фасками по обе стороны замкового соединения под углом 18°), а также позволять производить циркуляцию промывочной жидкости с противодавлением на пласт.

2.2. Комплекс ОП должен состоять из:

- превенторного блока ОП;
- манифольда ОП;
- станции гидропривода ОП.

2.3. По требованию потребителя комплекс ОП должен дополняться сепаратором или трапно-факельной установкой, а также обеспечивать размещение замкового соединения бурильной колонны между трубными плашками двух плашечных превенторов.

2.4.* ОП конструктивно должно быть выполнено в виде блоков, удобных для эксплуатации, монтажа и транспортирования. Допускается конструктивное объединение составных частей, не изменяющее типовой схемы и не ухудшающее эксплуатационных свойств ОП (например, сдвоенные превенторы; плашечный превентор и крестовина, совмещенные в одном корпусе в виде превентора с боковыми отводами и др.).

2.5. Прочность корпусных деталей ОП, воспринимающих давление скважинной среды, должна обеспечивать возможность их опрессовки пробным давлением, кратным рабочему давлению P_p , указанному в табл. 2.

Таблица 2

Условный проход ОП, мм	Пробное давление, МПа, при P_p					
	7	14	21	35	70	105
До 350 включ.	2,0 P_p				1,5 P_p	
Св. 350	1,5 P_p		2,0 P_p			

2.6. Стволовые проходы составных частей ОП должны быть соосны и обеспечивать беспрепятственное прохождение контрольного шаблона в соответствии с нормативно-технической документацией на ОП.

* Пункт является рекомендательным.

2.7. В ОП, предназначенном для бурения в условиях коррозионной среды, а по требованию потребителя, для морских и других ответственных скважин, должен быть предусмотрен превентор с перерезывающими плашками.

2.8. Требования безопасности ОП и его составных частей — по ГОСТ 12.2.115.

2.9. Требования к превенторам

2.9.1. Кольцевой превентор (далее ПК) должен обеспечивать расхаживание, проворачивание и протаскивание бурильных труб с замковыми соединениями, а также герметизацию устья скважины при давлении P_p при закрытии уплотнителя на любой части бурильной колонны, обсадных или насосно-компрессорных труб или при отсутствии колонны труб.

2.9.2. Плашечный превентор (далее — ПП) должен обеспечивать расхаживание труб между замковыми соединениями, а также герметизацию устья скважины при давлении P_p при закрытии трубных плашек на цилиндрической части неподвижной трубы или глухих плашек при отсутствии колонны.

Превентор с перерезывающими плашками должен обеспечивать перерезание бурильной трубы в соответствии с нормативно-технической документацией на ОП.

2.9.3. Плашки плашечного превентора должны обеспечивать возможность подвешивания бурильной колонны длиной, равной проектной глубине скважины.

Основные параметры и размеры превенторов приведены в приложении 4.

2.10. Требования к манифольдам

2.10.1. Длина линий дросселирования и глушения должна обеспечивать размещение блоков дросселирования и глушения за пределами подвыщечного основания буровой установки или рабочей площадки подъемной установки для ремонта скважин.

2.10.2. Запорные устройства манифольда должны быть полнопроходными.

2.10.3. Конструкция регулируемых дросселей должна обеспечивать замену дроссельной пары (наконечник — насадка) без демонтажа корпуса и соединенных с корпусом составных частей манифольда.

2.10.4. Обратный клапан на линии глушения должен иметь условный проход не менее условного прохода линии манифольда.

Допускается регулируемый дроссель с гидравлическим управлением снабжать дублирующим ручным управлением.

2.11. Требования к станции гидропривода

2.11.1. Станция гидропривода ОП должна состоять из следующих составных частей:

насосно-аккумуляторной станция;

пульта (пультов), расположенного на подвыщечном основании и на насосно-аккумуляторной станции;

комплекта трубопроводов для обеспечения соединений насосно-аккумуляторной станции с пультом (пультами) управления и гидроприводными частями ОП.

2.11.2. Основные параметры станции гидропривода ОП должны выбираться из рядов, приведенных с табл. 3.

Таблица 3

Наименование показателя	Значение
Число самостоятельных гидросистем, управляемых с пульта, шт.	4; 5; 6; 7; 8; 9
Номинальный объем гидравлической жидкости, подаваемый пневмогидроаккумуляторами, дм ³	160; 200; 250; 320; 400; 500; 630; 800; 1000; 1250

Примечание. Допускаются отклонения номинальных подаваемых объемов жидкости в пневмогидроаккумуляторе до $\pm 12\%$.

2.11.3.* Станция гидропривода должна иметь аварийный дублирующий привод для зарядки пневмогидроаккумуляторов при отключении электроэнергии.

2.11.4.* Секции жестких трубопроводов должны иметь шарнирные соединения для подсоединения к стволу части ОП.

2.11.5. Номинальный подаваемый объем гидравлической жидкости должен обеспечивать закрытие — открытие — закрытие всех гидравлически управляемых составных частей ОП.

2.11.6. Номинальные вместимости пневмогидроаккумуляторов — по ГОСТ 12448—80 в зависимости от требуемого номинального объема подаваемой гидравлической жидкости.

* Пункты являются рекомендательными.

ТЕРМИНЫ, ПРИМЕНЯЕМЫЕ В СТАНДАРТЕ, И ИХ ПОЯСНЕНИЯ

Термин	Пояснение
Стволовая часть ОП	Совокупность составных частей ОП, оси стволовых проходов которых совпадают с осью ствола скважины, последовательно установленных на верхнем фланце колонной обвязки (включает превенторы, устьевые крестовины, надпревенторную и другие дополнительно устанавливаемые катушки, разъемный желоб и герметизатор)
Превенторный блок ОП	Часть стволовой части ОП, включающая превенторы и устьевые крестовины ОП
Условный проход ОП	Условный проход стволовой части ОП
Манифольд ОП	Система трубопроводов, соединенных по определенной схеме и снабженных необходимой арматурой (включает линии дроселирования и глушения, конструктивно выполненных в виде блоков, соединенных с превенторным блоком ОП магистральными линиями)

ПРИЛОЖЕНИЕ 2
Рекомендуемое

ПРИМЕНЯЕМОСТЬ ТИПОВЫХ СХЕМ ОП

Условный проход ОП, мм	Рабочее давление ОП, МПа	Типовая схема ОП (по п. 1.1)									
		1	2	3	4	5	6	7	8	9	10
100	14	×									
	21	×									
	35	×									
	70		×								
150	14	×									
	21	×									
	35	×									
	70		×								
	105		×	×		×	×	×	×	×	×
230	35			×		×	×	×	×	×	×
	70					×	×	×	×	×	×
280	21			×		×		×	×	×	
	35					×		×	×	×	
	70					×		×	×	×	×
	105							×	×	×	×
350	21			×		×		×	×	×	
	35					×		×	×	×	
	70					×		×	×	×	×
425	21			×	×	×		×			
	35			×	×	×		×			
476	35			×	×			×			
	70			×	×	×		×	×		
540	14			×	×						
	21			×	×						
680	7			×	×						
	14			×	×						

Примечания:

1. Знак «X» обозначает предпочтительное применение данной схемы для конкретного типоразмера ОП.

2. В ОП для ремонта с рабочим давлением 35, 70 и 105 МПа и для бурения с рабочим давлением 70 и 105 МПа допускается применение кольцевого преентора с рабочим давлением, соответственно, 21, 35 и 70 МПа с переходной фланцевой катушкой или с присоединительным фланцем, размеры которого должны соответствовать фланцу на рабочее давление ОП.

3. Схемы 1 и 2 предназначены для ремонта скважин с некоррозионной скважинной средой.

УСЛОВНОЕ ОБОЗНАЧЕНИЕ ОП

Условное обозначение ОП должно состоять из слова «Оборудование», шифра, построенного по приведенной ниже схеме, и обозначения нормативно-технического документа на поставку.

	ОП	X	—	X/X	×	XX	—	X
Обозначение типовой схемы ОП по п. 1.1 (При наличии в преенторном блоке преентора с перерезывающими плашками к обозначению типовой схемы добавляется буква «С»)								
Условный проход ОП, мм								
Условный проход манифольда, мм								
Рабочее давление, МПа								
Обозначение исполнения изделия в зависимости от условий применения (скважинной среды) в соответствии с нижеприведенной таблицей обозначения коррозионностойкого исполнения								
Обозначение модификации, модернизации (при необходимости)								

Обозначение коррозионностойкого исполнения ОП

Обозначение исполнения	Параметры скважинной среды
K ₁	Среда с объемным содержанием CO ₂ до 6%
K ₂	Среда с объемным содержанием CO ₂ и H ₂ S до 6%
K ₃	Среда с объемным содержанием CO ₂ и H ₂ S до 25%

Пример условного обозначения ОП по схеме 6 на рабочее давление 35 МПа с условным проходом преенторного блока 280 мм и манифольдом с условным проходом 80 мм:

Оборудование ОП6—280/80×35 ГОСТ 13862—90

То же, для ОП по схеме 9 на рабочее давление 70 МПа с условным проходом преенторного блока 350 мм с преентором с перерезывающими плашками и условным проходом манифольда 80 мм:

Оборудование ОП9с-350/80×70 ГОСТ 13862—90

То же, для ОП по схеме 10 для скважинной среды с содержанием CO₂ и H₂S до 6%:

Оборудование ОП10с-350/80×70K2 ГОСТ 13862—90

ОСНОВНЫЕ ПАРАМЕТРЫ И РАЗМЕРЫ ПРЕВЕНТОРОВ

Условный проход, мм	Рабочее давление Р, МПа	Диаметр прохода, мм	Нагрузка на плавильник, кН, не менее		Диаметр труб, уплотительных площадок, мм	Высота превенторов, мм, не более		Масса превенторов, кг, не более	
			от дальнего скважинного жерня	от веса колонны		ПК	ПП	ПК	ПП
180	21	180	160	560	От 26,4 до 139,7	850	500	1500	1000
	35		900	1100		500	2200	1300	
	70		1600	1300		650	6000	1700	
	105		1800	—		—	—	—	
230	21	230	280	710	Ст 60,3 до 177,8	1105	380	3000	1100
	35		1100	1180		550	3025	1500	
	70		2700	1500		700	9500	2900	
	105		2700	2000		1000	17500	4000	
280	21	280	320	900	От 60,3 до 219,1	1100	550	3050	2100
	35		1600	1500		600	4500	2500	
	70		2500	1730		800	14000	3000	
	105		2800	2000		1000	17500	4000	
350	21	345	320	900	От 60,3 до 273,0	1250	600	4900	2500
	35		1600	1600		700	7900	4400	
	70		2500	1950		900	18000	5000	
	105		2800	—		1100	—	10000	

Продолжение

Условный проход, мм	Рабочее давление, р, МПа	Диаметр прохода, мм	Нагрузка на пашки, кН, не менее		Диаметр труб, уплотняемых пашками, мм	Высота прененторов, мм, не более		Масса прененторов, кг, не более	
			от давления скважины	от веса колонны		ПК	ПП	ПК	ПП
425	14	425	220	560	От 60,3 до 339,7	—	500	—	3000
	21		320	900		1500	600	7600	4000
	35		560	2500		1700	800	12000	6000
	70		1100	—		—	900	—	9500
540	14	540	220	560	От 60,3 до 406,4	1700	800	10000	4000
	21		320	900		1750	900	15000	5000
	35		560	1600		2065	1000	22020	6500
	70		1100	2600		—	1300	—	13000
680	14	680	220	560	От 60,3 до 508,0	1850	950	17000	6000
	21		320	900			1200		8800

Примечания:

1. Значение высоты и массы прененторов, ПП относится к исполнению с бесфланцевым корпусом.
2. Типоразмеры с условным проходом 230 мм на рабочем давлении 70 и 105 МПа для модернизации и нового проектирования не должны применяться.

ИНФОРМАЦИОННЫЕ ДАННЫЕ

1. РАЗРАБОТАН И ВНЕСЕН Министерством тяжелого машиностроения СССР

РАЗРАБОТЧИКИ

Н. Г. Курбанов; А. Г. Дозорцев, канд. техн. наук; Б. О. Френкель, канд. техн. наук; Ю. А. Самойлов; И. М. Нисенбаум

2. УТВЕРЖДЕН И ВВЕДЕН В ДЕЙСТВИЕ Постановлением Государственного комитета СССР по управлению качеством продукции и стандартам от 28.06.90 № 1967

3. Срок проверки — 1995 г. **Периодичность проверки** — 5 лет

4. В стандарт введены СТ СЭВ 6149—87, СТ СЭВ 6913—89, СТ СЭВ 6914—89, СТ СЭВ 6916—89 (в части основных параметров)

5. ВЗАМЕН ГОСТ 13862—80

6. ССЫЛОЧНЫЕ НОРМАТИВНО-ТЕХНИЧЕСКИЕ ДОКУМЕНТЫ

Обозначение НТД, на который дана ссылка	Номер пункта, подпункта
ГОСТ 12.2.115—86	2.8
ГОСТ 12448—80	2.11.6

Редактор *Л. Д. Курочкина*
Технический редактор *В. Н. Прусакова*
Корректор *В. С. Черная*

Сдано в наб. 02.08.90 Подп. в печ. 25.09.90 1,5 усл. печ. л. 1,5 усл. кр.-отт. 1,24 уч.-изд. л.
Тир. 8000 Цена 25 к.

Ордена «Знак Почета» Издательство стандартов, 123557, Москва, ГСП, Новопресненский пер., 3
Тип. «Московский печатник», Москва, Лялин пер., 6. Зак. 2122