

ГОСУДАРСТВЕННЫЙ СТАНДАРТ
СОЮЗА ССР

АППАРАТУРА РАДИОЭЛЕКТРОННАЯ,
ЭЛЕКТРОННАЯ
И ЭЛЕКТРОТЕХНИЧЕСКАЯ

УСЛОВНЫЕ ФУНКЦИОНАЛЬНЫЕ ОБОЗНАЧЕНИЯ

ГОСТ 25874—83
(СТ СЭВ 2738—80, СТ СЭВ 2739—80)

Издание официальное

МОСКВА—1985

© Издательство стандартов, 1985

**АППАРАТУРА РАДИОЭЛЕКТРОННАЯ, ЭЛЕКТРОННАЯ И
ЭЛЕКТРОТЕХНИЧЕСКАЯ**
Условные функциональные обозначения

 Radioelectronic, electronic and electrotechnical
equipment.
Conventional functional designations

ОКП 6580

**ГОСТ
25874—83***

 (СТ СЭВ 2738—80,
СТ СЭВ 2739—80)

Взамен

ГОСТ 24735—81,

ГОСТ 20837—75,

ГОСТ 26049—83

 Постановлением Государственного комитета СССР по стандартам от 19 июля
1983 г. № 3353 срок введения установлен

с 01.01.84*

Несоблюдение стандарта преследуется по закону

Настоящий стандарт распространяется на радиоэлектронную, электронную и электротехническую аппаратуру (далее — аппаратуру), в том числе бытовую и устанавливает условные функциональные обозначения (символы) основных органов управления, регулирования и соединителей, наносимые на внешние поверхности, на выдвижные блоки аппаратуры для замены надписей, а также определяет принципы их построения и геометрического конструирования.

Стандарт не устанавливает порядок и правила нанесения пояснительных надписей и команд.

Стандарт полностью соответствует СТ СЭВ 2738—80, СТ СЭВ 2739—80.

Символы органов управления, регулирования и соединителей для бытовых машин и электроприборов по ГОСТ 24899—81.

(Измененная редакция, Изм. № 1).

1. ОСНОВНЫЕ ПОЛОЖЕНИЯ

1.1. Символы должны соответствовать приведенным в разд. 3.

1.2. Органы управления, регулирования и соединители аппаратуры, символы которых отсутствуют в настоящем стандарте, сле-

* Порядок введения стандарта в действие по обязательному приложению 1.

Издание официальное
Перепечатка воспрещена

★

* Переиздание (декабрь 1984 г.) с Изменением № 1,
утвержденным в октябре 1984 г., Пост. № 3803 от 31.10.84
(ИУС 2—85)

дует обозначать символами и надписями из действующей нормативно-технической документации.

1.3. Символы следует наносить в непосредственной близости от органов управления, в удобных для чтения местах. Применение символов должно соответствовать общему художественно-конструкторскому решению аппаратуры.

1.4. Символы должны быть четкими и наноситься способами, обеспечивающими стойкость их изображений при механических и климатических воздействиях на аппаратуру в соответствии с ГОСТ 11478—83.

1.5. Сводная таблица символов приведена в справочном приложении 2.

1.6. Пояснения терминов, используемых в настоящем стандарте, приведены в справочном приложении 3.

2. ПРАВИЛА ПОСТРОЕНИЯ И ВОСПРОИЗВЕДЕНИЯ СИМВОЛОВ

2.1. Построение и воспроизведение символов осуществляют посредством основной фигуры. Под основной фигурой понимают такую геометрическую форму, которая с помощью вспомогательных элементов делает возможным определение пропорций графических символов.

2.2. Форма и размеры основной фигуры приведены на черт. 1.

2.3. Символ при его воспроизведении на аппаратуре не должен содержать основной фигуры.

2.4. Допускается пропорционально уменьшать и увеличивать символ в зависимости от места применения.

2.5. Примеры построения символов и принципы их конструирования приведены в рекомендуемом приложении 4.

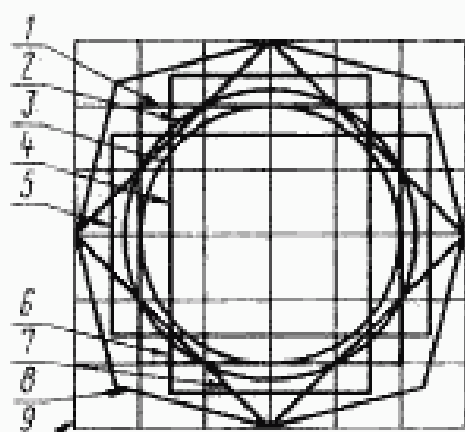

1—основной квадрат (модуль основной фигуры) с длиной стороны $a=50$ мм; 2—основная окружность диаметром 50 мм (площадь этой окружности приблизительно совпадает с площадью основного квадрата); 3—окружность диаметром 50 мм, вписанная в основной квадрат; 4—квадрат с длиной стороны 40 мм, вершины которого расположены на основной окружности; 5—прямоугольник горизонтального расположения размером 40×62,5 мм (площадь прямоугольника соответствует площади основного квадрата); 6—прямоугольник вертикального расположения размером 40×62,5 мм; 7—опирающийся на вершину квадрат, стороны которого образуют угол 45° со сторонами основного квадрата и вершины которого располагаются на линиях, ограничивающих квадратную сетку; 8—восьмиугольник, стороны которого образуют угол 30° со сторонами квадрата под номером 7; 9—контурный квадрат с длиной стороны 75 мм с квадратной сеткой в 12,5 мм

Черт. 1

3. УСЛОВНЫЕ ФУНКЦИОНАЛЬНЫЕ ОБОЗНАЧЕНИЯ

001* Плюс, положительная полярность

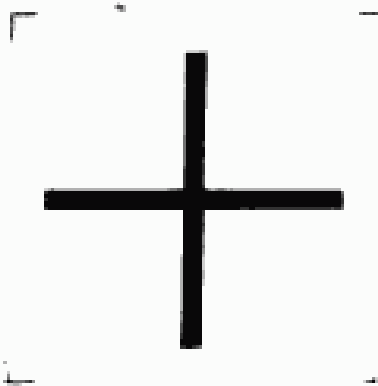

Высота = 1,20 *a***;
Ширина = 1,20 *a*.

Применение. На аппаратуре всех видов. Для обозначения соединителей положительной полярности, подключающих источник постоянного тока.

Примечание. Значение этого символа зависит от его положения. Символы не следует размещать на вращаемых регулирующих элементах.

002 Минус, отрицательная полярность

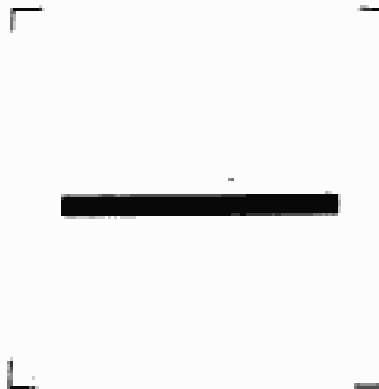

Высота = 0,08 *a*;
Ширина = 1,20 *a*.

Применение. На аппаратуре всех видов. Для обозначения соединителей отрицательной полярности, подключающих источник постоянного тока.

Примечание. Значение этого символа зависит от его положения. Символы не следует размещать на вращаемых регулирующих элементах.

003 Постоянный ток

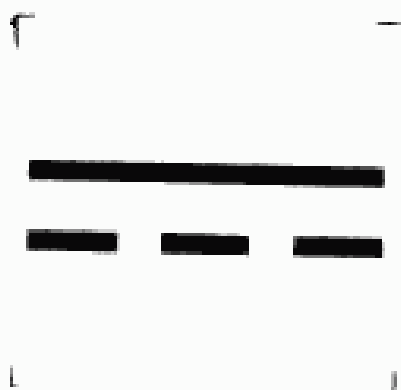

Высота = 0,36 *a*;
Ширина = 1,40 *a*.

Применение. На аппаратуре всех видов. Для обозначения соединителей, подключающих аппаратуру к источнику постоянного тока, а также для указания, что аппаратура работает только на постоянном токе.

Примечание. Допускается указывать напряжение питания, например, 12 В.

* 001, 002 ... — порядковые номера символов в соответствии со справочным приложением 2.

** Высота и ширина — условные габаритные размеры в соответствии с черт. 1.

004 Переменный ток



Высота = 0,44 а;
Ширина = 1,46 а.

Применение. На аппаратуре всех видов. Для обозначения соединителей, подключающих аппаратуру к источнику переменного тока, а также для указания, что аппаратура работает только на переменном токе.

Примечание. Допускается дополнительно указывать напряжение питания, например, 220 В, частоту сети, например, 50 Гц

005 Преобразователь переменного тока в постоянный

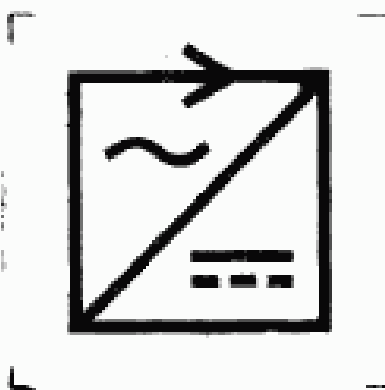

Высота = 1,18 а;
Ширина = 1,04 а.

Применение. На аппаратуре всех видов. Для обозначения преобразователя переменного тока в постоянный ток и соответствующих соединителей.

006 Преобразователь постоянного тока в переменный



Высота = 1,18 а;
Ширина = 1,04 а.

Применение. На аппаратуре всех видов. Для обозначения преобразователя постоянного тока в переменный и соответствующих соединителей

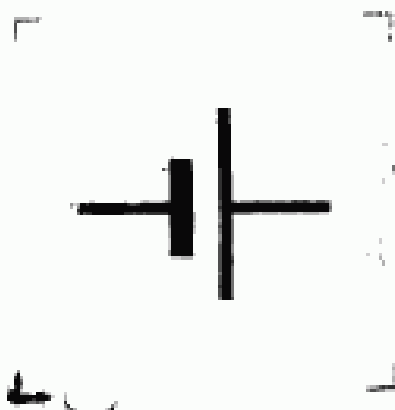
007 Источник постоянного напряжения, батарея, аккумулятор

Высота = 0,80 а;
Ширина = 1,00 а.

Применение. На аппаратуре с батарейным или аккумуляторным питанием. Для обозначения переключателя контроля питания или измерителя, показывающего состояние заряда батарей, аккумулятора

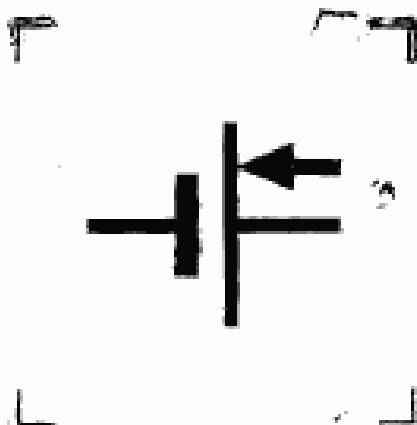
008 Зарядка аккумулятора

Высота = 0,80 а;
Ширина = 1,00 а.

Применение. На аппаратуре с питанием от аккумулятора для обозначения соединителей, подключающих зарядное устройство

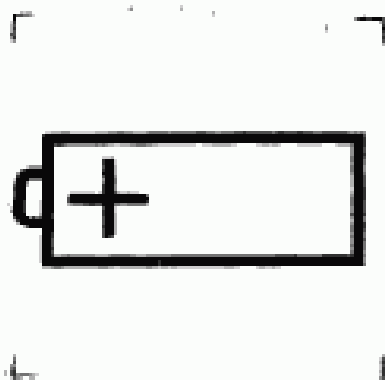
009 Полярность батарей

Высота = 0,54 а;
Ширина = 1,40 а.

Применение. На и в батарейных отделениях. Для обозначения самого отделения и для указания о размещении элементов внутри отделения

010 Корпус, шасси

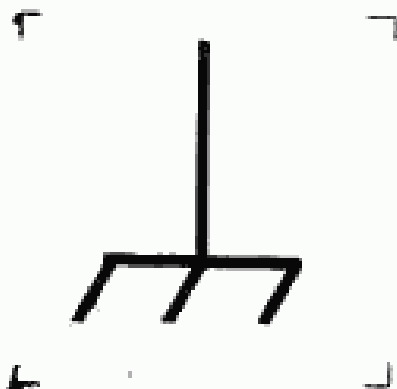

Высота = 1,25 *a*;
Ширина = 0,91 *a*.

Применение. На аппаратуре всех видов. Для обозначения соединителей, подключенных к корпусу или шасси.

Примечание. Допускается отсутствие трех наклонных линий

011 Заземление, масса

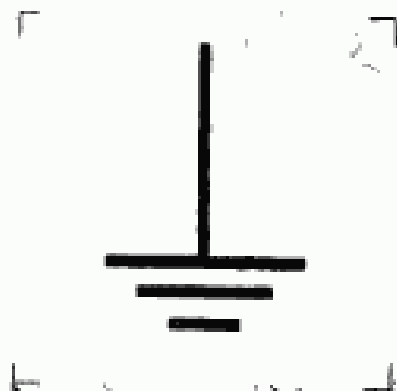

Высота = 1,30 *a*;
Ширина = 0,79 *a*.

Применение. На аппаратуре всех видов. Для обозначения соединителей заземления

012 Заземление защитное

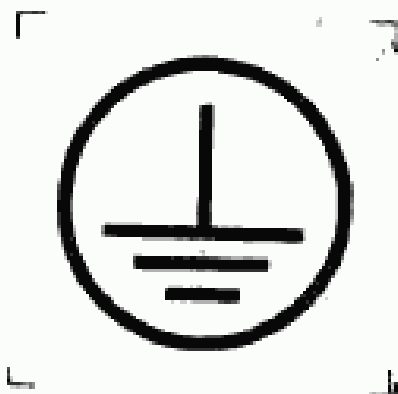

Высота = 1,16 *a*;
Ширина = 1,16 *a*.

Применение. На аппаратуре всех видов. Для обозначения соединителей заземления, создающих защиту от поражения электрическим током

013 Опасное напряжение

Высота = 1,26 а;
Ширина = 0,50 а.

Применение. По ГОСТ 12.2.006—83, ГОСТ 12.4.026—76 и ГОСТ 12.4.027—76

(Измененная редакция, Изм. № 1).

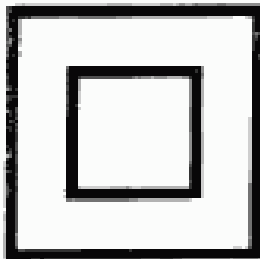
014 Прибор II класса защиты

Высота = 1,04 а;
Ширина = 1,04 а.

Применение. На аппаратуре всех видов. Для обозначения аппаратуры, соответствующей требованиям техники безопасности, определенным для аппаратуры II класса (защиты) ГОСТ 12.2.016—83.

Примечание. Положение символа должно быть такое, чтобы не вызывало сомнений, что символ является частью технической информации и не может быть ошибочно принят за товарный или другой опознавательный знак.

015 Предохранитель

Высота = 0,54 а;
Ширина = 1,46 а.

Применение. На аппаратуре всех видов. Для обозначения коробок предохранителей и указания их места.

Примечание. Допускается дополнительно указывать номинальный ток.

016 Сигнальная лампа

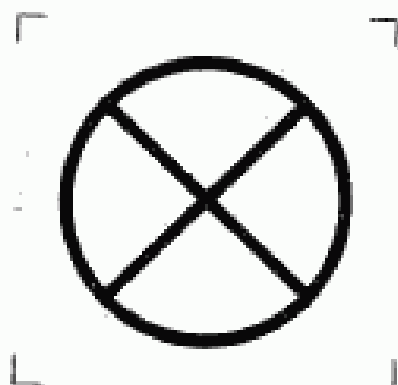

Высота = 1,16 а;
Ширина = 1,16 а.

Применение. На аппаратуре всех видов. Для обозначения переключателя, при помощи которого включают и выключают сигнальную лампу

017 Лампа освещения, подсветка

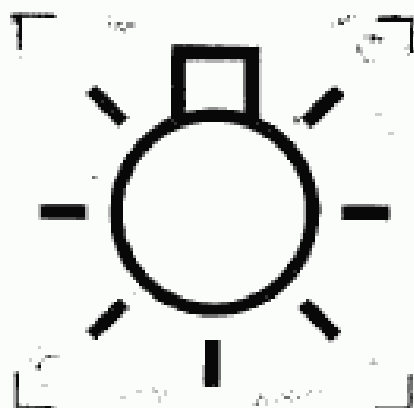

Высота = 1,32 а;
Ширина = 1,34 а.

Применение. На аппаратуре всех видов. Для обозначения переключателей, управляющих источниками света

018 Включено

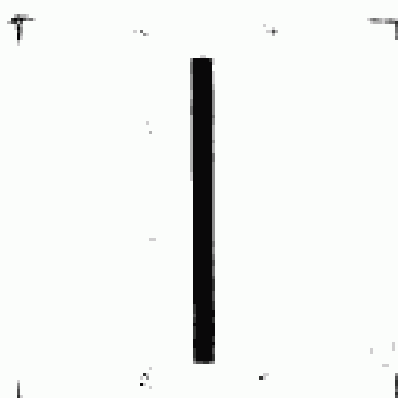

Высота = 1,12 а;
Ширина = 0,08 а.

Применение. На аппаратуре всех видов. Для обозначения включения сети, выключателей сети или их положения, соответствующего включению сети.

Примечание. Значение этого символа зависит от его положения. Символ не следует размещать на вращающихся элементах

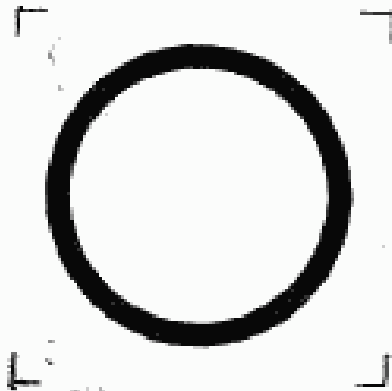
019 Выключено

Высота = 1,20 а;
Ширина = 1,20 а.

Применение. На аппаратуре всех видов. Для обозначения выключения сети, выключателей сети и их положения, соответствующих выключению сети

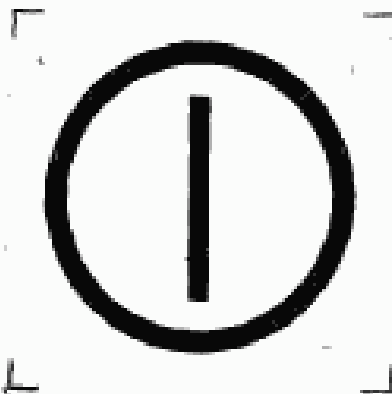
020 Включено/выключено, кнопочный переключатель с двумя фиксированными положениями

Высота = 1,20 а;
Ширина = 1,20 а.

Применение. На аппаратуре всех видов. Для обозначения переключателя, включающего или выключающего сеть. Каждое положение выключателя фиксировано

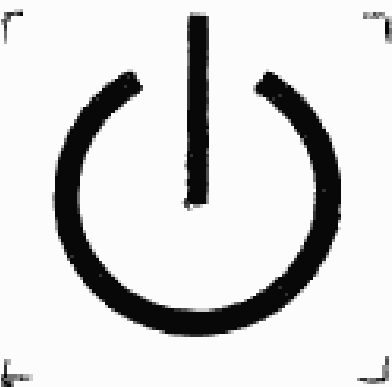
021 Готовность к включению, дежурный режим

Высота = 1,28 а;
Ширина = 1,08 а.

Применение. На аппаратуре всех видов. Для обозначения выключателя (или его положения), при помощи которого часть аппаратуры приводится в состояние «готовность к включению»

022 Ножной переключатель, педаль

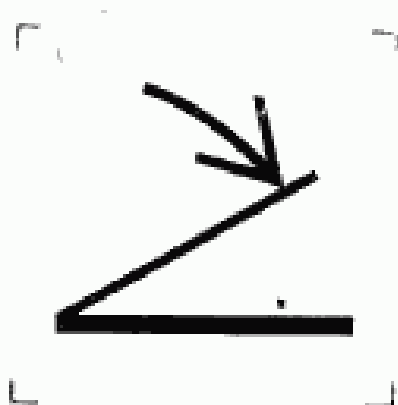

Высота = 1,00 а;
Ширина = 1,20 а.

Применение. На аппаратуре всех видов. Для обозначения соединителей, к которым подключается ножной переключатель

023 Переключатель каналов, программ



Высота = 0,98 а;
Ширина = 0,94 а.

Применение. На аппаратуре всех видов. Для обозначения переключателей, управляющих выбором канала, программы

024 Старт, пуск, приведение в действие

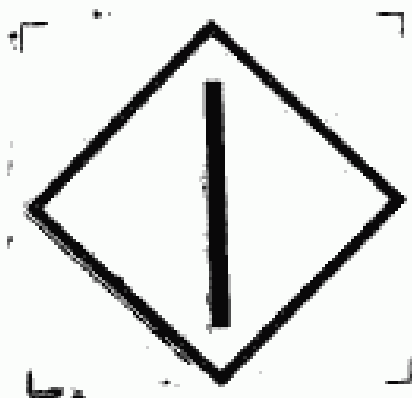

Высота = 1,40 а;
Ширина = 1,40 а.

Применение. На аппаратуре всех видов. Для обозначения переключателей старта, пуска, приведения в действие

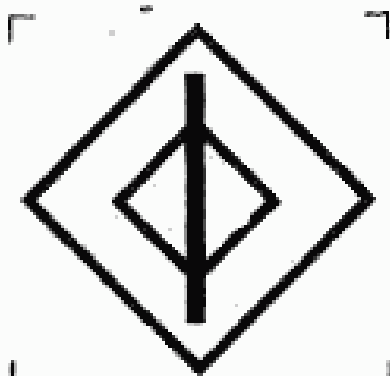
025 Быстрый пуск

Высота = 1,40 а;
Ширина = 1,40 а.

Применение. На аппаратуре всех видов. Для обозначения переключателя или регулирующего элемента, посредством которых рабочая скорость (нормальный режим работы) достигается без значимой задержки.

Примечание. Символ следует применять в сочетании с символом 024

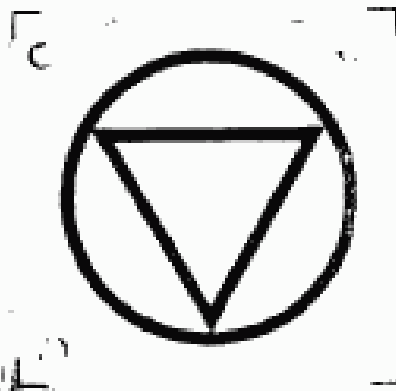
026. Остановка, блокировка

Высота = 1,16 а;
Ширина = 1,16 а.

Применение. На аппаратуре всех видов. Для обозначения переключателя, при помощи которого движение, например, перемещение ленты, прекращается

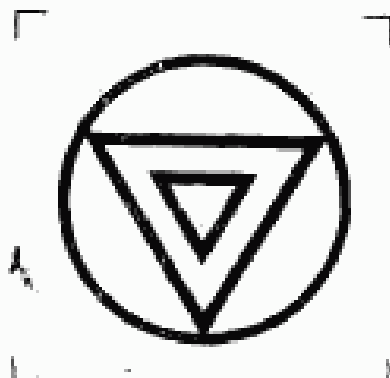
027 Быстрая остановка, стоп

Высота = 1,16 а;
Ширина = 1,16 а.

Применение. На аппаратуре всех видов. Для обозначения регулирующих элементов, при помощи которых процесс, программа, ход ленты останавливаются без значимой задержки.

Примечание. Символ следует применять в том случае, когда применен символ 026

028 Пауза, перерыв

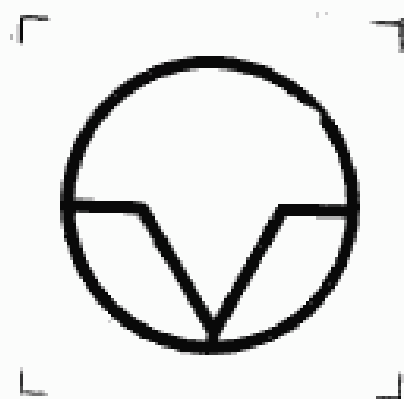

Высота = 1,16 *a*;
Ширина = 1,16 *a*.

Применение. На аппаратуре всех видов. Для обозначения переключателя, действием которого перемещение (например ленты) прерывается при помощи тормозной системы и отключения

029 Эффект или действие в направлении к исходной точке, нормальный режим

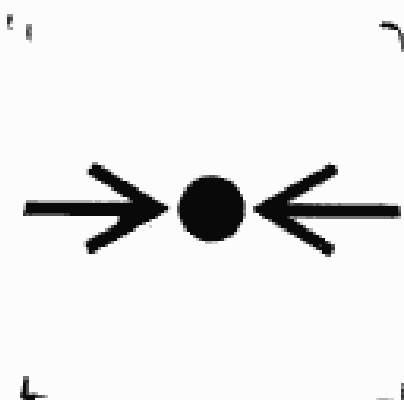

Высота = 0,36 *a*;
Ширина = 1,49 *a*.

Применение. На аппаратуре всех видов. Для обозначения переключателя эффекта или действия в направлении к действительной или воображаемой исходной точке, знаку, отметке, например одновременное приведение нескольких параметров аппаратуры к заранее выбранным значениям

030 Автоматическое управление

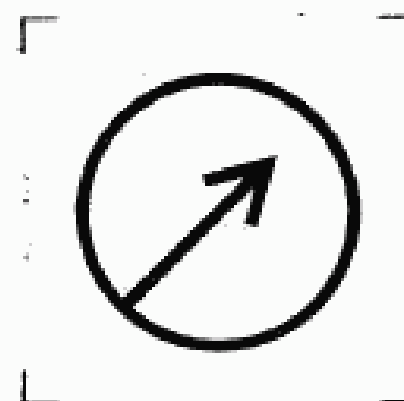

Высота = 1,16 *a*;
Ширина = 1,16 *a*.

Применение. На аппаратуре всех видов. Для обозначения переключателя (или его положения), посредством которого аппаратура приводится в режим автоматического управления

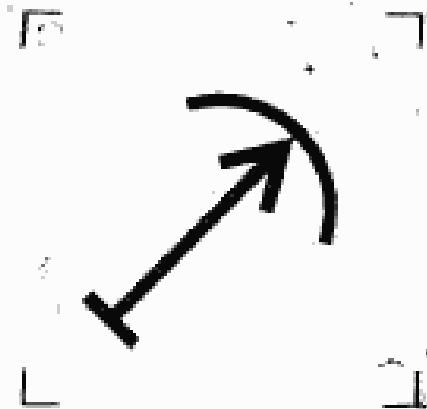
031 Ручное управление

Высота = 1,20 а;
Ширина = 1,20 а.

Применение. На аппаратуре всех видов. Для обозначения переключателя (или его положения), посредством которого аппарата приводится в режим ручного управления.

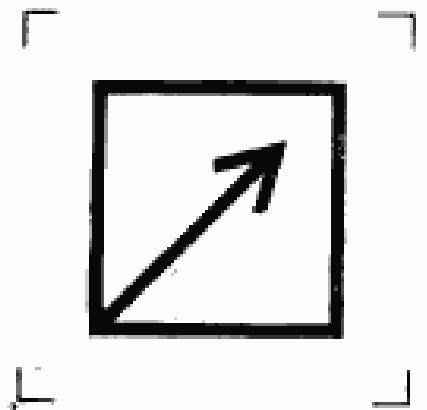
032 Дистанционное управление

Высота = 1,04 а;
Ширина = 1,04 а.

Применение. На аппаратуре всех видов. Для обозначения соединителей и переключателей, обеспечивающих подключение пульта дистанционного управления.

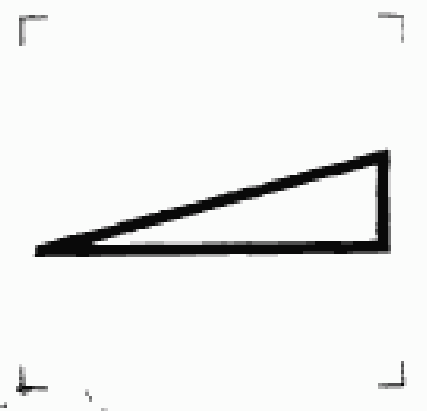
033 Регулирование

Высота = 0,40 а;
Ширина = 1,40 а.

Применение. На аппаратуре всех видов. Для обозначения элемента, подлежащего регулированию, устанавливающего соответствующее значение величины. Значение величины увеличивается с увеличением высоты фигуры.

Примечания:

1. Приводятся только линейный вариант, т.к. радиус основной линии во вращаемом варианте зависит от диаметра регулируемого элемента.

2. Допускается применять в сочетании с обозначением элементов, подлежащих регулировке.

034 Регулирование высоких звуковых частот



Высота = 1,48 *a*;
Ширина = 0,54 *a*.

Применение. На аппаратуре всех видов. Для обозначения регулирующих элементов высоких звуковых частот

035 Регулирование низких звуковых частот



Высота = 1,22 *a*;
Ширина = 0,96 *a*.

Применение. На аппаратуре всех видов. Для обозначения регулирующих элементов низких звуковых частот

036 Музыка



Высота = 1,18 *a*;
Ширина = 1,08 *a*.

Применение. На аппаратуре всех видов. Для обозначения положения «музыка» переключателя «речь/музыка»

037 Звук



Высота = 1,39 *a*;
Ширина = 0,77 *a*.

Применение. На аппаратуре всех видов. Для обозначения переключателей, регулирующих элементов и соединителей, относящихся к звуковой информации

038 Баланс

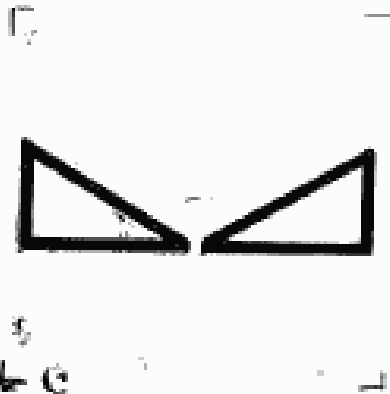

Высота = 0,44 *a*;
Ширина = 1,39 *a*.

Применение. На аппаратуре всех видов. Для обозначения регулировки баланса стереоканалов

039 Синхронизация



Высота = 0,8 *a*;
Ширина = 1,8 *a*.

Применение. На аппаратуре всех видов. Для обозначения соединителей, переключателей и регулирующих элементов, предназначенных для управления аппаратурой, работающей синхронно, например подключение синхронизатора кинопроектора

040 Фильтр (пропускание) высоких частот

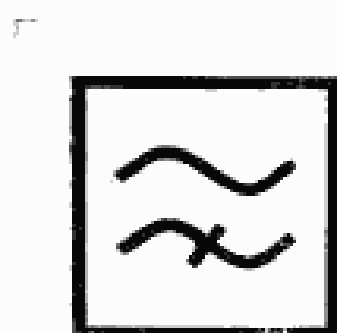

Высота = 1,04 а;
Ширина = 1,04 а.

Применение. На аппаратуре всех видов. Для обозначения фильтра высоких частот, а также связанных с ним переключателей и регулирующих элементов.

Примечание. Значение символа зависит от его положения. Символ не следует наносить на вращающихся элементах.

041 Фильтр (пропускание) низких частот

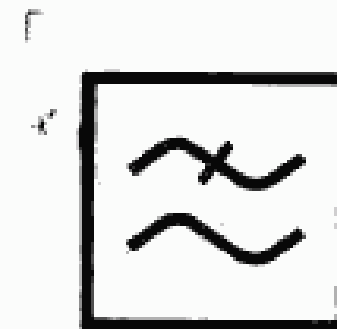

Высота = 1,04 а;
Ширина = 1,04 а.

Применение. На аппаратуре всех видов. Для обозначения фильтра низких частот, а также связанных с ним переключателей и регулирующих элементов.

Примечание. Значение символа зависит от его положения. Символы не следует наносить на вращающихся элементах.

042 Фильтр полосно-заградительный, режекторный



Высота = 1,04 а;
Ширина = 1,04 а.

Применение. На аппаратуре всех видов. Для обозначения полосно-заградительного фильтра, а также связанных с ним переключателей и регулирующих элементов.

043 Фильтр средних частот, полосовой

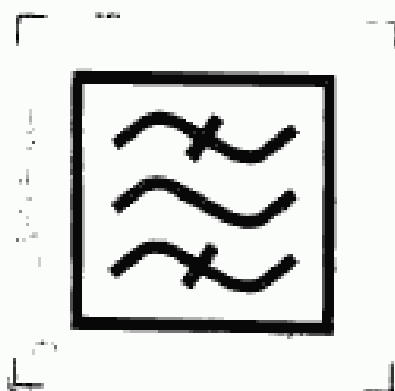

Высота = 1,04 а;
Ширина = 1,04 а.

Применение. На аппаратуре всех видов. Для обозначения полосового фильтра, а также связанных с ним переключателей и регулирующих элементов

044 Тюнер, радиоприемник

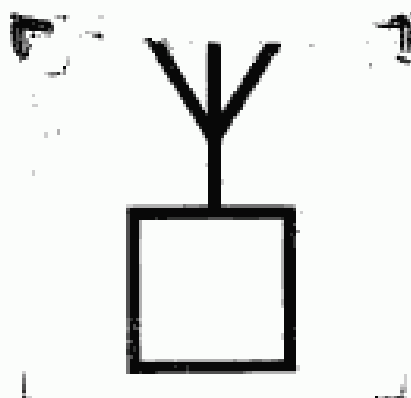

Высота = 1,34 а;
Ширина = 0,68 а.

Применение. На аппаратуре всех видов. Для обозначения соединителей, переключателей и регулирующих элементов радиоприемника, тюнера

045 Вход

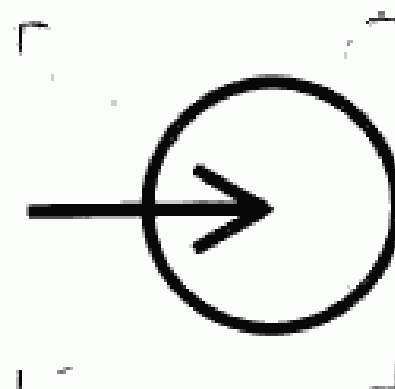

Высота = 1,00 а;
Ширина = 1,46 а.

Применение. На аппаратуре всех видов. Для обозначения входных соединителей, когда необходимо различие между входами и выходами

046 Выход

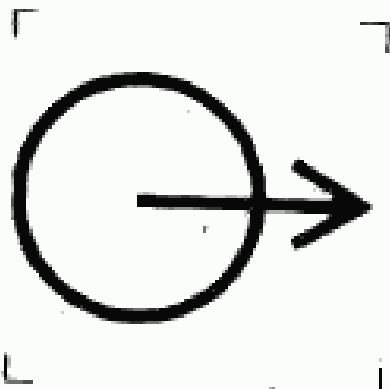

Высота = 1,00 а;
Ширина = 1,46 а.

Применение. На аппаратуре всех видов. Для обозначения выходных соединителей, когда необходимо различие между входами и выходами.

047 Тонкомпенсация

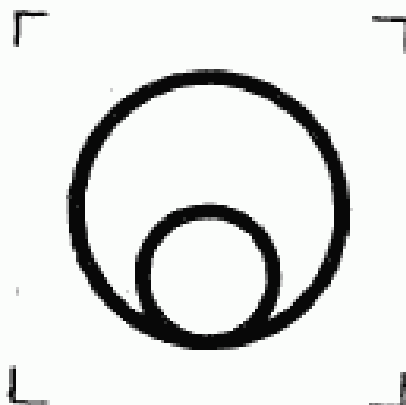

Высота = 1,08 а;
Ширина = 1,08 а.

Применение. На аппаратуре всех видов. Для обозначения переключателей и регулирующих элементов, позволяющих компенсировать физиологическую кривую слышимости.

(Измененная редакция, Изм. №1).

048 Усилитель

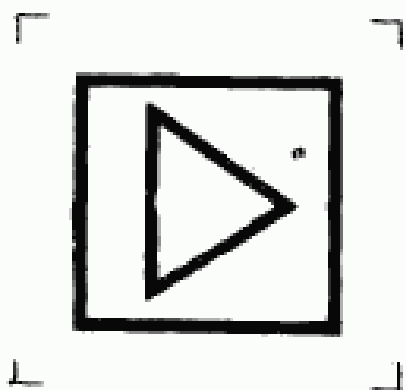

Высота = 1,04 а;
Ширина = 1,04 а.

Применение. На аппаратуре всех видов. Для обозначения соединителей, переключателей и регулирующих элементов усилителя. Для обозначения усилителя, заключенного в защитный корпус.

049 Часы, реле времени

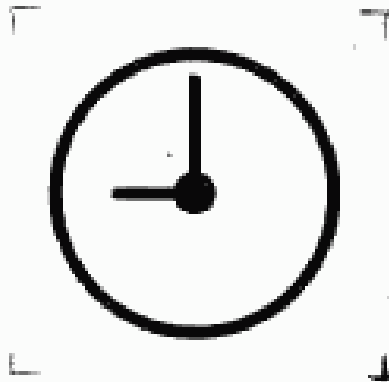

Высота = 1,16 а;
Ширина = 1,16 а.

Применение. На аппаратуре всех видов. Для обозначения переключателей и регулирующих элементов (в часах, реле времени, таймерах)

050 Монофонический, моно

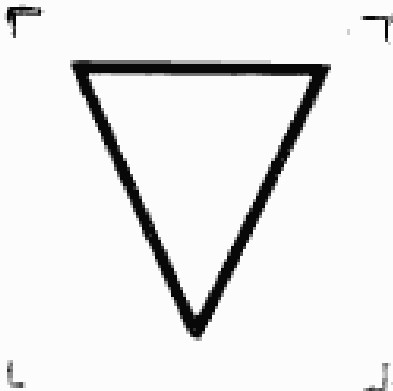

Высота = 1,12 а;
Ширина = 1,04 а.

Применение. На аппаратуре всех видов, на этикетках грампластинок и звукоснимателях. Для обозначения монофонического воспроизведения (записи) звука. Для обозначения положения «моно» на переключателе «моно/стерео»

051 Стерефонический

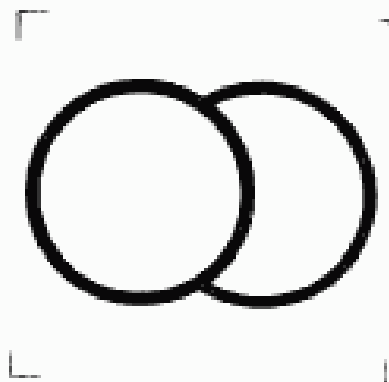

Высота = 0,88 а.
Ширина = 1,40 а.

Применение. На аппаратуре всех видов, на этикетках грампластинок и звукоснимателях. Для обозначения стереофонического воспроизведения (записи) звука. Для обозначения положения «стерео» переключателя «моно/стерео»

052 Магнитофон

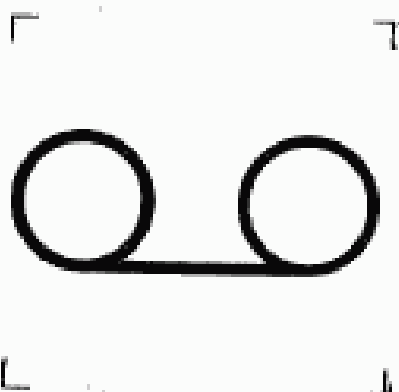

Высота = 0,66 а;
Ширина = 1,46 а.

Применение. На аппаратуре всех видов. Для обозначения соединителей, переключателей и регулирующих элементов, предназначенных для магнитофона

053 Стерефонический магнитофон

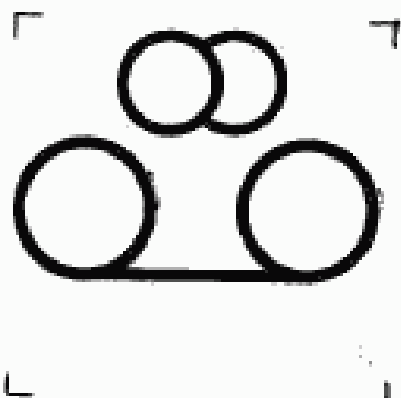

Высота = 1,00 а;
Ширина = 1,48 а.

Применение. На аппаратуре всех видов. Для обозначения соединителей, переключателей и регулирующих элементов, предназначенных для стерефонических магнитофонов

054 Головные телефоны



Высота = 1,31 а;
Ширина = 1,03 а.

Применение. На аппаратуре всех видов. Для обозначения соединителей, переключателей и регулирующих элементов, предназначенных для головных телефонов.

Примечание. Допускается дополнительно указывать внутреннее сопротивление телефонов

055 Головные телефоны стереофонические

Высота = 1,31 а;
Ширина = 1,03 а.

Применение. На аппаратуре всех видов. Для обозначения соединителей, переключателей и регулирующих элементов, предназначенных для головных стереофонических телефонов.

Примечание. Допускается дополнительно указывать внутреннее сопротивление телефонов.

056 Головные телефоны с микрофоном

Высота = 1,38 а;
Ширина = 0,96 а.

Применение. На аппаратуре всех видов. Для обозначения соединителей, переключателей и регулирующих элементов, предназначенных для головных телефонов с микрофоном.

Примечание. Допускается дополнительно указывать внутреннее сопротивление телефонов и микрофона.

057 Микрофон

Высота = 1,04 а;
Ширина = 1,04 а.

Применение. На аппаратуре всех видов. Для обозначения соединителей, переключателей и регулирующих элементов, предназначенных для микрофона.

Примечание. Допускается дополнительно указывать внутреннее сопротивление микрофона.

058 Микрофон стереофонический

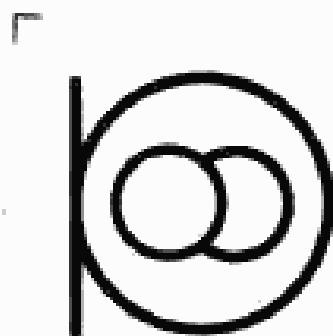

Высота = 1,04 *a*;
Ширина = 1,04 *a*.

Применение. На аппаратуре всех видов. Для обозначения соединителей, переключателей и регулирующих элементов, предназначенных для стереофонических микрофонов.

Примечание. Допускается дополнительно указывать внутреннее сопротивление микрофона

059 Наушник

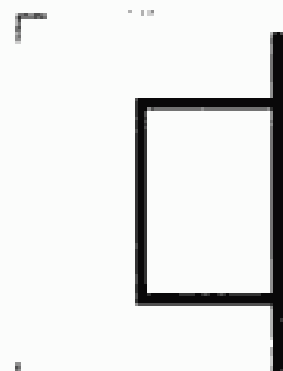

Высота = 1,35 *a*;
Ширина = 0,58 *a*.

Применение. На аппаратуре всех видов. Для обозначения соединителей, переключателей и регулирующих элементов, предназначенных для наушника

060 Громкоговоритель

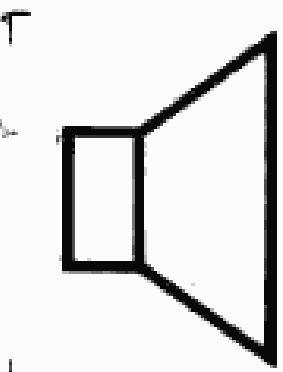

Высота = 1,34 *a*;
Ширина = 0,84 *a*.

Применение. На аппаратуре всех видов. Для обозначения соединителей, переключателей и регулирующих элементов, предназначенных для громкоговорителя.

Примечание. Допускается дополнительно указывать внутреннее сопротивление громкоговорителя

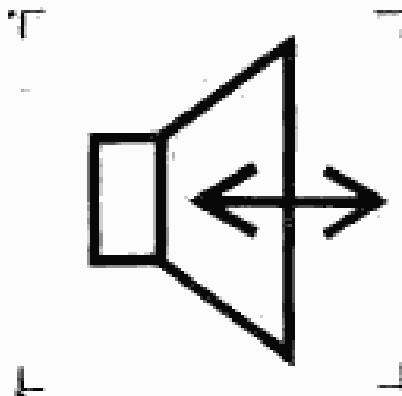
061 Громкоговоритель/микрофон

Высота = 1,34 а;
Ширина = 1,20 а.

Применение. На аппаратуре внутренних переговорных систем. Для обозначения переключателя «говорить/слушать»

062 Ненаправленный микрофон

Высота = 1,04 а;
Ширина = 1,04 а.

Применение. На корпусе ненаправленных микрофонов. Для обозначения характеристики направленности микрофона. Внутренний символ, обозначающий диаграмму направленности, может применяться без внешнего символа, если это не приведет к неоднозначности

063 Двусторонне-направленный микрофон

Высота = 1,04 а;
Ширина = 1,04 а.

Применение. На корпусах двусторонне-направленных микрофонов. Для обозначения характеристики направленности микрофона. Внутренний символ, обозначающий диаграмму направленности, может применяться без внешнего символа, если это не приведет к неоднозначности

• 064. Односторонне-направленный или кардиондный микрофон



Высота = 1,04 а;
Ширина = 1,04 а.

Применение. На корпусах кардиондных микрофонов. Для обозначения характеристики направленности микрофона. Внутренний символ, обозначающий диаграмму направленности, может применяться без внешнего символа, если это не приведет к неоднозначности

065 Радиотрансляционная линия

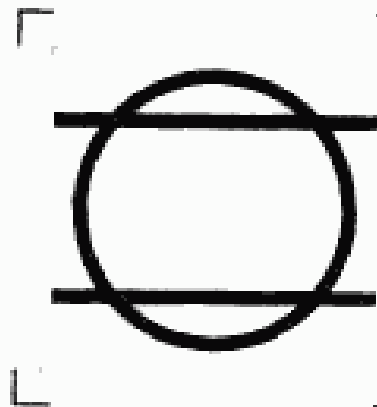

Высота = 1,16 а;
Ширина = 1,34 а.

Применение. На звукоусилительной аппаратуре и аппаратуре магнитной записи и воспроизведения. Для обозначения соединителей и переключателей, подключающих радиотрансляционную линию к аппаратуре

066 Звукосниматель

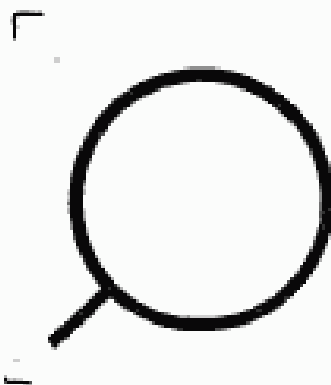

Высота = 1,12 а;
Ширина = 1,12 а.

Применение. На звукоусилительной аппаратуре, аппаратуре магнитной записи и воспроизведения, проигрывателях. Для обозначения соединителей, переключателей и регулирующих элементов, предназначенных для подключения звукоснимателя и управления им

067 Стерефонический звукосниматель



Высота = 1,12 а;
Ширина = 1,12 а.

Применение. На звукоусилительной аппаратуре, аппаратуре магнитной записи и воспроизведения, проигрывателях. Для обозначения соединителей, переключателей и регулирующих элементов, предназначенных для подключения стерефонического звукоснимателя и управления им

068 Звукосниматель с пьезоэлектрическим преобразователем, кристаллическим или керамическим



Высота = 1,12 а;
Ширина = 1,12 а.

Применение. На звукоснимательной аппаратуре, аппаратуре магнитной записи и воспроизведения, проигрывателях. Для обозначения соединителей и переключателей, предназначенных для подключения звукоснимателей с пьезоэлектрическим преобразователем

069 Звукосниматель с динамическим, электро- и магнитодинамическим преобразователем

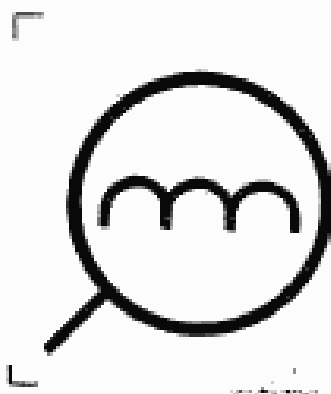

Высота = 1,12 а;
Ширина = 1,12 а.

Применение. На звукоснимательной аппаратуре, аппаратуре магнитной записи и воспроизведения, проигрывателях. Для обозначения соединителей и переключателей, предназначенных для подключения звукоснимателей с динамическим преобразователем

3*

070 Регулирование скорости

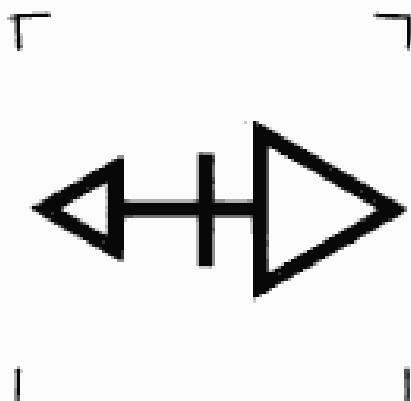

Высота = 0,64 *a*;
Ширина = 1,28 *a*.

Применение. На аппаратуре магнитной записи и воспроизведения, проигрывателях. Для обозначения регулирующих элементов, управляющих скоростью перемещения (вращения) носителя информации.

071 Антенна (общий символ)

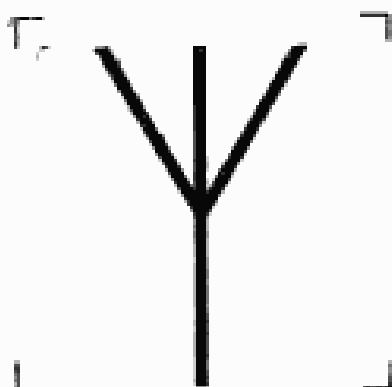

Высота = 1,36 *a*;
Ширина = 0,87 *a*.

Применение. На радиовещательной и телевизионной приемной и передающей аппаратуре. Для обозначения антенных соединителей, переключателей.

Примечания:

1. Этот символ следует применять в случае, когда определен тип антенны не является существенным.

2. Допускается в сочетании с символом указывать диапазон волн, например ДМВ, УКВ, ДВ и т. п.

072 Дипольная антенна



Высота = 1,10 *a*;
Ширина = 1,24 *a*.

Применение. На радиовещательной и телевизионной приемопередающей аппаратуре. Для обозначения дипольной антенны.

Примечание. Допускается в сочетании с символом указывать диапазон волн, например ДМВ, УКВ, ДВ и т. п.

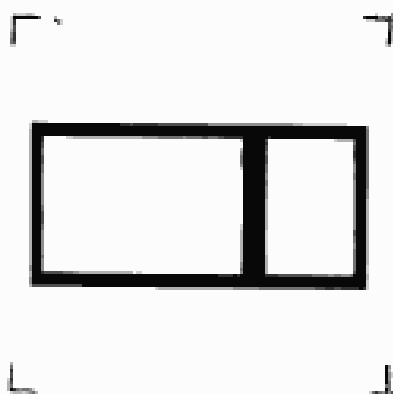
073 Настройка

Высота = 0,64 а;
Ширина = 1,38 а.

Применение. На радиоприемной и телевизионной аппаратуре. Для обозначения регулирующих элементов настройки.

Примечания:

1. Для четкости изображения символа жирную вертикальную черту следует изображать тем же цветом, что и указатель шкалы настройки.

2. Допускается в сочетании с символом указывать диапазон волн, например ДМВ

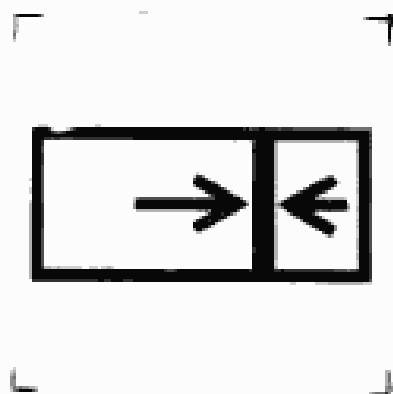
074 Автоматическая подстройка частоты

Высота = 0,60 а;
Ширина = 1,36 а.

Применение. На радиоприемной и телевизионной аппаратуре. Для обозначения переключателя, при помощи которого включается и отключается схема АПЧ

075 Настройка гетеродина, гетеродин

Высота = 0,90 а;
Ширина = 1,80 а.

Применение. На радиоприемной и телевизионной аппаратуре. Для обозначения регулирующих элементов гетеродина

076 Ослабление силы сигнала, прием местный и дальний

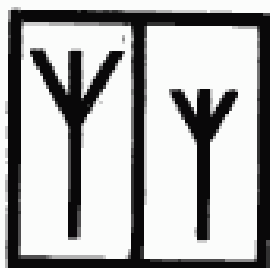

Высота = $1,04 a$;
Ширина = $1,04 a$.

Применение. На радиоприемной аппаратуре. Для обозначения переключателя, при помощи которого ослабляются сильные сигналы местного передатчика с целью предохранения входных цепей от перегрузки

Примечание. Допускается указывать количественное отношение $1:l$, где l — коэффициент деления входного сигнала

077 Приглушение, бесшумная настройка

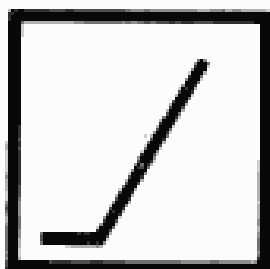

Высота = $1,04 a$;
Ширина = $1,04 a$.

Применение. На радиоприемной аппаратуре. Для обозначения положения переключателя, в котором включается приглушающая система (бесшумной настройки)

078 Магнитная запись на ленте

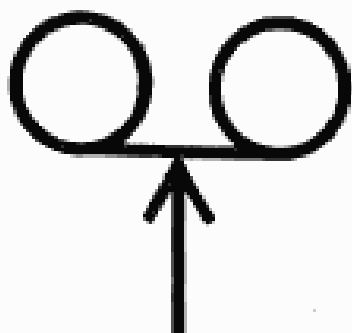

Высота = $1,30 a$;
Ширина = $1,36 a$.

Применение. На аппаратуре магнитной записи и воспроизведения. Для обозначения переключателя или положения переключателя, в котором магнитофон включается в режим записи

079 Магнитная запись с наложением

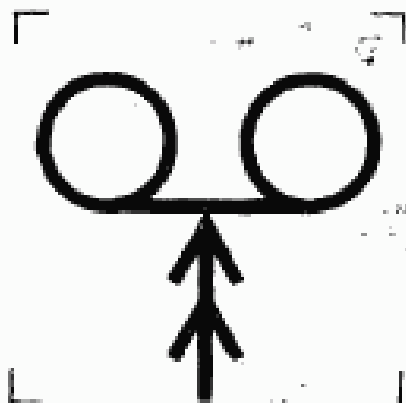

Высота = 1,30 а;
Ширина = 1,36 а.

Применение. На аппаратуре магнитной записи и воспроизведения. Для обозначения переключателя или положения переключателя в котором магнитофон включается в режим записи без предварительного стирания фонограммы, записанной ранее

080 Магнитное воспроизведение или считывание с ленты

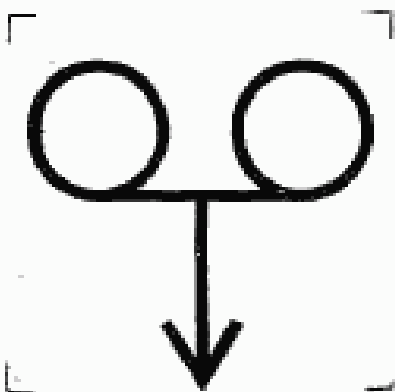

Высота = 1,31 а;
Ширина = 1,36 а.

Применение. На аппаратуре магнитной записи и воспроизведения. Для обозначения переключателя или положения переключателя, в котором магнитофон включается в режим воспроизведения

081 Стирание магнитной записи с ленты

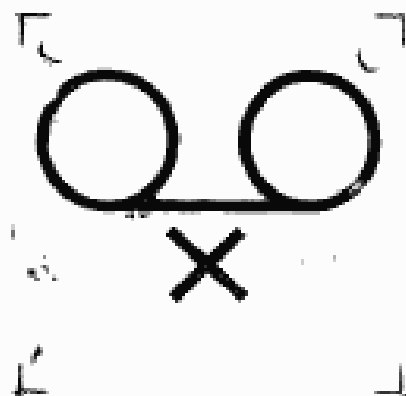

Высота = 0,94 а;
Ширина = 1,36 а.

Применение. На аппаратуре магнитной записи и воспроизведения. Для обозначения переключателя или положения переключателя, в котором производится стирание записи с магнитной ленты

082 Контроль входной во время записи на магнитной ленте

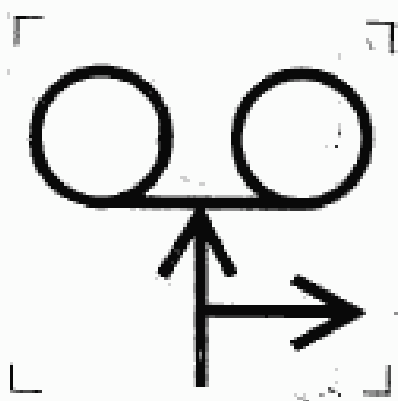

Высота = 1,39 а;
Ширина = 1,36 а.

Применение. На аппаратуре магнитной записи и воспроизведения. Для обозначения переключателя и регулирующих элементов, посредством которых осуществляется входной контроль во время магнитной записи

083 Контроль с ленты в процессе проведения магнитной записи

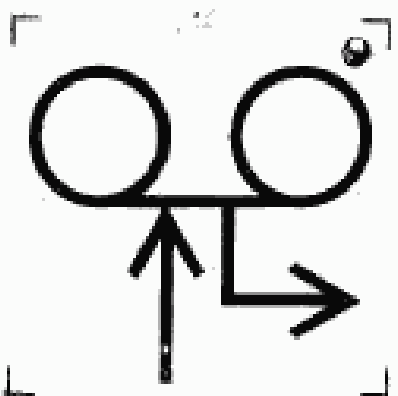

Высота = 1,26 а;
Ширина = 1,30 а.

Применение. На аппаратуре магнитной записи и воспроизведения. Для обозначения переключателя и регулирующих элементов, посредством которых осуществляется контроль с ленты после воспроизведения магнитной записи

084 Контроль во время воспроизведения или считывания магнитной записи

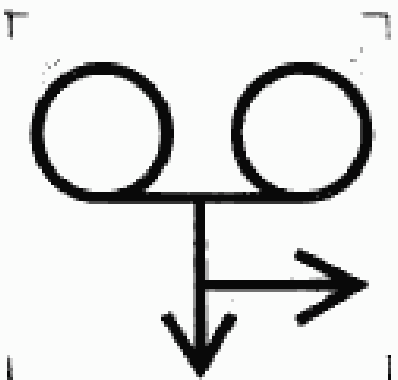

Высота = 1,30 а;
Ширина = 1,36 а.

Применение. На аппаратуре магнитной записи и воспроизведения. Для обозначения переключателя и регулирующих элементов, посредством которых осуществляется контроль во время воспроизведения магнитной записи

085 Блокировка записи в магнитофоне

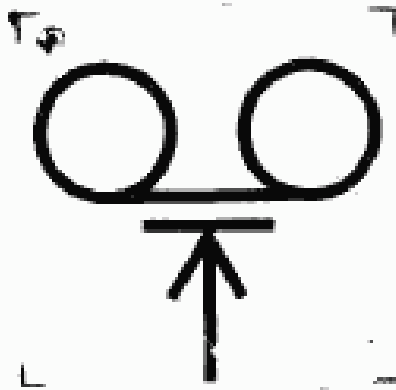

Высота = 1,30 а;
Ширина = 1,36 а.

Применение. На аппаратуре магнитной записи и воспроизведения. Для обозначения переключателя и регулирующих элементов блокирующей системы, предназначенной для предотвращения случайной записи

086 Пауза записи при движущемся носителе

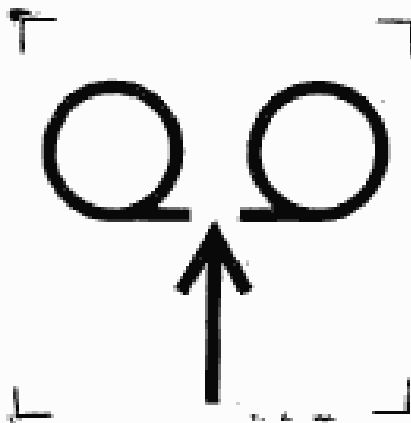

Высота = 1,30 а;
Ширина = 1,36 а.

Применение. На аппаратуре магнитной записи и воспроизведения. Для обозначения переключателя (или его положения), посредством которого прерывается запись и стирается предыдущая фонограмма

087 Отсечка



Высота = 0,66 а;
Ширина = 1,36 а.

Применение. На аппаратуре магнитной записи и воспроизведения и на монтажной аппаратуре. Для обозначения управляющих элементов системы отсечки ленты

088 Нормальный ход

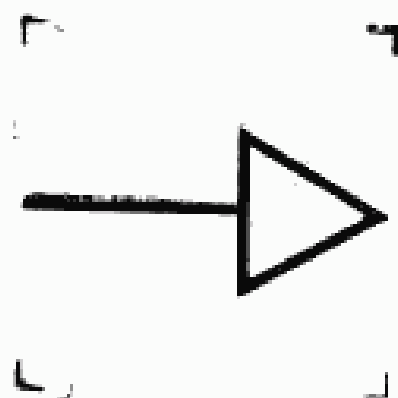

Высота = 0,68 а;
Ширина = 1,49 а.

Применение. На аппаратуре магнитной записи и воспроизведения. Для обозначения переключателя, при помощи которого включается нормальный ход (перемещение ленты) в заданном направлении.

Примечание. В положении как на чертеже символ означает «нормальный ход вперед», а в перевернутом на 180° — «нормальный ход назад».

089 Быстрый ход, перемотка

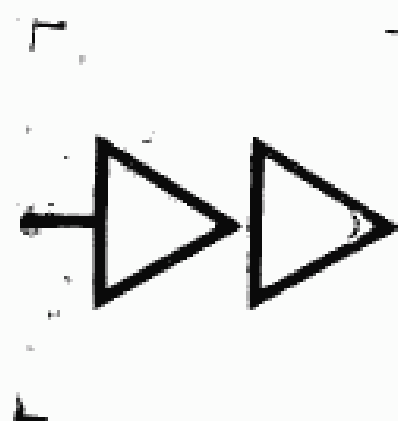

Высота = 0,68 а;
Ширина = 1,49 а.

Применение. На аппаратуре магнитной записи и воспроизведения. Для обозначения переключателя (или его положения), при помощи которого включается перемещение (например ленты) более быстрое, чем нормальное, в заданном направлении.

Примечание. В положении, как на чертеже, символ означает «быстрый ход вперед» или «перемотка вперед», а в перевернутом на 180° — «быстрый ход назад» или «перемотка назад».

090 Откат, регулирование времени отката

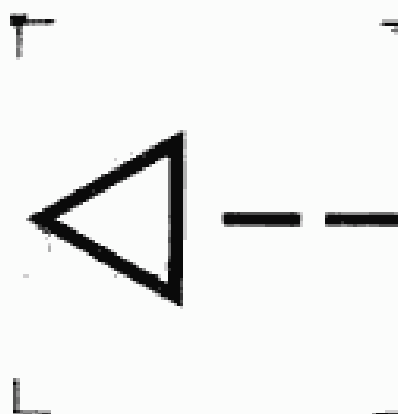

Высота = 0,68 а;
Ширина = 1,49 а.

Применение. На аппаратуре магнитной записи и воспроизведения. Для обозначения переключателя или регулирующего элемента, при помощи которых осуществляется медленная перемотка ленты назад с возможностью регулирования времени перемотки.

091 Кольцевая запись, циклическая запись

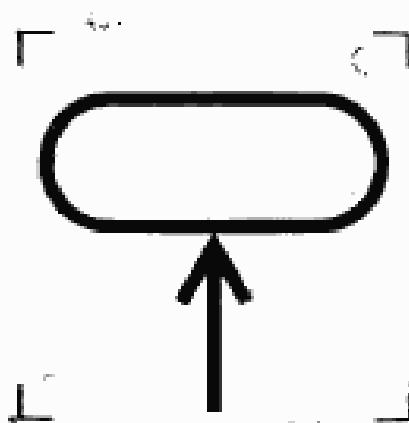

Высота = 1,30 а;
Ширина = 1,36 а.

Применение. На аппаратуре магнитной записи и воспроизведения. Для обозначения переключателя (или положения переключателя), при помощи которого осуществляется включение магнитофона в режим циклической записи

092 Кольцевое воспроизведение, циклическое воспроизведение

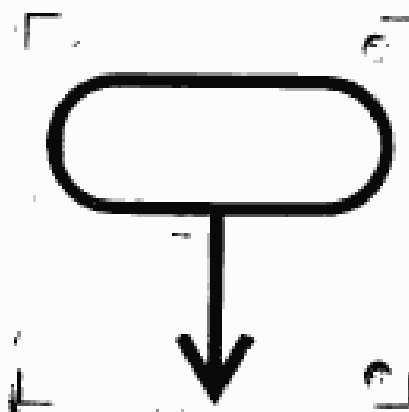

Высота = 1,31 а;
Ширина = 1,36 а.

Применение. На аппаратуре магнитной записи и воспроизведения. Для обозначения переключателя (или положения переключателя), при помощи которого осуществляется включение магнитофона в режим циклического воспроизведения

093 Импульсный маркер в магнитофоне

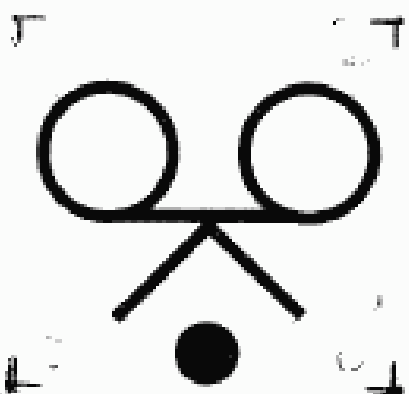

Высота = 1,22 а;
Ширина = 1,36 а.

Применение. На аппаратуре магнитной записи и воспроизведения. Для обозначения переключателя, посредством которого маркирующие сигналы могут записываться и воспроизводиться на магнитной ленте, например для синхронизации, стартстопные импульсы и т. д.

094 Автоматическая запись по меткам

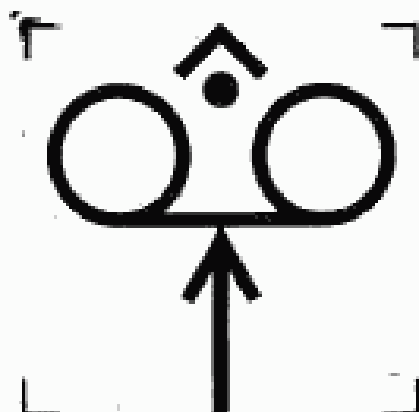

Высота = 1,40 а;
Ширина = 1,36 а.

Применение. На аппаратуре магнитной записи и воспроизведения. Для обозначения переключателя, посредством которого осуществляется автоматическая запись по меткам, заранее нанесенным на магнитную ленту

095 Автоматическое воспроизведение по меткам

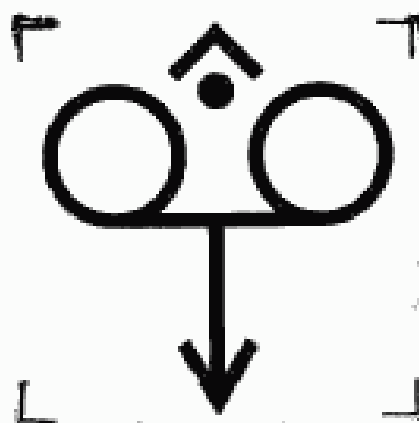

Высота = 1,41 а;
Ширина = 1,36 а.

Применение. На аппаратуре магнитной записи и воспроизведения. Для обозначения переключателя, посредством которого осуществляется автоматическое воспроизведение фонограммы по меткам, заранее нанесенным на магнитную ленту

096 Метка начала записи

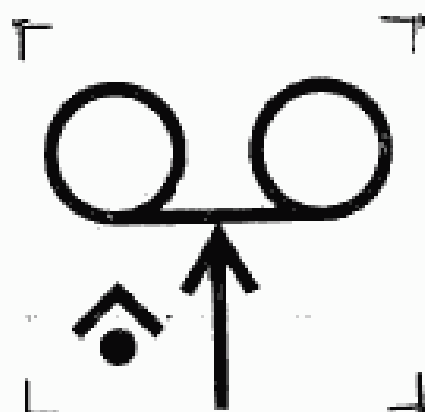

Высота = 1,30 а;
Ширина = 1,36 а.

Применение. На аппаратуре магнитной записи и воспроизведения. Для обозначения переключателя, посредством которого осуществляется запись меток на магнитную ленту, определяющих начало записи

097 Метка конца записи

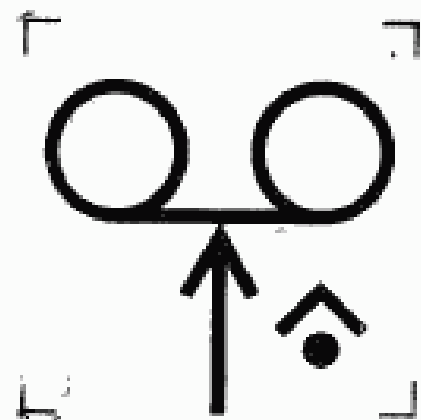

Высота = 1,30 *a*;
Ширина = 1,36 *a*.

Применение. На аппаратуре магнитной записи и воспроизведения. Для обозначения переключателя, посредством которого осуществляется запись меток на магнитную ленту, определяющих конец записи.

098 Поиск метки при воспроизведении

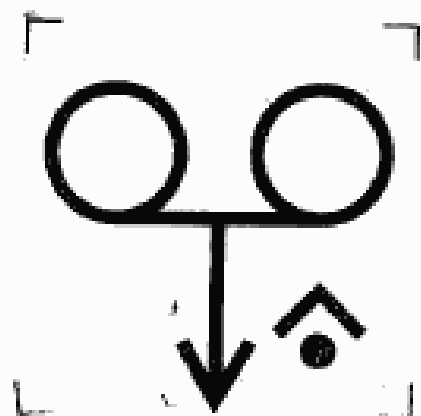

Высота = 1,31 *a*;
Ширина = 1,36 *a*.

Применение. На аппаратуре магнитной записи и воспроизведения. Для обозначения переключателя, посредством которого осуществляется автоматическая остановка ленты в режиме воспроизведения по заранее нанесенным меткам.

099 Поиск метки при перемотке

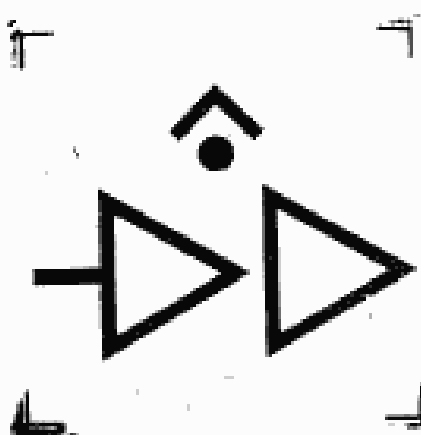

Высота = 1,08 *a*;
Ширина = 1,49 *a*.

Применение. На аппаратуре магнитной записи и воспроизведения. Для обозначения переключателя, посредством которого осуществляется поиск, заранее записанной на магнитную ленту метки во время перемотки.

Примечание. В положении, указанном на чертеже, символ означает поиск метки при перемотке вперед, а в повернутом на 180° — поиск метки при перемотке назад.

100 Поиск информации по времени

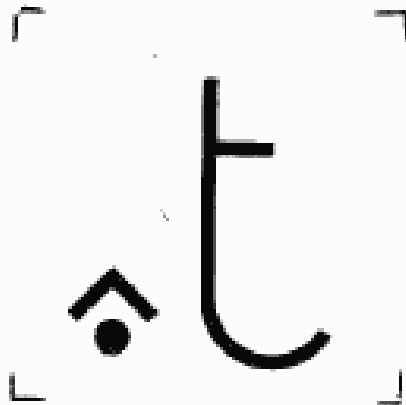

Высота = 1,10 а;
Ширина = 1,40 а.

Применение. На аппаратуре магнитной записи и воспроизведения. Для обозначения переключателя, посредством которого осуществляется поиск информации по заранее заданному времени

101 Автоматическое регулирование уровня записи

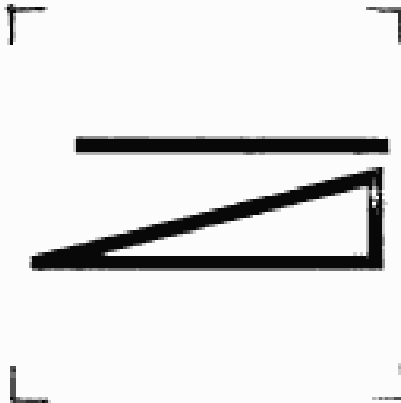

Высота = 0,44 а;
Ширина = 1,42 а.

Применение. На аппаратуре магнитной записи и воспроизведения. Для обозначения переключателя или его положения, в котором осуществляется автоматическая регулировка уровня записи

102 Шумопонижение

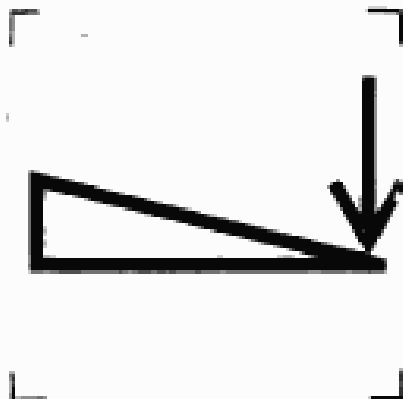

Высота = 0,78 а;
Ширина = 1,46 а.

Применение. На аппаратуре магнитной записи и воспроизведения. Для обозначения переключателя и регулирующих элементов, относящихся к шумоподавителям

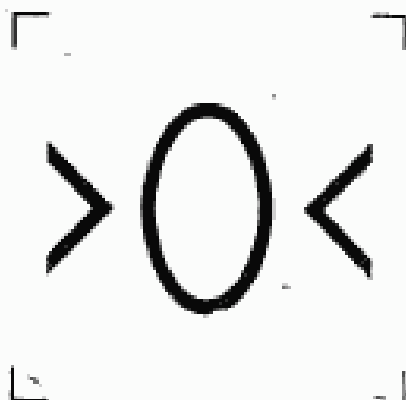
103 Установка нуля

Высота = 0,80 *a*;
Ширина = 1,28 *a*.

Применение. На аппаратуре магнитной записи и воспроизведения. Для обозначения переключателя и регулирующих элементов, посредством которых осуществляется приведение определенных параметров к началу отсчета, например обнуление счетчика

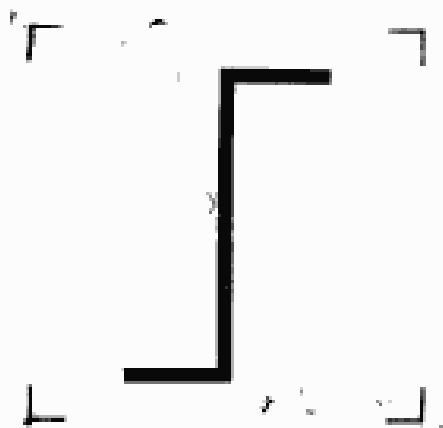
104 Переключатель дорожек

Высота = 1,04 *a*;
Ширина = 0,90 *a*.

Применение. На аппаратуре магнитной записи и воспроизведения. Для обозначения переключателей, посредством которых осуществляется выбор дорожки

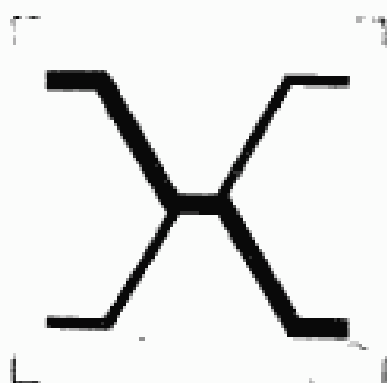
105 Перенос сигнала

Высота = 1,00 *a*;
Ширина = 1,08 *a*.

Применение. На аппаратуре магнитной записи и воспроизведения. Для обозначения переключателя, посредством которого сигнал переносится с одной дорожки на другую, например перезапись с дорожки на дорожку

106 Выброс

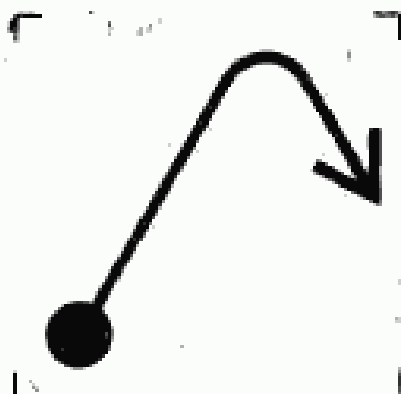

Высота = 1,25 а;
Ширина = 1,30 а.

Применение. На аппаратуре магнитной записи и воспроизведения. Для обозначения переключателя, посредством которого удаляется (выталкивается) кассета

107 Регулирование тока подмагничивания

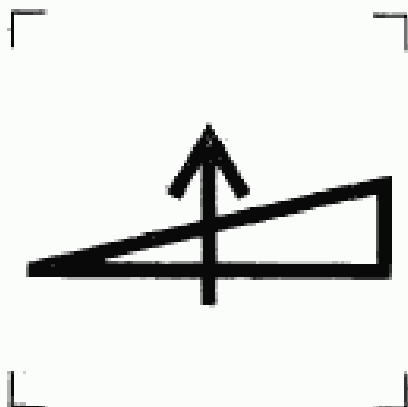

Высота = 0,78 а;
Ширина = 1,40 а.

Применение. На аппаратуре магнитной записи и воспроизведения. Для обозначения регулирующих элементов, посредством которых осуществляется точная настройка тока подмагничивания на данный тип магнитной ленты

108 Телефон

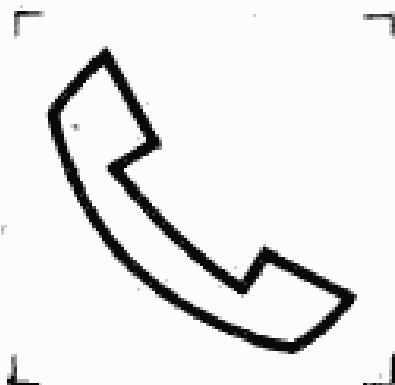

Высота = 1,20 а;
Ширина = 1,22 а.

Применение. На магнитофонах и диктофонах. Для обозначения соединителей, предназначенных для подключения телефонного аппарата

109 Указание или корректировка

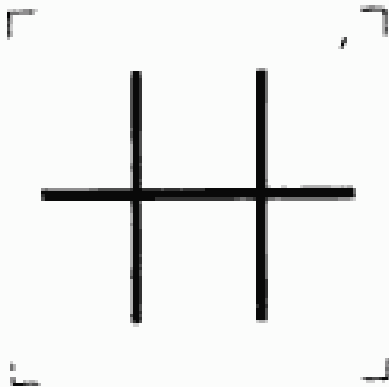

Высота = 1,02 а;
Ширина = 1,28 а.

Применение. На диктофонах и другой записывающей аппаратуре. Для обозначения переключателя, управляющего системой маркирования на магнитной (бумажной) ленте мест, в которых занесены указания или корректировки

110 Продолжительность или конец текста

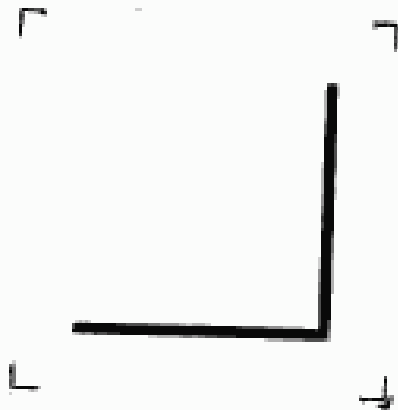

Высота = 1,02 а;
Ширина = 1,08 а.

Применение. На диктофонах и другой записывающей аппаратуре. Для обозначения переключателя, управляющего системой маркирования на магнитной (бумажной) ленте места, в котором находится конец текста

(Измененная редакция, Изм. №1).

111 Телевидение, видео

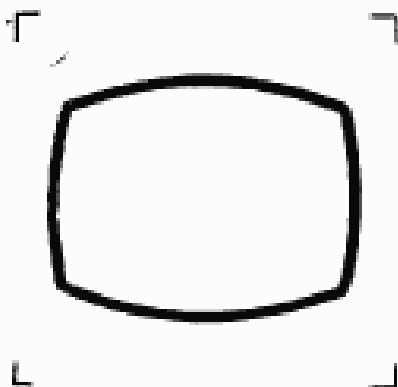

Высота = 0,98 а;
Ширина = 1,24 а.

Применение. На телевизионной аппаратуре. Для обозначения соединителей переключателей и регулирующих элементов предназначенных для видеосигналов (главным образом черно-белых)

112 Цвет (квалифицирующий символ)

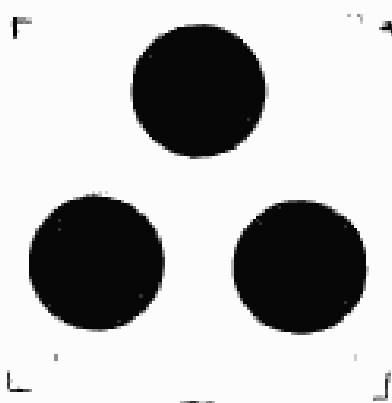

Высота = 1,25 *a*;
Ширина = 1,34 *a*;

Применение. На аппаратуре цветного телевидения. Для обозначения соединителей, переключателей и регулирующих элементов цвета, не предназначенных для работы в черно-белом режиме.

Примечание. Если символ изображается как многоцветный, то цвета: красный, синий и зеленый должны указываться по порядку: левый — верхний — правый

113 Цветное телевидение

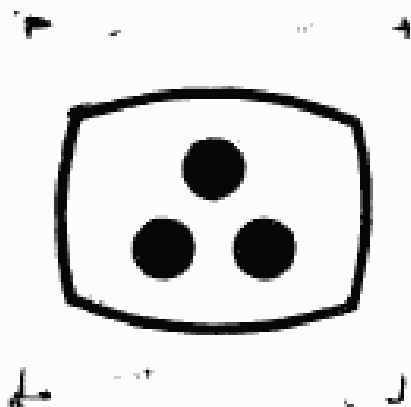

Высота = 0,98 *a*;
Ширина = 1,24 *a*.

Применение. На аппаратуре цветного телевидения. Для обозначения соединителей, переключателей и регулирующих элементов, предназначенных для цветных видео сигналов

114 Видеоконтрольное устройство (ВКУ)

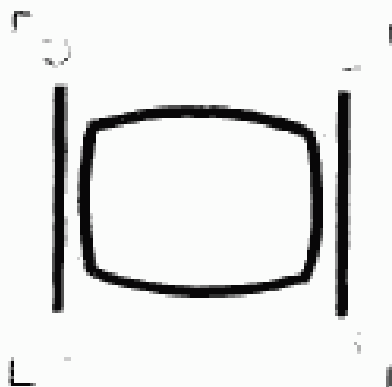

Высота = 0,92 *a*;
Ширина = 1,18 *a*.

Применение. На телевизионной аппаратуре. Для обозначения соединителей, переключателей и регулирующих элементов, предназначенных для видеоконтрольных устройств

115 Видеоконтрольное устройство цветного изображения

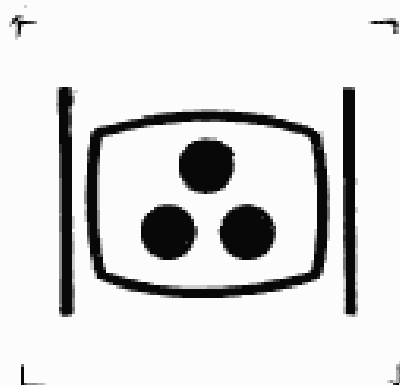

Высота = 0,92 а;
Ширина = 1,18 а.

Применение. На аппаратуре цветного телевидения. Для обозначения соединителей, переключателей и регулирующих элементов, предназначенных для видеоконтрольных устройств цветного телевидения

116 Телевизионный приемник (телевизор)

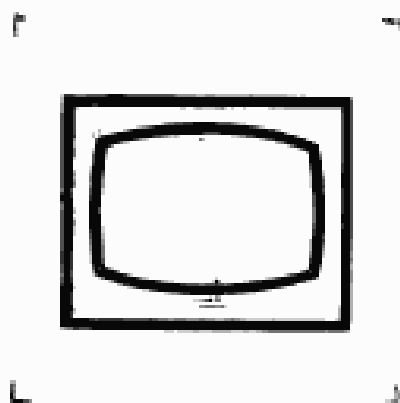

Высота = 0,92 а;
Ширина = 1,14 а.

Применение. На телевизионной аппаратуре. Для обозначения соединителей, переключателей и регулирующих элементов, предназначенных для телевизионного приемника

117 Телевизионный приемник цветного изображения

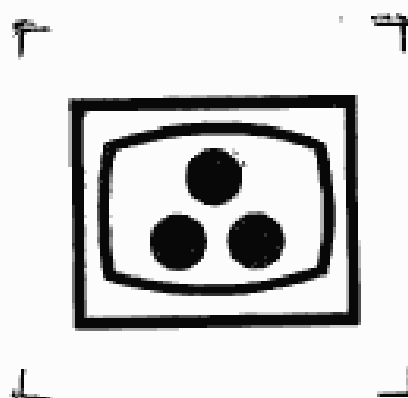

Высота = 0,92 а;
Ширина = 1,14 а.

Применение. На аппаратуре цветного телевидения. Для обозначения соединителей, переключателей и регулирующих элементов, предназначенных для телевизионного приемника цветного изображения

118 Фокусировка

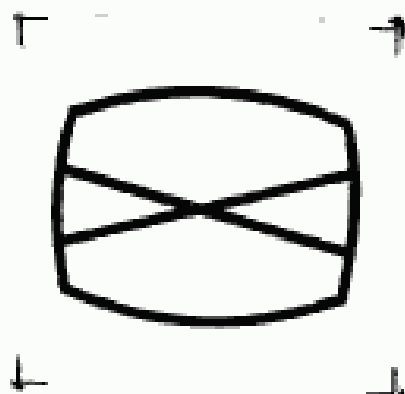

Высота = 0,98 *a*;
Ширина = 1,24 *a*.

Применение. На телевизионной аппаратуре. Для обозначения регулирующих элементов фокусировки

119 Яркость

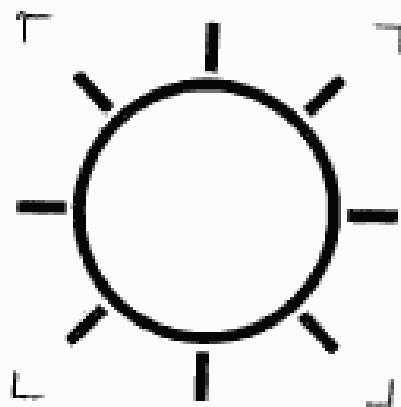

Высота = 1,40 *a*;
Ширина = 1,40 *a*.

Применение. На телевизионной аппаратуре. Для обозначения регулирующих элементов яркости

120 Контрастность

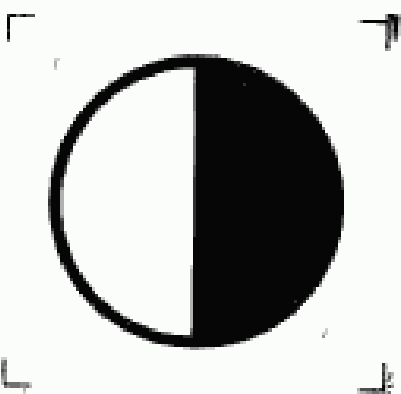

Высота = 1,16 *a*;
Ширина = 1,16 *a*.

Применение. На телевизионной аппаратуре. Для обозначения регулирующих элементов контрастности

121 Насыщенность цвета



Высота = 1,16 *a*;
Ширина = 1,16 *a*.

Применение. На аппаратуре цветного телевидения. Для обозначения регулирующих элементов насыщенности цвета

122 Четкость, различимость

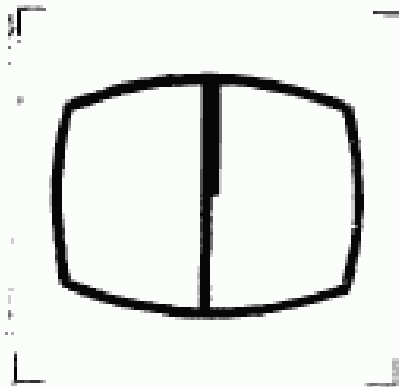

Высота = 0,98 *a*;
Ширина = 1,24 *a*.

Применение. На телевизионной аппаратуре. Для обозначения регулирующих элементов четкости

123 Цветовой тон

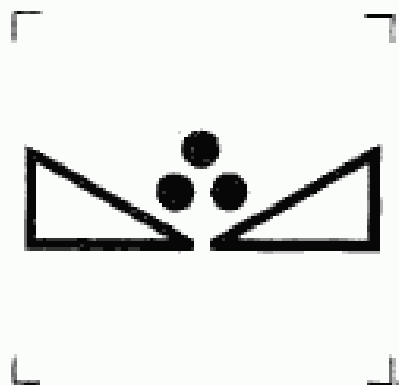

Высота = 0,52 *a*;
Ширина = 1,42 *a*.

Применение. На телевизионной аппаратуре. Для обозначения регулирующих элементов цветового тона

Примечание. Допускается закрашивать поверхности треугольников цветами, обозначающими соответствующие регулировки, например красный — зеленый, или красный — синий, или желтый — синий

124 Частота строк

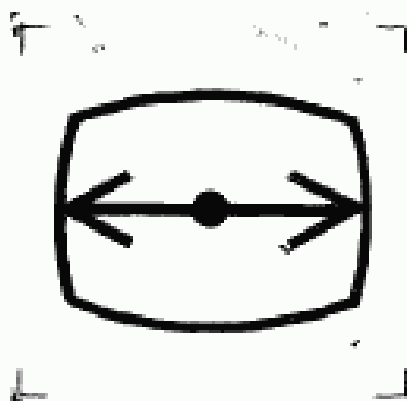

Высота = $0,98 a$;
Ширина = $1,24 a$.

Применение. На телевизионной аппаратуре. Для обозначения регулирующих элементов синхронизации по горизонтали, например для синхронизации строчной развертки

125 Частота кадров

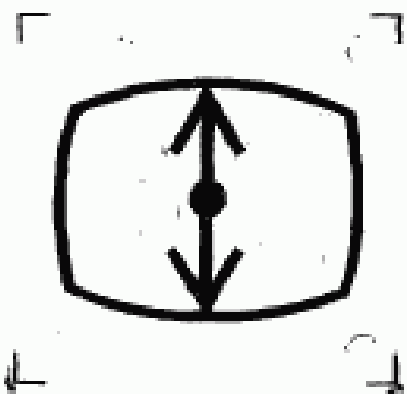

Высота = $0,98 a$;
Ширина = $1,24 a$.

Применение. На телевизионной аппаратуре. Для обозначения регулирующих элементов синхронизации по вертикали, например для синхронизации кадровой развертки

126 Смещение изображения по горизонтали, центровка по горизонтали

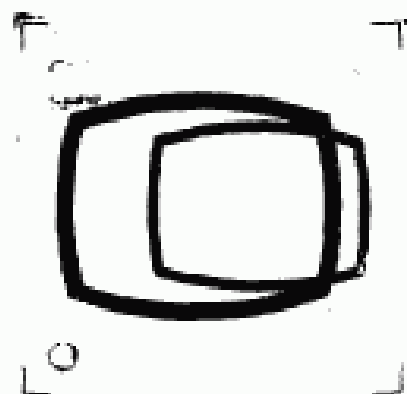

Высота = $0,92 a$;
Ширина = $1,26 a$.

Применение. На телевизионной аппаратуре. Для обозначения регулирующих элементов смещения изображения по горизонтали

**127 Смещение изображения по вертикали,
центровка по вертикали**

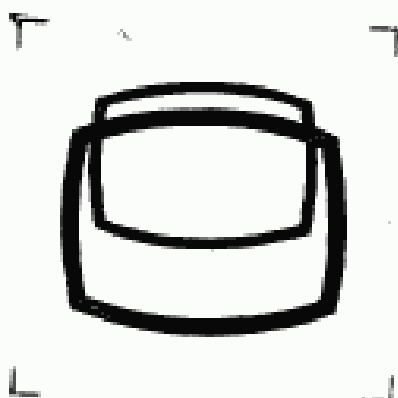

Высота = $1,02 a$;
Ширина = $1,16 a$.

Применения. На телевизионной аппаратуре. Для обозначения регулирующих элементов смещения изображения по вертикали

**128 Размер изображения по горизонтали,
размер по горизонтали**

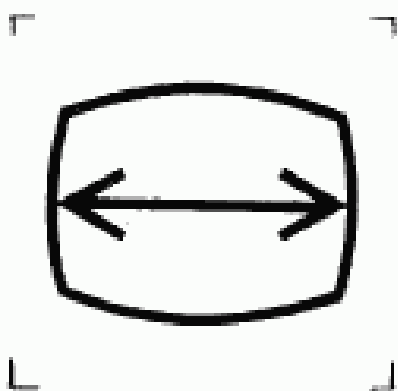

Высота = $0,98 a$;
Ширина = $1,24 a$.

Применения. На телевизионной аппаратуре. Для обозначения регулирующих элементов горизонтального размера (ширины) изображения

129 Размер изображения по вертикали

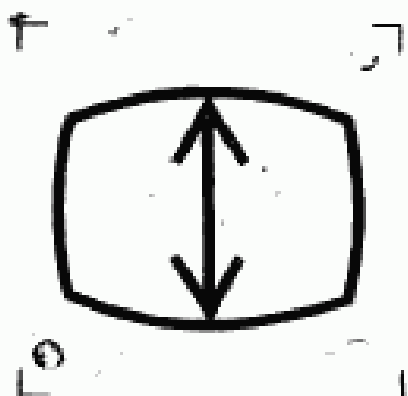

Высота = $0,98 a$;
Ширина = $1,24 a$.

Применения. На телевизионной аппаратуре. Для обозначения регулирующих элементов вертикального размера (высоты) изображения

130 Регулирование размера изображения

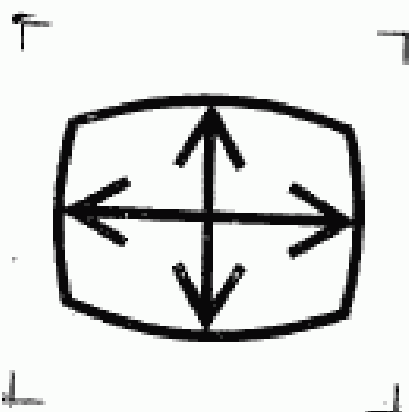

Высота = $0,98 a$;
Ширина = $1,24 a$;

Применение. На телевизионной аппаратуре. Для обозначения регулирующих элементов размера изображения

131 Линейность по горизонтали

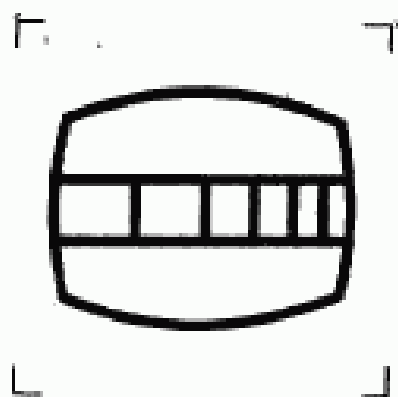

Высота = $0,98 a$;
Ширина = $1,24 a$.

Применение. На телевизионной аппаратуре. Для обозначения регулирующих элементов линейности по горизонтали

132 Линейность по вертикали

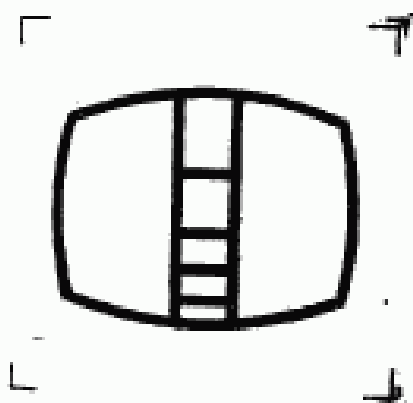

Высота = $0,98 a$;
Ширина = $1,24 a$.

Применение. На телевизионной аппаратуре. Для обозначения регулирующих элементов по вертикали

**133 Сведение красных и зеленых горизонтальных линий
в правой части экрана**

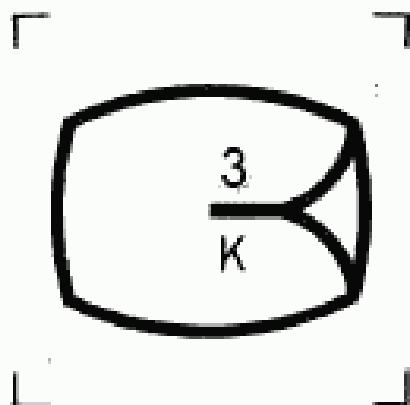

Высота = 0,98 *a*;
Ширина = 1,24 *a*.

Применение. На аппаратуре цветного телевидения. Для обозначения регулирующих элементов сведения

**134 Сведение красных и зеленых горизонтальных линий
в левой части экрана**

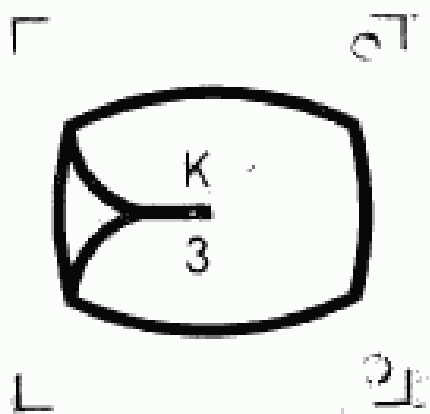

Высота = 0,98 *a*;
Ширина = 1,24 *a*.

Применение. На аппаратуре цветного телевидения. Для обозначения регулирующих элементов сведения

**135 Разнополярное сведение красных и зеленых
горизонтальных линий в левой и правой частях экрана**

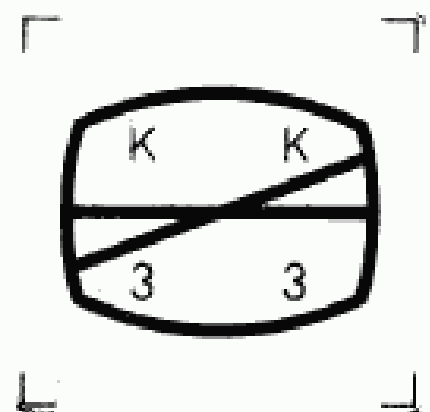

Высота = 0,98 *a*;
Ширина = 1,24 *a*.

Применение. На аппаратуре цветного телевидения. Для обозначения регулирующих элементов сведения

136 Однополярное сведение красных и зеленых горизонтальных линий в левой и правой частях экрана

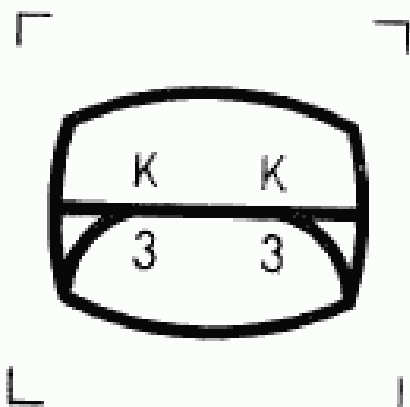

Высота = 0,98 *a*;
Ширина = 1,24 *a*.

Применение. На аппаратуре цветного телевидения. Для обозначения регулирующих элементов сведения

137 Сведение красных и зеленых горизонтальных линий в нижней части экрана

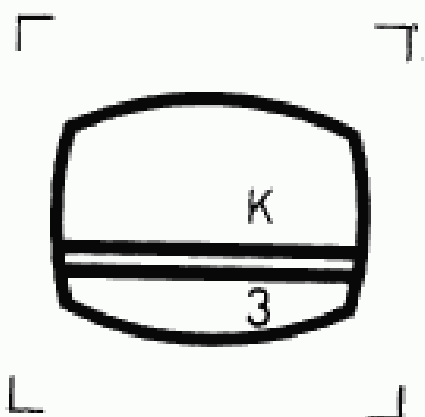

Высота = 0,98 *a*;
Ширина = 1,24 *a*.

Применение. На аппаратуре цветного телевидения. Для обозначения регулирующих элементов сведения

138 Сведение красных и зеленых горизонтальных линий в верхней части экрана

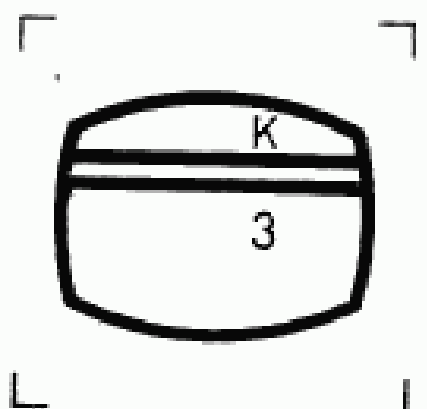

Высота = 0,98 *a*;
Ширина = 1,24 *a*.

Применение. На аппаратуре цветного телевидения. Для обозначения регулирующих элементов сведения

139 Разнополярное сведение красных и зеленых горизонтальных линий в нижней и верхней частях экрана

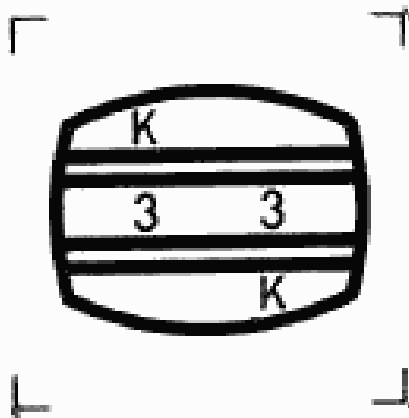

Высота = 0,98 а;
Ширина = 1,24 а.

Применение. На аппаратуре цветного телевидения. Для обозначения регулирующих элементов сведения

140 Однополярное сведение красных и зеленых горизонтальных линий в нижней и верхней частях экрана

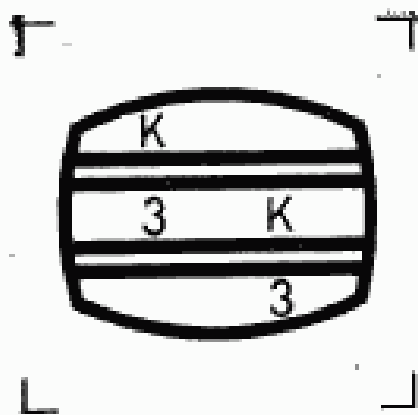

Высота = 0,98 а;
Ширина = 1,24 а.

Применение. На аппаратуре цветного телевидения. Для обозначения регулирующих элементов сведения

141 Сведение красных и зеленых вертикальных линий в правой части экрана

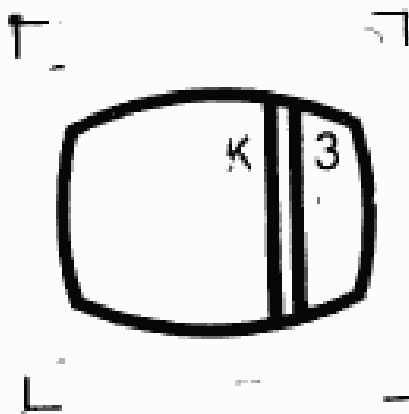

Высота = 0,98 а;
Ширина = 1,24 а.

Применение. На аппаратуре цветного телевидения. Для обозначения регулирующих элементов сведения

142 Сведение красных и зеленых вертикальных линий
в левой части экрана

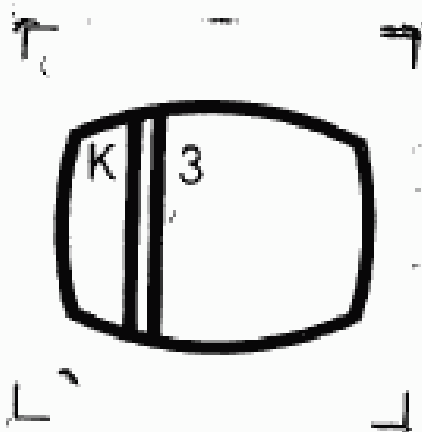

Высота = 0,98 *a*;
Ширина = 1,24 *a*.

Применение. На аппаратуре цветного телевидения. Для обозначения регулирующих элементов сведения

143 Разнополярное сведение красных и зеленых вертикальных
линий в левой и правой частях экрана

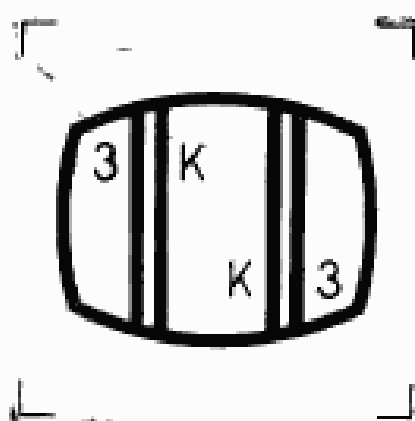

Высота = 0,98 *a*;
Ширина = 1,24 *a*.

Применение. На аппаратуре цветного телевидения. Для обозначения регулирующих элементов сведения

144 Однополярное сведение красных и зеленых линий
в левой и правой частях экрана

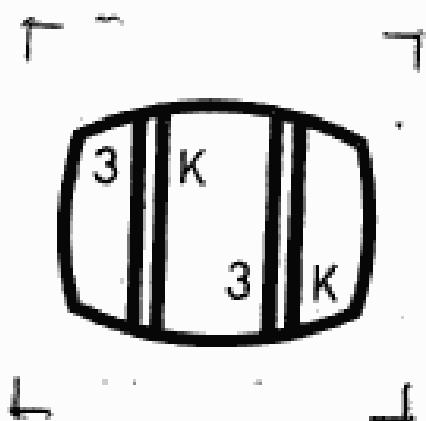

Высота = 0,98 *a*;
Ширина = 1,24 *a*.

Применение. На аппаратуре цветного телевидения. Для обозначения регулирующих элементов сведения

**145 Сведение красных и зеленых вертикальных линий
в нижней части экрана**

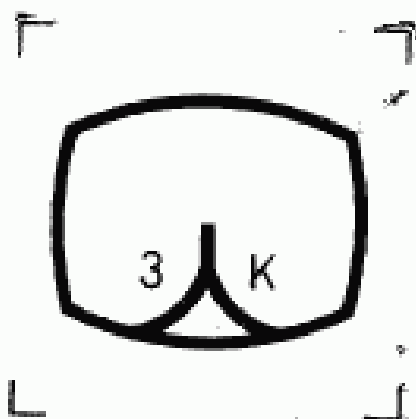

Высота = $0,98 a$;
Ширина = $1,24 a$.

Применение. На аппаратуре цветного телевидения. Для обозначения регулирующих элементов сведения

**146 Коррекция формы красных и зеленых вертикальных линий
в нижней части экрана**

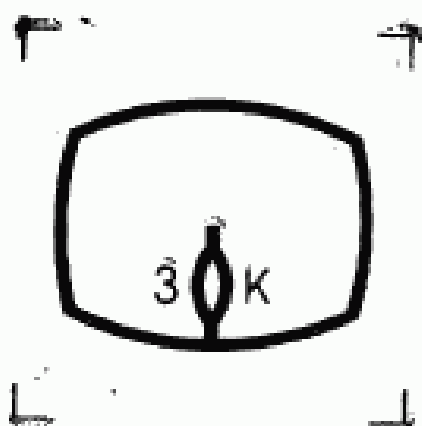

Высота = $0,98 a$;
Ширина = $1,24 a$.

Применение. На аппаратуре цветного телевидения. Для обозначения регулирующих элементов сведения

**147 Сведение красных и зеленых вертикальных линий
в верхней части экрана**

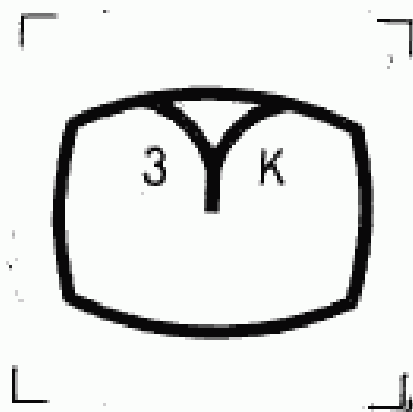

Высота = $0,98 a$;
Ширина = $1,24 a$.

Применение. На аппаратуре цветного телевидения. Для обозначения регулирующих элементов сведения

148 Коррекция формы красных и зеленых вертикальных линий в верхней части экрана

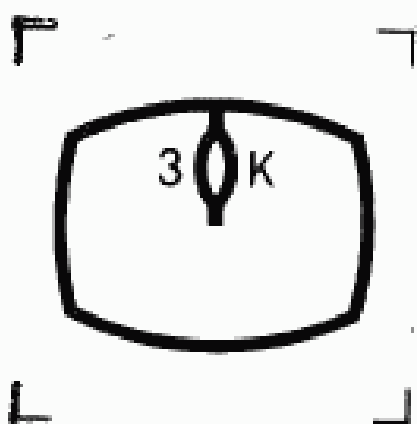

Высота = 0,98 *a*;
Ширина = 1,24 *a*.

Применение. На аппаратуре цветного телевидения. Для обозначения регулирующих элементов сведения

149 Разнополярное сведение красных и зеленых вертикальных линий в нижней и верхней частях экрана

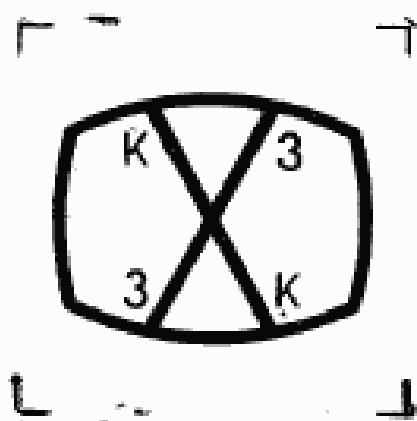

Высота = 0,98 *a*;
Ширина = 1,24 *a*.

Применение. На аппаратуре цветного телевидения. Для обозначения регулирующих элементов сведения

150 Однополярное сведение красных и зеленых вертикальных линий в нижней и верхней частях экрана

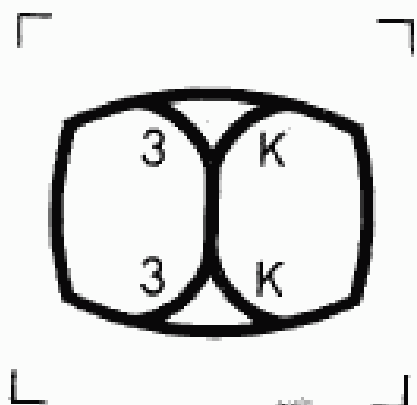

Высота = 0,98 *a*;
Ширина = 1,24 *a*.

Применение. На аппаратуре цветного телевидения. Для обозначения регулирующих элементов сведения

151 Разнополярное сведение синих и желтых горизонтальных линий в левой и правой частях

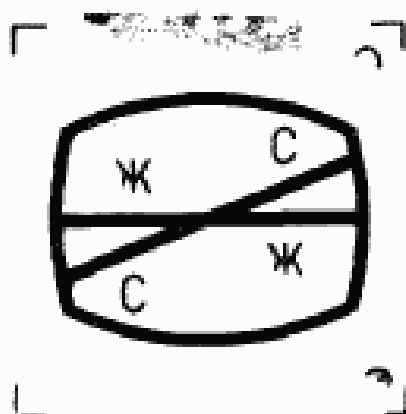

Высота = 0,98 *a*;
Ширина = 1,24 *a*.

Применение. На аппаратуре цветного телевидения. Для обозначения регулирующих элементов сведения

152 Однополярное сведение синих и желтых горизонтальных линий в левой и правой частях экрана

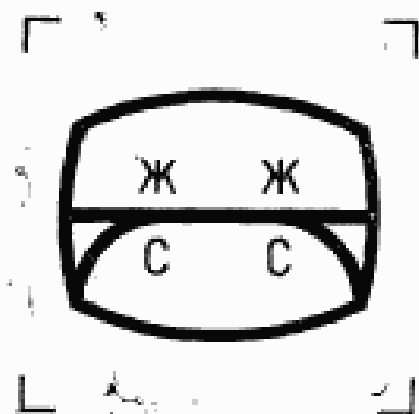

Высота = 0,98 *a*;
Ширина = 1,24 *a*.

Применение. На аппаратуре цветного телевидения. Для обозначения регулирующих элементов сведения

153 Сведение синих и желтых горизонтальных линий в нижней части экрана

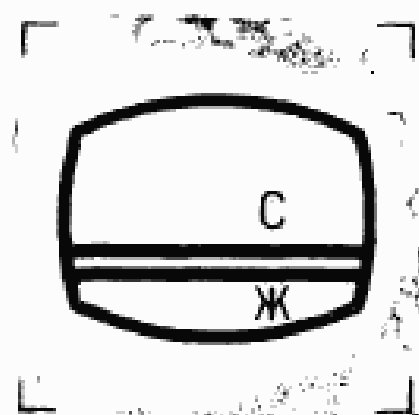

Высота = 0,98 *a*;
Ширина = 1,24 *a*.

Применение. На аппаратуре цветного телевидения. Для обозначения регулирования элементов сведения

154 Сведение синих и желтых горизонтальных линий в верхней части экрана

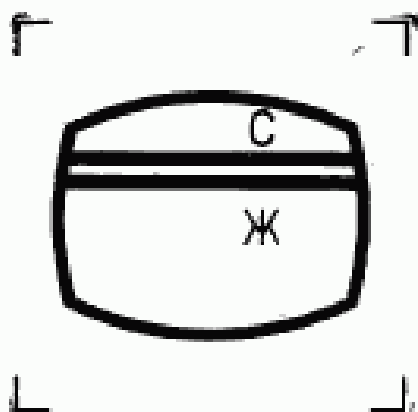

Высота = 0,98 *a*;
Ширина = 1,24 *a*.

Применение. На аппаратуре цветного телевидения. Для обозначения регулирования элементов сведения

155 Разнополярное сведение синих и желтых горизонтальных линий в нижней и верхней частях экрана

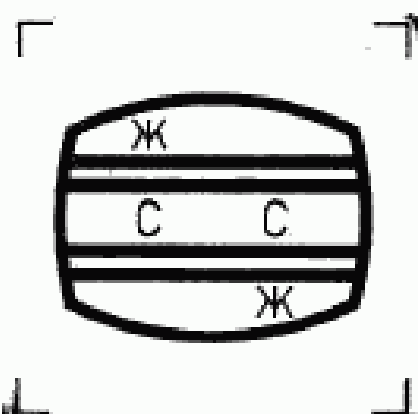

Высота = 0,98 *a*;
Ширина = 1,24 *a*.

Применение. На аппаратуре цветного телевидения. Для обозначения регулирования элементов сведения

156 Однополярное сведение синих и желтых горизонтальных линий в нижней и верхней частях экрана

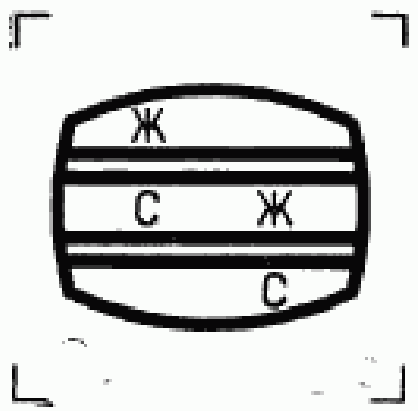

Высота = 0,98 *a*;
Ширина = 1,24 *a*.

Применение. На аппаратуре цветного телевидения. Для обозначения регулирования элементов сведения

157 Разнополярное сведение синих и желтых вертикальных линий в левой и правой частях экрана

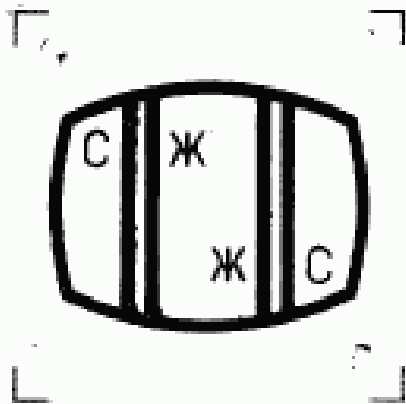

Высота = 0,98 *a*;
Ширина = 1,24 *a*.

Применение. На аппаратуре цветного телевидения. Для обозначения регулирования элементов сведения

158 Сведение синих и желтых вертикальных линий в центральной части экрана

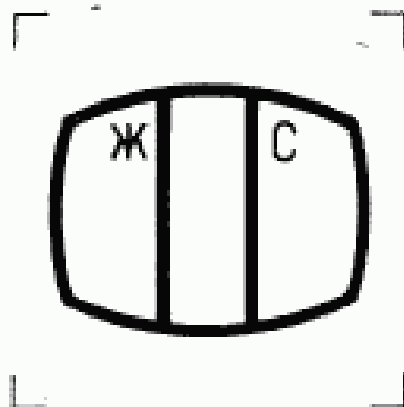

Высота = 0,98 *a*;
Ширина = 1,24 *a*.

Применение. На аппаратуре цветного телевидения. Для обозначения регулирующих элементов сведения

159 Телеигра

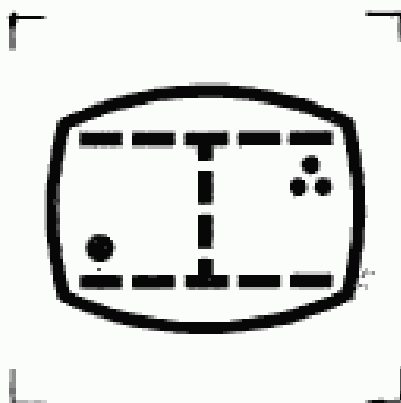

Высота = 0,98 *a*;
Ширина = 1,24 *a*.

Применение. На телевизионной аппаратуре. Для обозначения соединителей, переключателей, обеспечивающих подключение и управление телеиграми

160 Видеодисковый проигрыватель

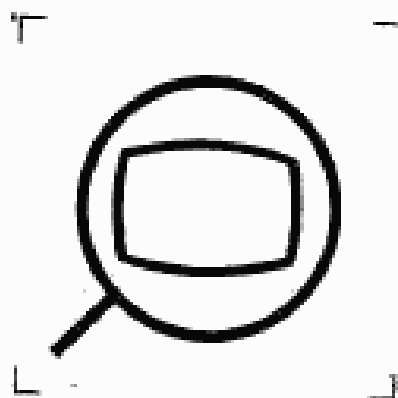

Высота = 1,12 а;
Ширина = 1,12 а.

Применение. На телевизионной аппаратуре. Для обозначения соединителей, переключателей и регулирующих элементов, связанных с воспроизведением с видеодискового проигрывателя

161 Телевизионная камера

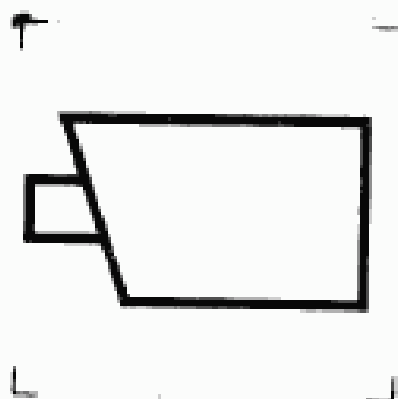

Высота = 0,80 а;
Ширина = 1,42 а.

Применение. На телевизионной аппаратуре, видеомаягнитофонах. Для обозначения соединителей и регулирующих элементов, предназначенных для телевизионной камеры

162 Камера цветного телевидения

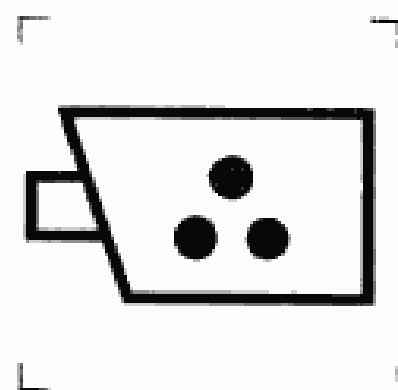

Высота = 0,80 а;
Ширина = 1,42 а.

Применение. На телевизионной аппаратуре. Для обозначения соединителей и регулирующих элементов, предназначенных для цветной телевизионной камеры

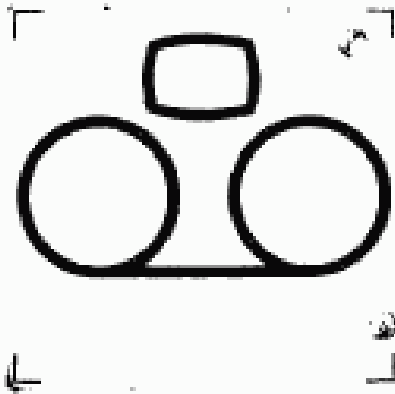
163 Видеомагнитофон

Высота = 1,00 *a*;
Ширина = 1,43 *a*.

Применение. На телевизионной аппаратуре. Для обозначения соединителей и регулирующих элементов, предназначенных для видеомагнитофона

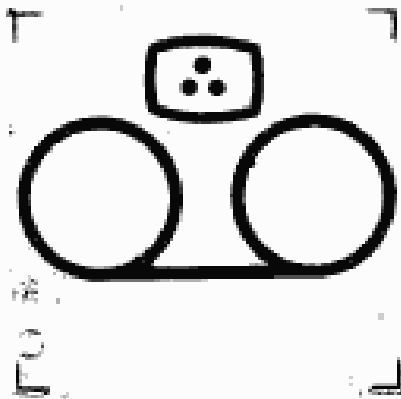
164 Видеомагнитофон цветного изображения

Высота = 1,00 *a*;
Ширина = 1,43 *a*.

Применение. На аппаратуре цветного телевидения. Для обозначения соединителей и регулирующих элементов, предназначенных для видеомагнитофона цветного изображения

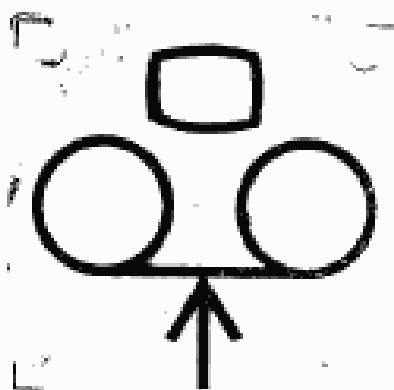
165 Видеозапись

Высота = 1,44 *a*;
Ширина = 1,36 *a*.

Применение. На телевизионной аппаратуре. Для обозначения переключателя при помощи которого видеомагнитофон включается в режим записи

166 Цветная видеозапись

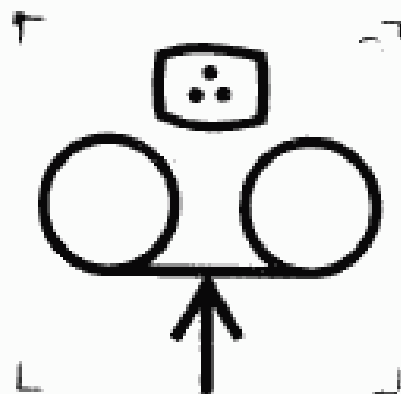

Высота = 1,44 а;
Ширина = 1,36 а.

Применение. На телевизионной аппаратуре. Для обозначения переключателя, при помощи которого цветной видеоманитофон включается в режим записи

167 Воспроизведение видеозаписи

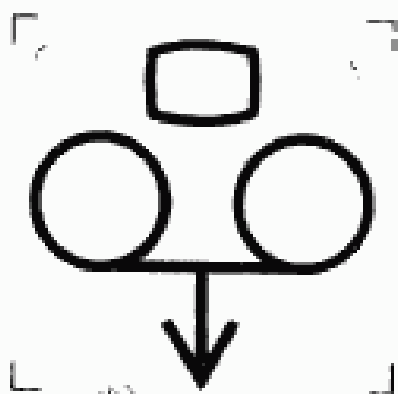

Высота = 1,44 а;
Ширина = 1,36 а.

Применение. На телевизионной аппаратуре. Для обозначения переключателя, при помощи которого видеоманитофон включается в режим воспроизведения

168 Воспроизведение цветной видеозаписи

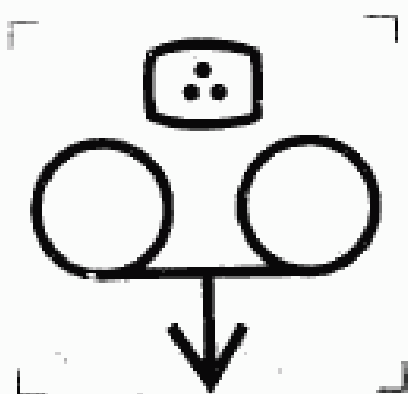

Высота = 1,44 а;
Ширина = 1,36 а.

Применение. На телевизионной аппаратуре. Для обозначения переключателя, при помощи которого видеоманитофон цветного телевидения включается в режим воспроизведения

169 Работа телевизионной передающей камеры в режиме передачи

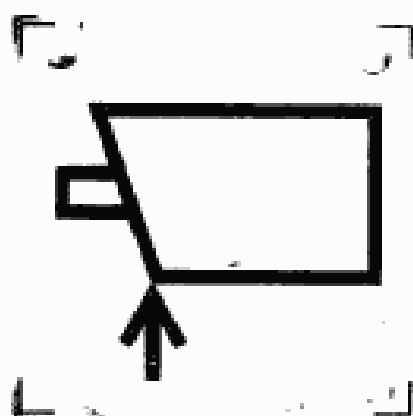

Высота = 1,10 а;
Ширина = 1,42 а.

Применение. На передающих телевизионных камерах и видеомагнитофонах. Для обозначения переключателей и соединителей, обеспечивающих подключение телевизионной камеры в режим передачи

170 Работа телевизионной передающей камеры в режиме контроля качества записи

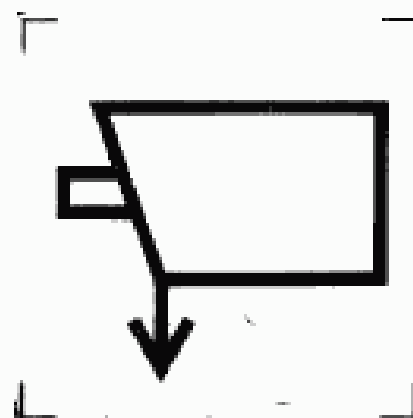

Высота = 1,10 а;
Ширина = 1,42 а.

Применение. На передающих телевизионных камерах и видеомагнитофонах. Для обозначения переключателей и соединителей, подключающих телевизионную камеру в режим контроля качества записи

171 Заправка магнитной ленты

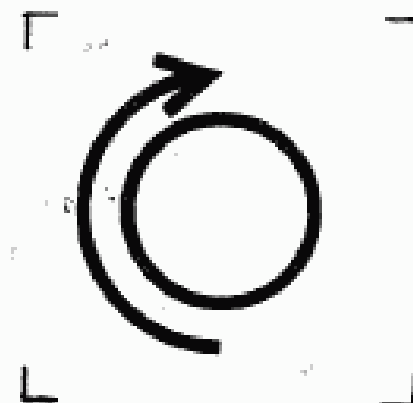

Высота = 1,20 а;
Ширина = 1,00 а.

Применение. На видеомагнитофонах. Для обозначения органов управления заправки магнитной ленты

172 Расправка магнитной ленты

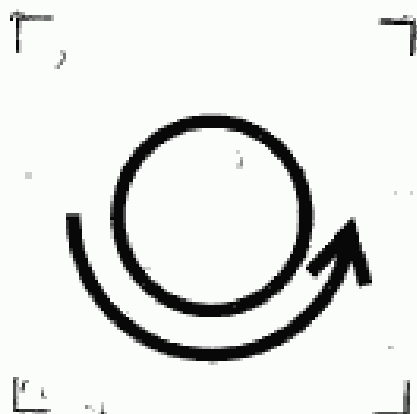

Высота = 1,00 *a*;
Ширина = 1,20 *a*.

Применение. На видеомагнитофонах. Для обозначения органов управления расправки магнитной ленты

173 Запись (регистрация) на носителе информации

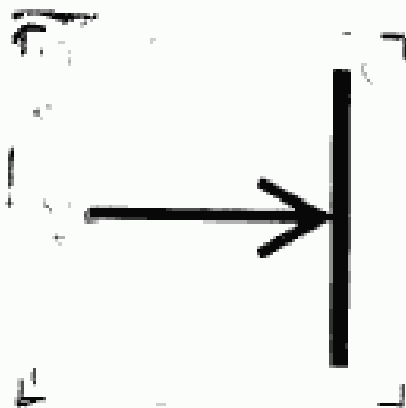

Высота = 1,20 *a*;
Ширина = 1,08 *a*.

Применение. На аппаратуре всех видов. Для обозначения переключателя или его положения, в котором аппаратура включается на запись

174 Воспроизведение записи с носителя информации

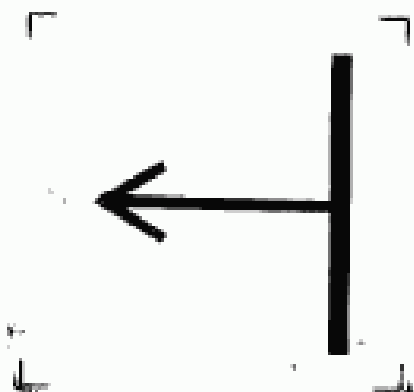

Высота = 1,20 *a*;
Ширина = 1,03 *a*.

Применение. На аппаратуре всех видов. Для обозначения переключателя или его положения, в котором аппаратура включается на воспроизведение с носителя информации

175 Стирание записи с носителя информации

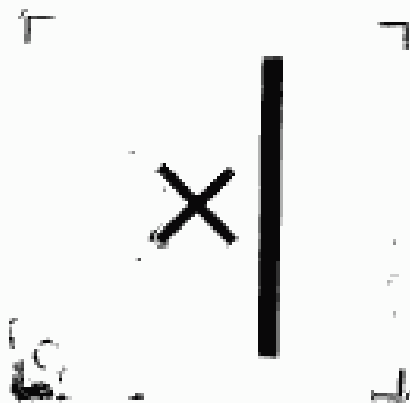

Высота = 1,20 а;
Ширина = 0,50 а.

Применение. На аппаратуре всех видов. Для обозначения переключателя или его положения, в котором происходит стирание информации, записанной на носителе

176 Контроль входных данных во время записи или регистрации на носителе информации

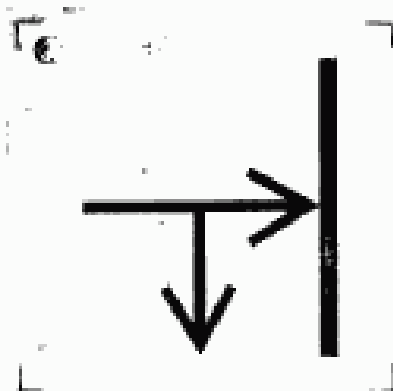

Высота = 1,20 а;
Ширина = 1,08 а.

Применение. На аппаратуре всех видов. Для обозначения регулирующего элемента, посредством которого проводится контроль входных данных во время записи или регистрации

177 Контроль входных данных после записи или регистрации их на носителе информации

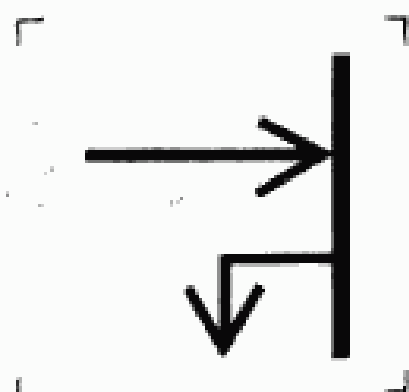

Высота = 1,20 а;
Ширина = 1,08 а.

Применение. На аппаратуре всех видов. Для обозначения регулирующего элемента, при помощи которого проводится контроль входных данных после записи их или регистрации

178 Контроль входных данных во время их воспроизведения

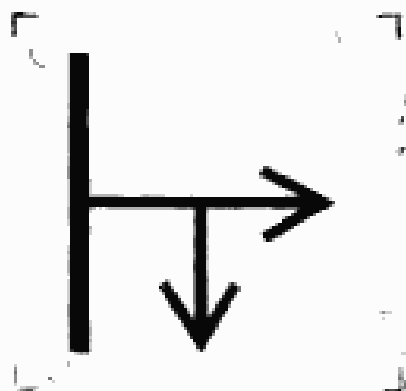

Высота = 1,20 а;
Ширина = 1,08 а.

Применение. На аппаратуре всех видов. Для обозначения регулирующего элемента; при помощи которого проводится контроль во время воспроизведения

179 Блокировка записи

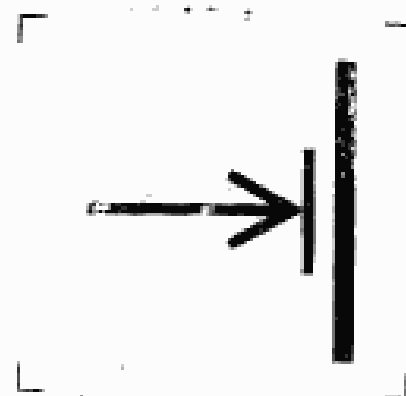

Высота = 1,20 а;
Ширина = 1,08 а.

Применение. На аппаратуре всех видов. Для обозначения управляющего элемента блокирующей схемы, предназначенной для предотвращения случайного произведения записи

180 Отметчик (маркер)



Высота = 1,20 а;
Ширина = 0,80 а.

Применение. На аппаратуре всех видов. Для обозначения управляющего элемента, при помощи которого отметка (например сигнал, перфорация, специальный код) может быть зарегистрирована на носителе информации

181 Отсечка носителя

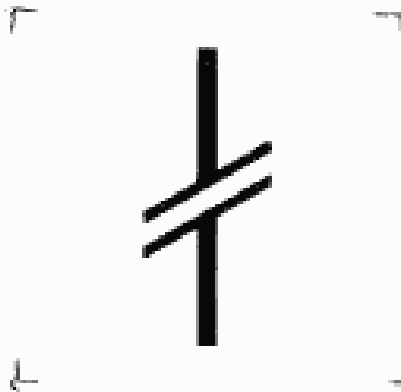

Высота = 1,20 а;
Ширина = 0,22 а.

Применение. На аппаратуре всех видов. Для обозначения управляющего элемента системы отсечки, например в устройствах копирования и монтажа бумажной, магнитной, перфорированной ленты.

182 Постоянный и переменный ток

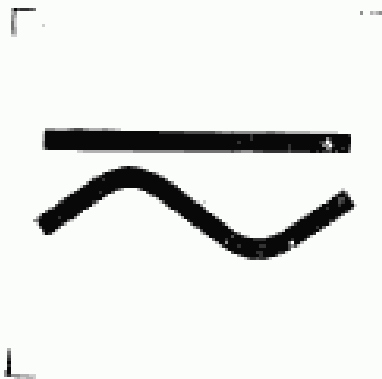

Высота = 0,50 а;
Ширина = 1,40 а.

Применение. На аппаратуре всех видов. Для обозначения соединителей, подключающих аппаратуру к источнику переменного или постоянного тока, а также для указания, что аппаратура работает на постоянном и переменном токе.

183 Кварц

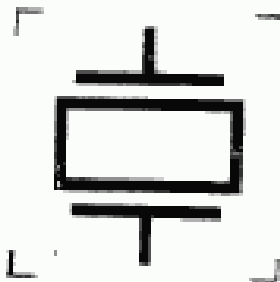

Высота = 0,50 а;
Ширина = 1,40 а.

Применение. На аппаратуре всех видов. Для обозначения органов управления кварцевыми резонаторами.

184 Включено/выключено, кнопочный переключатель с одним фиксированным положением

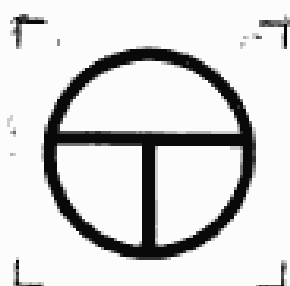

Высота = 1,20 *a*;
Ширина = 1,20 *a*.

Применение. На аппаратуре всех видов. Для обозначения переключателя, включающего или выключающего сеть. Положение «Выкл.» является фиксированным, положение «Вкл.» осуществляется только при нажатии переключателя.

185 Звонок

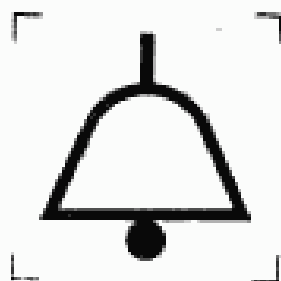

Высота = 1,20 *a*;
Ширина = 1,20 *a*.

Применение. На аппаратуре всех видов. Для обозначения переключателя, управляющего звонком

186 Гудок

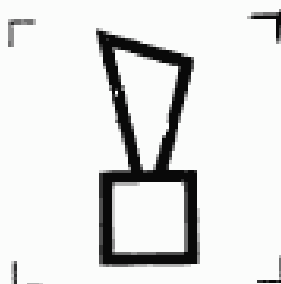

Высота = 0,56 *a*;
Ширина = 1,33 *a*.

Применение. На аппаратуре всех видов. Для обозначения переключателя, управляющего гудками, звуковыми сигналами тревоги

187 Вентилятор



Высота = 1,04 *a*;
Ширина = 1,14 *a*.

Применение. На аппаратуре всех видов. Для обозначения переключателя, управляющего вентилятором

188 Заземление бесшумное

Высота = 1,00 а;
Ширина = 1,16 а.

Применение. На аппаратуре всех видов. Для обозначения соединителей заземления, обеспечивающих минимальные шумы аппаратуры от заземления.

Примечание. При необходимости допускается верхнюю часть символа выполнять в виде полуокружности.

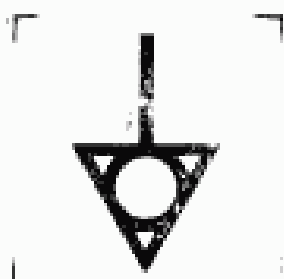
189 Эквипотенциальность

Высота = 1,36 а;
Ширина = 0,80 а.

Применение. На аппаратуре всех видов. Для обозначения соединителей, предназначенных для приведения нескольких узлов аппаратуры к одному потенциалу.

Примечание. Под символом допускается указывать значение потенциала.

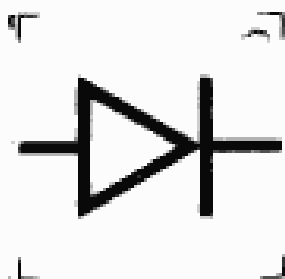
190 Выпрямитель (без указания типа)

Высота = 0,80 а;
Ширина = 1,44 а.

Применение. На аппаратуре всех видов. Для обозначения соединителей и регулирующих элементов, связанных с выпрямительными устройствами.

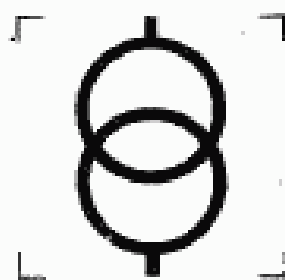
191 Трансформатор

Высота = 1,44 а;
Ширина = 0,80 а.

Применение. На аппаратуре всех видов. Для обозначения соединителей, переключателей и регулирующих элементов, предназначенных для управления силовыми трансформаторами.

192 Движение в одном направлении

Высота = $0,36 a$;
Ширина = $1,49 a$.

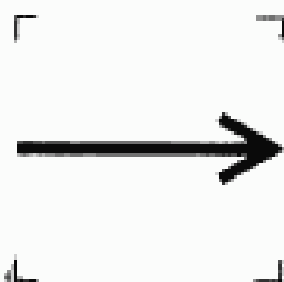

Применение. На аппаратуре всех видов. Для обозначения регулирующего элемента, в результате действия которого объект перемещается в указанном направлении.

Примечание. Приводится только линейный вариант, т. к. радиус стрелки во вращающемся варианте зависит от диаметра регулирующего элемента

193 Движение в двух направлениях

Высота = $0,36 a$;
Ширина = $1,50 a$.

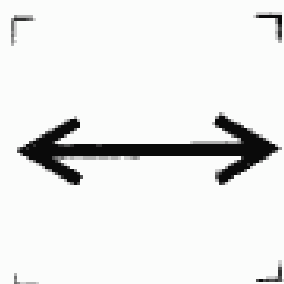

Применение. На аппаратуре всех видов. Для обозначения регулирующего элемента, в результате действия которого объект перемещается в двух указанных направлениях.

Примечание. Приводится только линейный вариант, т. к. радиус стрелки во вращающемся варианте зависит от диаметра регулирующего элемента

194 Движение ограниченное в двух направлениях

Высота = $0,50 a$;
Ширина = $1,38 a$.

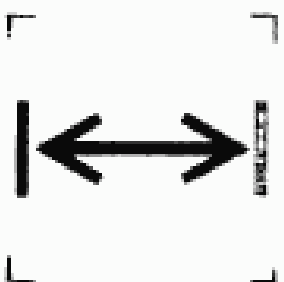

Применение. На аппаратуре всех видов. Для обозначения регулирующего элемента, в результате действия которого объект перемещается в двух направлениях в определенных пределах.

Примечание. Приводится только линейный вариант, т. к. радиус во вращающемся варианте зависит от диаметра регулирующего элемента

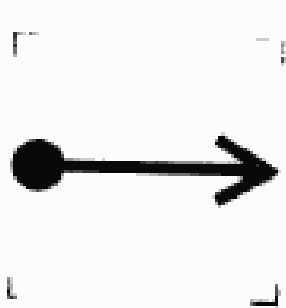
195 Действие от исходной точки

Высота = 0,36 а;
Ширина = 1,99 а.

Применение. На аппаратуре всех видов. Для обозначения регулирующего элемента, посредством которого происходит перемещение объекта (эффекта) от исходной (действительной или мнимой) точки

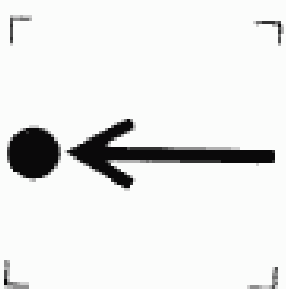
196 Действие по направлению к исходной точке

Высота = 0,36 а;
Ширина = 1,48 а.

Применение. На аппаратуре всех видов. Для обозначения регулирующего элемента, посредством которого происходит перемещение объекта (эффекта) к исходной (действительной или мнимой) точке

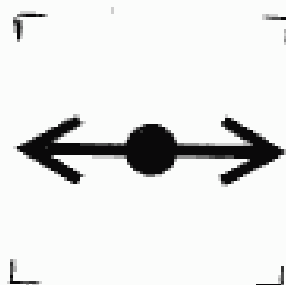
197 Действие в двух направлениях от исходной точки

Высота = 0,36 а;
Ширина = 1,48 а.

Применение. На аппаратуре всех видов. Для обозначения регулирующего элемента, посредством которого происходит перемещение объекта (эффекта) в двух направлениях от исходной (действительной или мнимой) точки

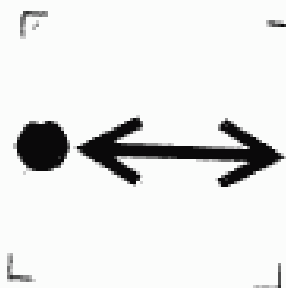
198 Последовательное действие от исходной точки и обратно

Высота = 0,36 а;
Ширина = 1,50 а.

Применение. На аппаратуре всех видов. Для обозначения регулирующего элемента, посредством которого происходит последующее перемещение объекта (эффекта) от исходной точки (действительной или мнимой) и обратно

199 Одновременное действие от исходной точки и обратно

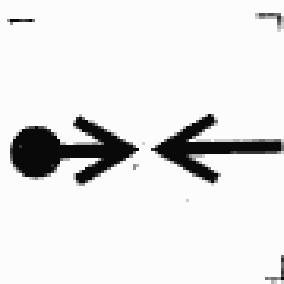

Высота = 0,36 *a*;

Ширина = 1,49 *a*.

Применение. На аппаратуре всех видов. Для обозначения регулирующего элемента, посредством которого происходит одновременное перемещение объекта (эффекта) от исходной точки и обратно

200 Установка минимума

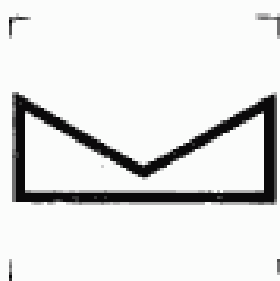

Высота = 0,60 *a*;

Ширина = 1,36 *a*.

Применение. На аппаратуре всех видов. Для обозначения регулирующего элемента, посредством которого устанавливается минимальное значение величины, например, баланс мостовой схемы, минимум отклонения измерительного прибора, индикатора и т. п.

201 Установка максимума

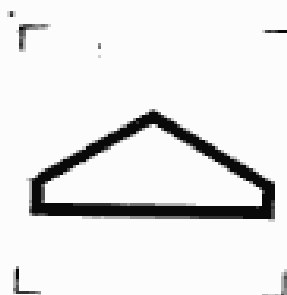

Высота = 0,58 *a*;

Ширина = 1,36 *a*.

Применение. На аппаратуре всех видов. Для обозначения регулирующего элемента, посредством которого производится установка максимального значения величины, например, настройка, максимальное отклонение измерительного прибора, индикатора и т. п.

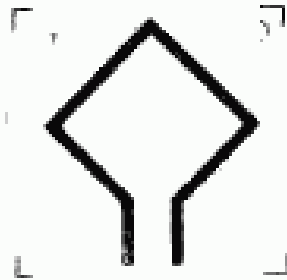
202 Антенна рамочная

Высота = 1,40 a ;
 Ширина = 1,18 a .

Применение. На теле и радио-приемных устройствах. Для обозначения соединителей, предназначенных для подключения рамочных антенн

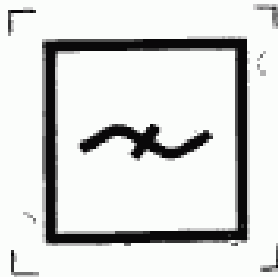
**203 Режекторный, резонансный фильтр
(волновая ловушка)**

Высота = 1,04 a ;
 Ширина = 1,04 a .

Применение. На аппаратуре всех видов. Для обозначения регулирующего элемента, управляющего режекторным резонансным фильтром

**204 Фильтр полосно-заградительный с переменной
полосой заграждения (полосой пропускания)**

Высота = 1,04 a ;
 Ширина = 1,04 a .

Применение. На аппаратуре всех видов. Для обозначения регулирующего элемента, управляющего полоснозаградительным фильтром с переменной полосой пропускания

205 Фильтр полосовой с переменной средней частотой

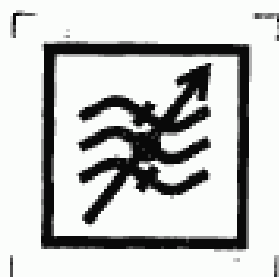

Высота = 1,04 а;
Ширина = 1,04 а.

Применение. На аппаратуре всех видов. Для обозначения регулирующего элемента, управляющего полосовым фильтром с переменной средней частотой

206 Фильтр полосовой с переменной полосой пропускания (селективная регулировка)

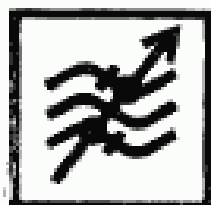

Высота = 1,04 а;
Ширина = 1,04 а.

Применение. На аппаратуре всех видов. Для обозначения регулирующего элемента, управляющего полосовым фильтром с переменной полосой пропускания.

Символы 183—206 (Введены дополнительно, Изм. № 1).

ПРИЛОЖЕНИЕ I
Обязательное

ПОРЯДОК ВВЕДЕНИЯ СТАНДАРТА В ДЕЙСТВИЕ

1. С 01.01.84 — для изделий, техническое задание на которые утверждено после 01.07.83 г.
2. С 01.01.86 — для ранее разработанных и находящихся в производстве изделий.















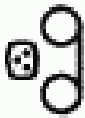











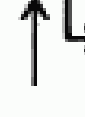

ПРИЛОЖЕНИЕ 2
Справочное

СВОДНАЯ ТАБЛИЦА УСЛОВНЫХ ОБОЗНАЧЕНИЙ

001		002		003		004		005		006		007		008		009	
010		011		012		013		014		015		016		017		018	
019		020		021		022		023		024		025		026		027	
028		029		030		031		032		033		034		035		036	
037		038		039		040		041		042		043		044		045	

042	047	048	049	050	051	052	053	054
055	056	057	058	059	060	061	062	063
064	065	066	067	068	069	070	071	072
073	074	075	076	077	078	079	080	081
082	083	084	085	086	087	088	089	090
091	092	093	094	095	096	097	098	099

1000		1001		1002		1003		1004		1005		1006		1007		1008	
1009		110		111		112		113		114		115		116		117	
118		119		120		121		122		123		124		125		126	
127		128		129		130		131		132		133		134		135	
136		137		138		139		140		141		142		143		144	
145		146		147		148		149		150		151		152		153	

154		163		172			
155		164		173		182	
156		165		174			
157		166		175			
158		167		176			
159		168		177			
160		169		178			
161		170		179			
162		171		180			

ПРИЛОЖЕНИЕ 3
Справочное

ПОЯСНЕНИЯ ТЕРМИНОВ, ИСПОЛЬЗУЕМЫХ В НАСТОЯЩЕМ СТАНДАРТЕ

- | | |
|--------------------------------|---|
| 1. Однополярное —
сведение | сведение, при котором линии одного цвета перемещаются в одном и том же направлении в разных частях экрана |
| 2. Разнополярное —
сведение | сведение, при котором линии одного цвета перемещается в противоположных направлениях в разных частях экрана |
-

ПРИМЕРЫ ПОСТРОЕНИЯ СИМВОЛОВ И ПРИНЦИПЫ
ИХ ГЕОМЕТРИЧЕСКОГО КОНСТРУИРОВАНИЯ

При конструировании графических символов необходимо руководствоваться следующими правилами.

1. Графический символ не должен содержать текстовую часть.
2. Графический символ не должен допускать различные толкования или понимания двусмысленно.
3. Графический символ не должен быть идентичным с другими обозначениями, значения которых уже определены.
4. Для выражения отдельных процессов следует применять комбинацию нескольких символов.
5. Графический символ следует проектировать возможно большего размера в пределах основной фигуры и с применением его геометрических вспомогательных форм.
6. Графический символ следует выполнять в форме линейного или сплошного изображения или их комбинирования.
7. При применении линейной формы изображения (черт. 1):
 - а) каждая линия символа должна быть толщиной 2 мм, для большей понятности и лучшего оптического эффекта допускается утолщение линий до 4 мм;
 - б) расстояние между линиями не должно быть меньше чем полторы толщины линии;
 - в) углы между линиями должны быть не менее 30°;

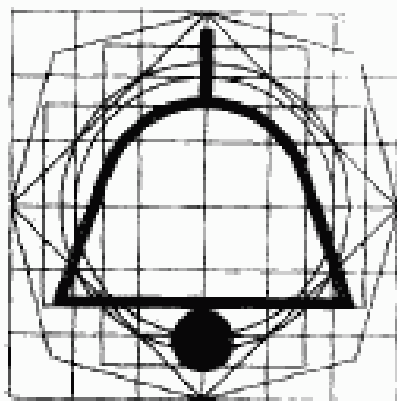

Черт. 1

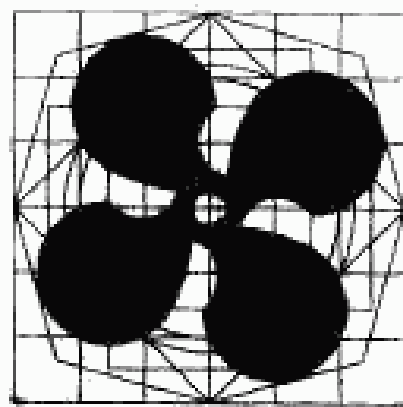

Черт. 2

8. При применении сплошной формы изображения (черт. 2):
 - а) обозначение должно быть наглядным и хорошо различимым;
 - б) слишком мелкие детали не допускаются.

9. При проектировании следует учитывать зрительное восприятие, создаваемое графическим символом, например окружность без внешних элементов следует вычерчивать по основной окружности (черт. 3), а окружность, имеющую внешние элементы, — по меньшей окружности (черт. 4).

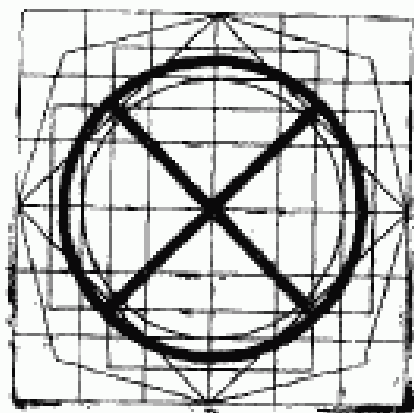

Черт. 3

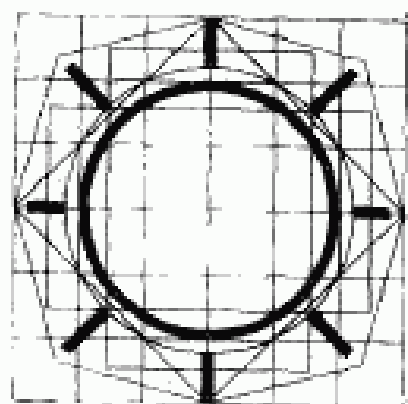

Черт. 4

Редактор *М. В. Глушкова*
Технический редактор *Л. Я. Митрофанова*
Корректор *Н. Б. Жуховцева*

Сдано в наб. 29.11.85 Подп. в печ. 17.04.86 6,0 п. л. Б,125 усл. кр.-отт. 3,35 уч.-изд. л.
Тир. 8000 Цена 15 коп.

Ордена «Знак Почета» Издательство стандартов, 123840, Москва, ГСП,
Новопресненский пер., 3.
Калужская типография стандартов, ул. Московская, 256. Факс. 3690