

ГОСТ Р 50653—94
(ИСО 6440—85)

ГОСУДАРСТВЕННЫЙ СТАНДАРТ РОССИЙСКОЙ ФЕДЕРАЦИИ

КРЕСЛА-КОЛЯСКИ
ТЕРМИНЫ И ОПРЕДЕЛЕНИЯ

Издание официальное

БЗ. 5—94 076

ГОСТАНДАРТ РОССИИ
Москва

ГОСУДАРСТВЕННЫЙ СТАНДАРТ РОССИЙСКОЙ ФЕДЕРАЦИИ

КРЕСЛА-КОЛЯСКИ

Термины и определения

Wheelchairs,
Terms and definitions

ГОСТ Р

50653—94

(ИСО 6440—85)

Дата введения 01.07.94

Настоящий стандарт устанавливает термины и определения понятий в области кресел-колясок.

Термины, установленные настоящим стандартом, обязательны для применения во всех видах документации и литературы (по данной научно-технической отрасли), входящих в сферу работ по стандартизации и использующих результаты этой работы.

1. Для каждого понятия установлен один стандартизованный термин.

2. Заключенная в круглые скобки часть термина может быть опущена при использовании термина в документах по стандартизации.

В алфавитном указателе данные термины приведены отдельно с указанием номера одной статьи.

Помета, указывающая на область применения многозначного термина, приведена в круглых скобках светлым шрифтом после термина.

Помета не является частью термина.

3. Приведенные определения можно, при необходимости, изменять, вводя в них произвольные прилагки, раскрывая значения используемых в них терминов, указывая объекты, входящие в объем определяемого понятия. Изменения не должны нарушать объем и содержание понятий, определенных в настоящем стандарте.

Издание официальное

© Издательство стандартов, 1994

Настоящий стандарт не может быть полностью или частично воспроизведен, тиражирован и распространен в качестве официального издания без разрешения Госстандарта России

079 148 2

В случаях, когда в термине содержатся все необходимые и достаточные признаки понятия, определение не приводится и вместо него ставится прочерк.

4. В стандарте приведены иноязычные эквиваленты стандартизованных терминов на английском (en) и французском (fr) языках.

5. В стандарте приведены алфавитные указатели терминов на русском языке и их иноязычных эквивалентов.

Термины, относящиеся к видам кресел-колясок (не содержащиеся в ИСО 6440—85), приведены в приложениях А, Б, В.

6. Стандартизованные термины набраны полужирным шрифтом*.

* Вводная часть стандарта приведена в соответствии с типовой вводной частью, принятой для государственных стандартов на термины и определения.

1. ОБЩИЕ ПОНЯТИЯ

1.1 кресло-коляска: Транспортное средство, предназначенное для передвижения инвалидов и применяемое в течение мускульной силой пользователя или с помощью двигателя — электрического или механического привода.

en wheelchair
fr fauteuil roulant

Примечание. Термином пользователь обозначают лицо, пользующееся креслом-коляской или передвижной или одеждой.

2. СОСТАВНЫЕ ЧАСТИ КРЕСЕЛ-КОЛЯСОК

2.1 Система опоры тела

en body support system
fr system de soutien du corps

2.1.1 система опоры тела: Части кресла-коляски, на которые непосредственно опирается тело пользователя (черт. 1)

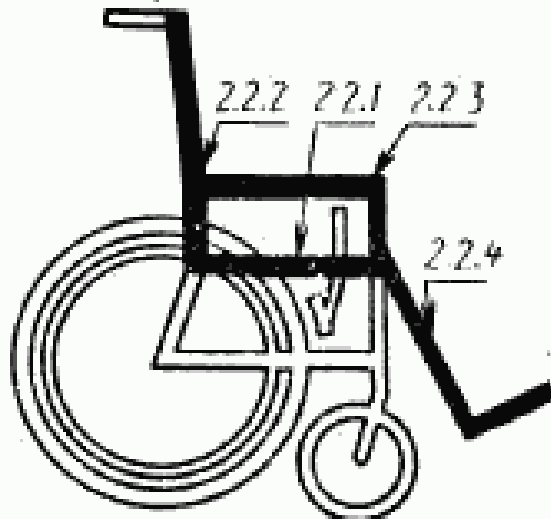

2.2.1 — сиденье; 2.2.2 — спинка; 2.2.3 — подлокотники;
2.2.4 — подножка

Черт. 1

Примечание. В систему опоры тела входят приспособления (в. 2.2.5).

2.1.1 система опоры тела с регулируемым углом наклона (черт. 2)

le système de soutien
du corps inclinable
en body support system
with adjustable angle

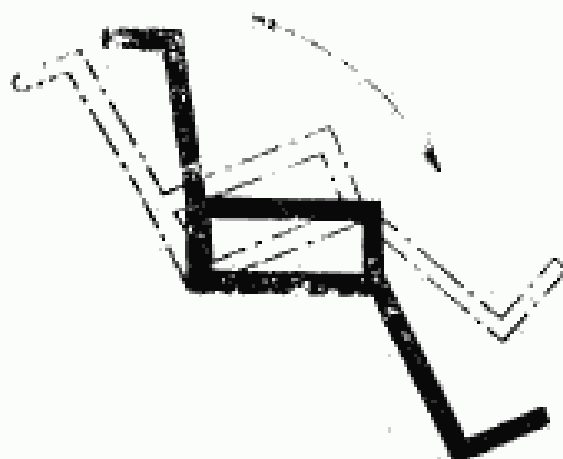

Черт. 2

2.1.2 регулируемая по высоте система опоры тела (черт. 3)

le système de soutien
du corps réglable
verticalement
en body support system
that is vertically
adjustable

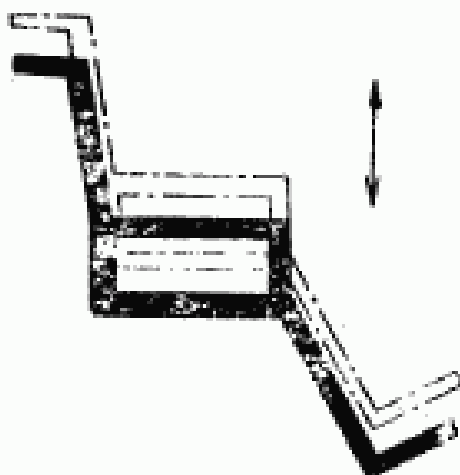

Черт. 3

2.1.3 регулируемая по горизонтали система опоры тела (черт. 4)

fr système de soutien du corps réglable horizontalement en body support system that is horizontally adjustable

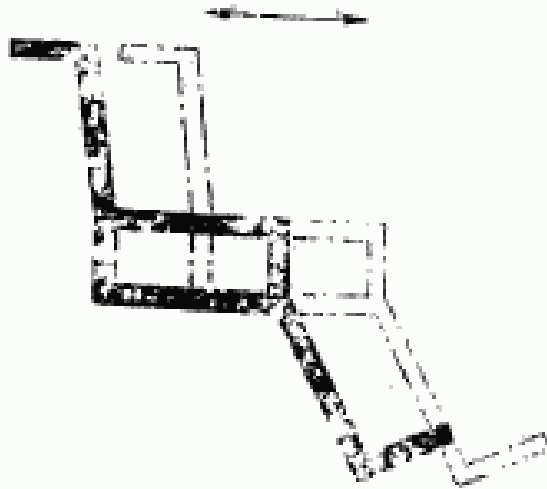

Черт. 4

2.1.4 вращающаяся система опоры тела (черт. 5)

fr système pivotant de soutien du corps en pivoted body support system

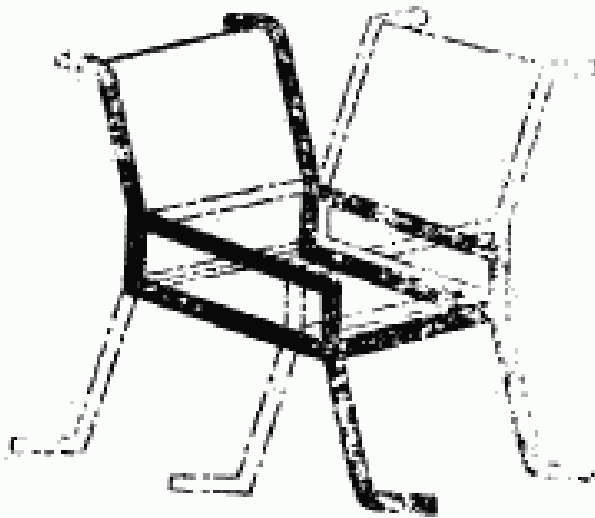

Черт. 5

2.2 Составные части системы опоры тела

2.2.1 сиденье (кресла-коляски): составная часть системы опоры тела, служащая для сидения

3. Зак. 828

2.2.1.1 съемное сиденье (кресла-коляски)
(черт. 6)

fr siège amovible
en detachable seat

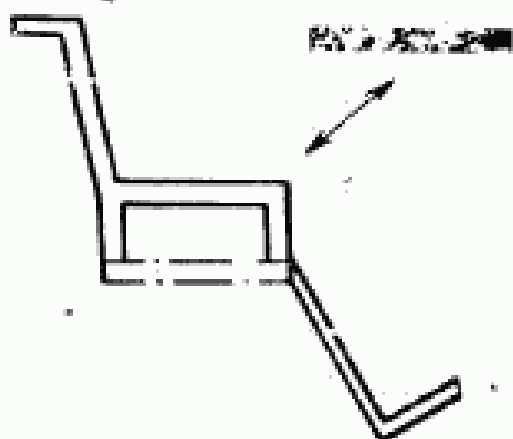

Черт. 6

2.2.1.2 регулируемое по высоте и по горизонтали
сиденье (кресла-коляски) (черт. 7)

fr siège réglable,
verticalement ou
horizontalement
en adjustable seat,
vertically or
horizontally

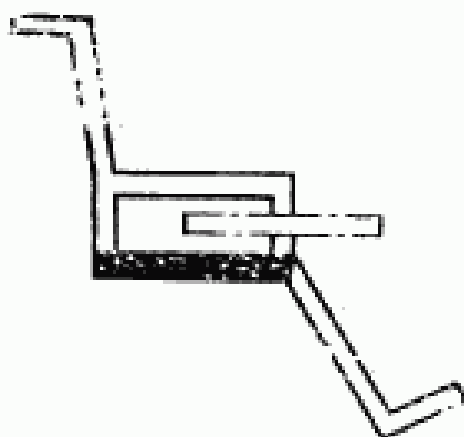

Черт. 7

2.2.1.3 сиденье (кресла-коляски) с регулируемым
углом наклона (черт. 8)

fr siège inclinable (peut
aussi être réglable
horizontalement ou
verticalement)
en seat with adjustable
angle

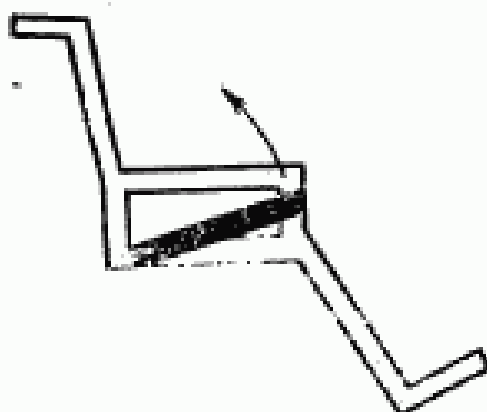

Черт. 8

2.2.1.4 сиденье для больного кокситом (черт. 9)

fr siège pour coxalgie
en divided (coxit) seat

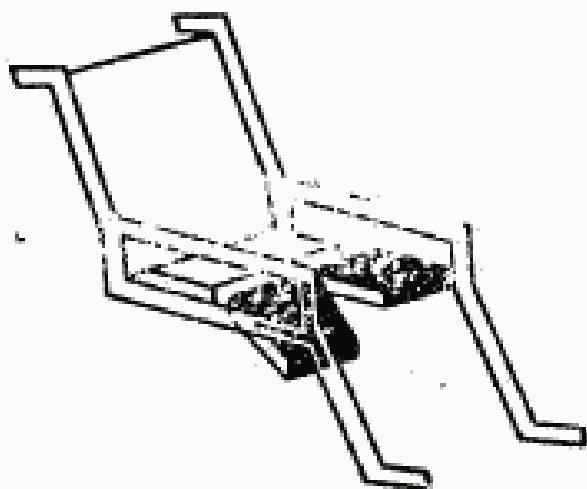

Черт. 9

2.2.1.5 складное сиденье (кресла-коляски)
(черт. 10)

fr siège pliant
en folding seat

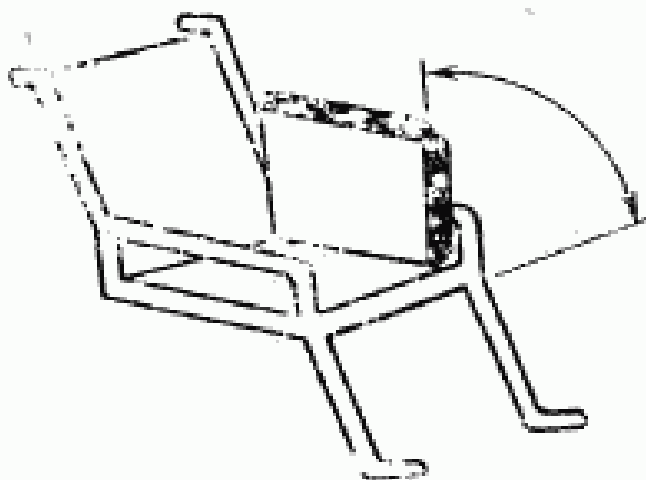

Черт. 10

2.2.1.6 пружинное сиденье (кресла-коляски)
(черт. 11)

fr siège à ressort
en spring seat

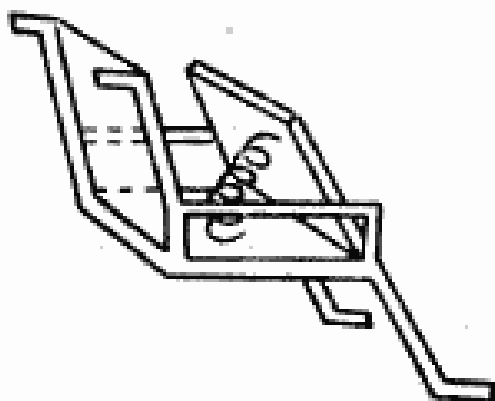

Черт. 11

2.2.1.7 сиденье с гигиеническим отверстием (крес-
ла-коляски) (черт. 12)

fr siège de toilette
en toilet seat

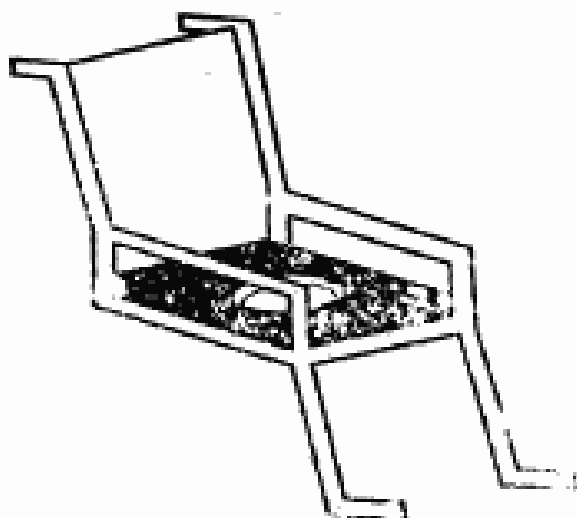

Черт. 12

2.2.2 спинка (кресла-коляски): Составная часть системы опоры тела, служащая для упора спины пользователя

fr dossier
en backrest

2.2.2.1 съемная спинка (кресла-коляски) (черт. 13)

fr dossier amovible
en detachable backrest

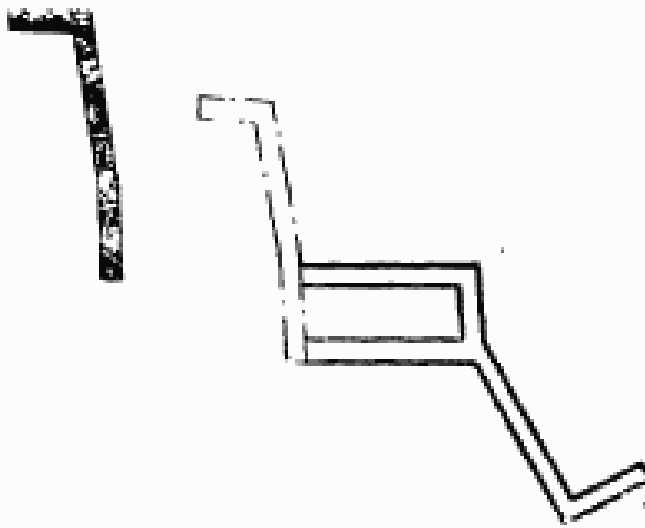

Черт. 13

2.2.2.2 регулируемая по высоте и горизонтали спинка (кресла-коляски) (черт. 14)

fr dossier réglable
horizontalement ou
verticalement
en adjustable backrest,
vertically or
horizontally

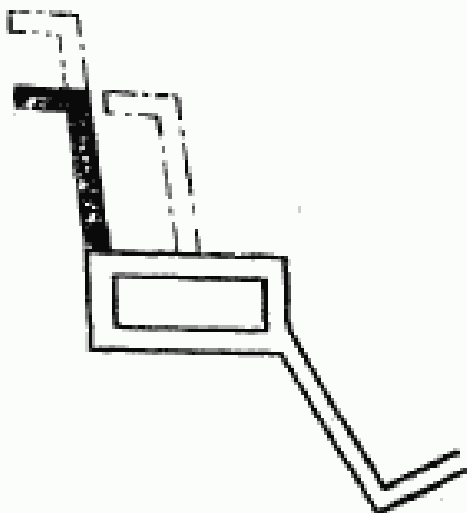

Черт. 14

2.2.2.3 спинка с регулируемым углом наклона (кресла-коляски) (черт. 15)

fr dossier inclinable en backrest with adjustable angle

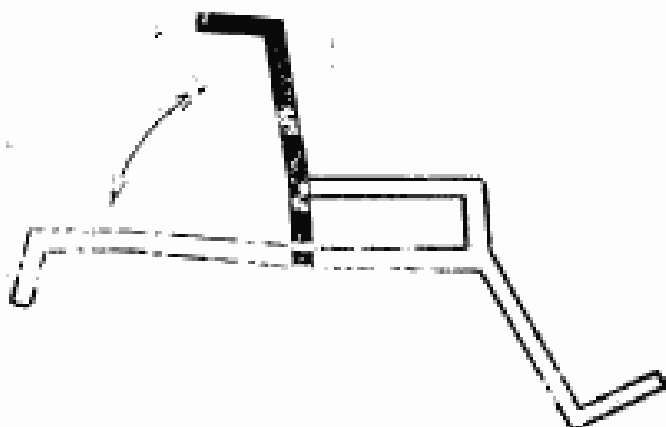

Черт. 15

2.2.2.4 откидная спинка (кресла-коляски) (черт. 16)

fr dossier rabattable en folding backrest

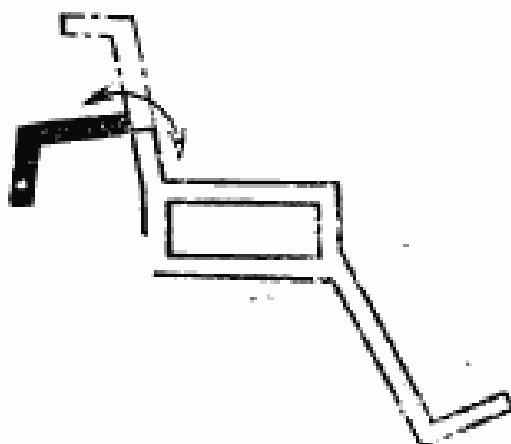

Черт. 16

2.2.3 подлокотник (кресла-коляски): Составная часть системы опоры тела, служащая для упора руки пользователя

fr accoudoir
en armrest

2.2.3.1 удлиненные подлокотники зафиксированные (подвижные) (черт. 17)

fr accoudoir long,
fixe ou amovible
en full length armrest,
fixed ou detachable

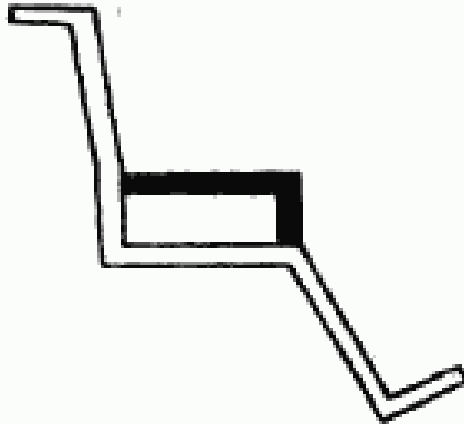

Черт. 17

2.2.3.2 короткие подлокотники зафиксированные (подвижные) (черт. 18)

fr accoudoir court, fixe
ou amovible
en desk armrest, fixed
ou detachable

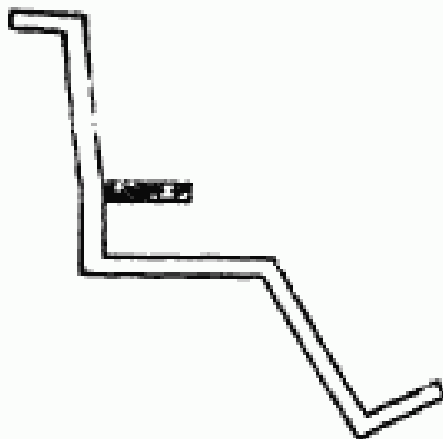

Черт. 18

2.2.3.3 наклонные подлокотники зафиксированные (подвижные) (черт. 19)

le accoudoir incliné,
fixe ou amovible
ou inclined armrest,
fixed or detachable

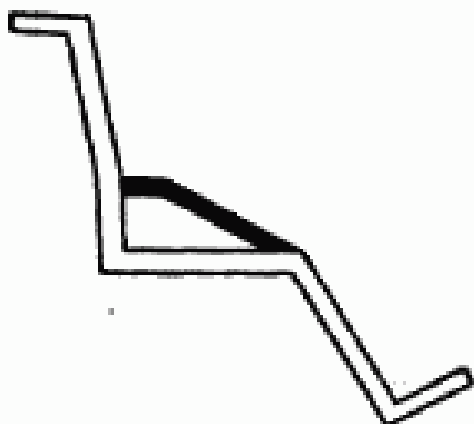

Черт. 19

2.2.3.4 опускающиеся подлокотники (черт. 20)

le accoudoir abaissable
ou armrest that can be
lowered

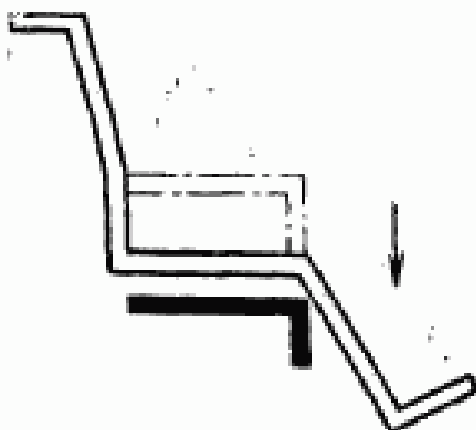

Черт. 20

2.2.3.5 вращающиеся подлокотники удлиненные (короткие) (черт. 21)

Le accoudoir pivotant,
long ou court
en pivoting armrest, full
length ou desk

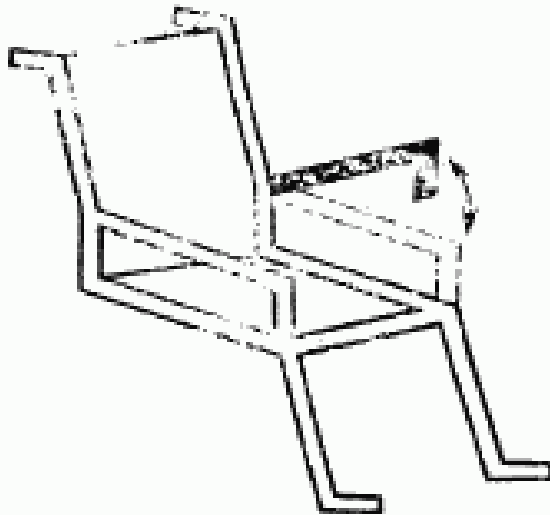

Черт. 21

2.2.3.6 откидывающиеся подлокотники удлиненные (короткие) (черт. 22)

Le accoudoir relevable,
long ou court
en lifting armrest, full
length ou desk

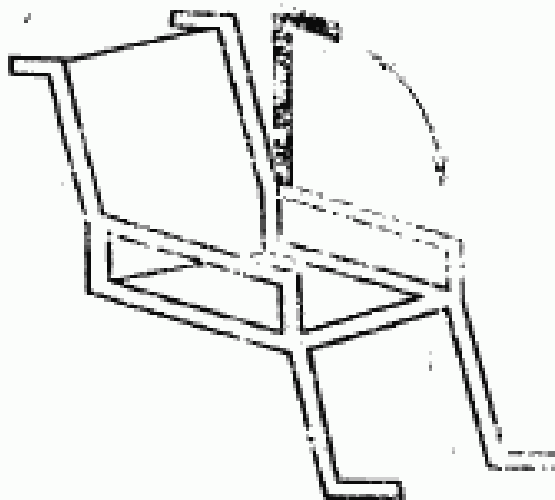

Черт. 22

2.2.3.7 откидывающиеся в стороны подлокотники удлиненные (короткие) (черт. 23)

fr accoudoir rabattable sur le côté, long ou court
en side-folding armrest full length ou desk

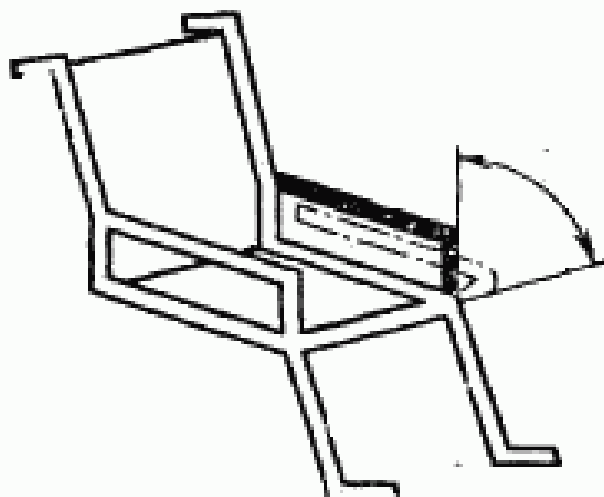

Черт. 23

2.2.3.8 регулирующиеся по высоте подлокотники удлиненные (короткие) (черт. 24)

fr accoudoir réglable verticalement, long ou court
en vertically adjustable armrest, full length ou desk

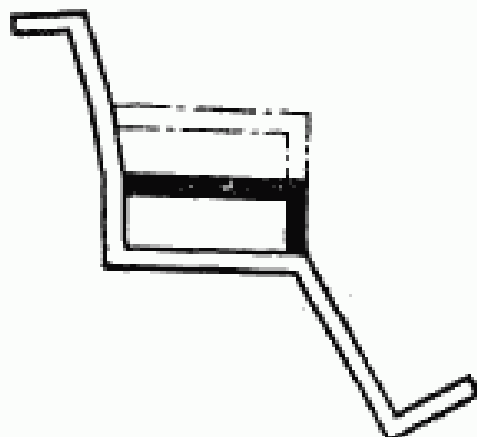

Черт. 24

2.2.4 подножка: Составная часть системы опоры тела, служащая для упора ног пользователя

fr repose-pieds
en leg support

2.2.4.1 съёмная подножка (черт. 25)

fr repose-pieds amovible
en detachable leg
support

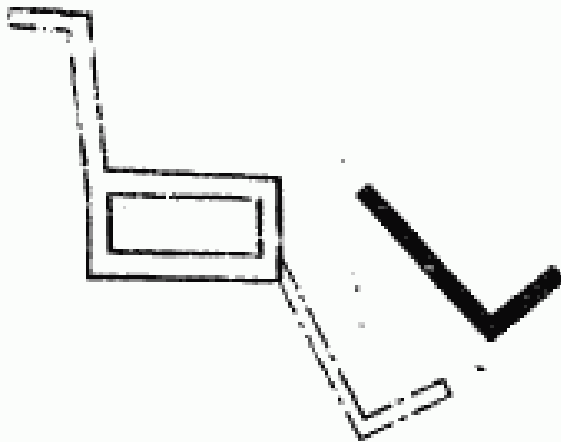

Черт. 25

2.2.4.2 вращающаяся подножка (черт. 26)

fr repose-pieds pivotant
en pivoted leg support

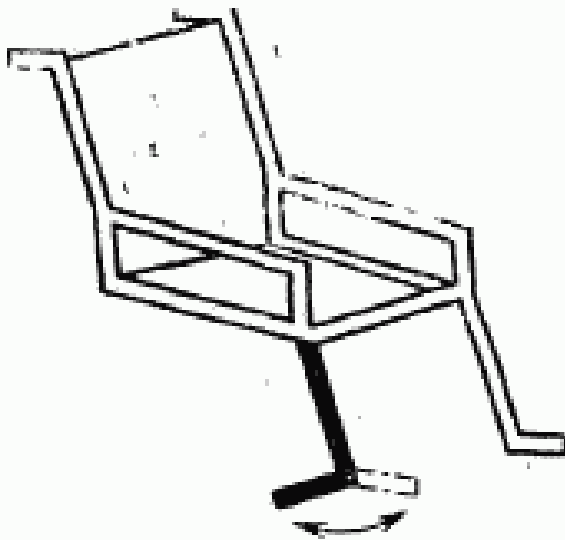

Черт. 26

2.2.4.3 регулирующаяся по высоте подножка
(черт. 27)

fr repose-pieds réglable
en longueur
en leg support with
adjustable length

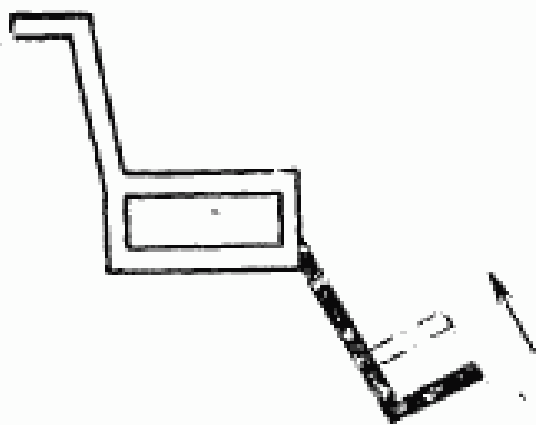

Черт. 27

2.2.4.4 подножка с регулируемым углом наклона
(черт. 28)

fr repose-pieds inclinable
en leg support with
adjustable angle

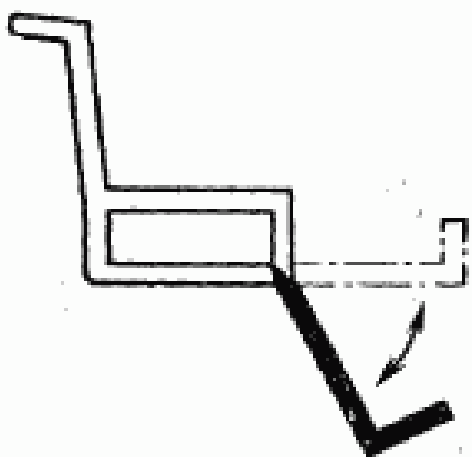

Черт. 28

2.2.4.5 подножка с регулируемой опорой стопы (черт. 29)

fr repose-jambes avec
repose-pieds réglable
en leg support with
adjustable footrest

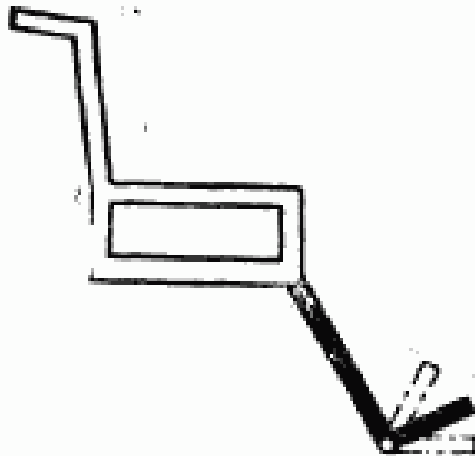

Черт. 29

2.2.4.6 подножка с откидной сплошной опорой стопы (черт. 30)

fr repose-pieds en une
seule partie, rabat-
table
en folding whole foot-
rest

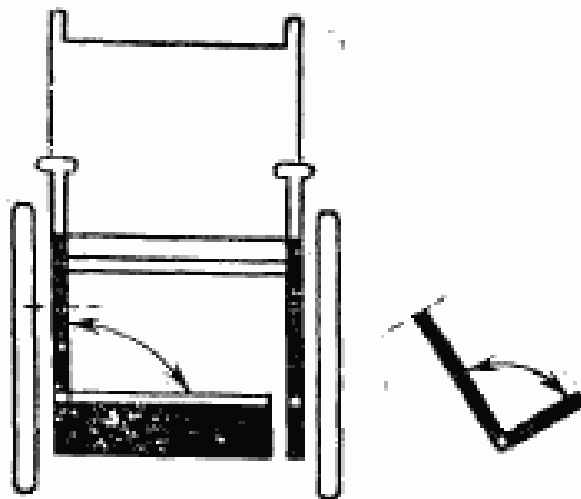

Черт. 30

2.2.4.7 подножка с откидной составной опорой стопы (черт. 31)

fr repose-pieds en deux parties, rabattable en folding divided foot-rest

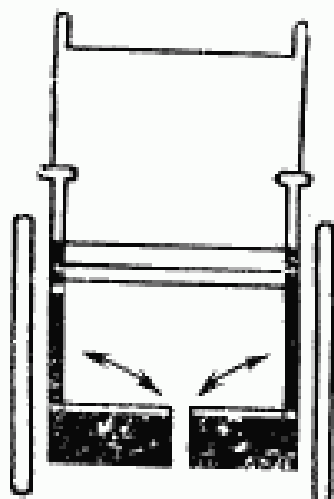

Черт. 31

2.2.5 приспособления для кресел-колясок: Устройства, служащие для удобства пользователям кресел-колясок

fr accessoires en accessoires

2.2.5.1 удлинитель спинки (черт. 32)

fr rallonge de dossier en backrest extension

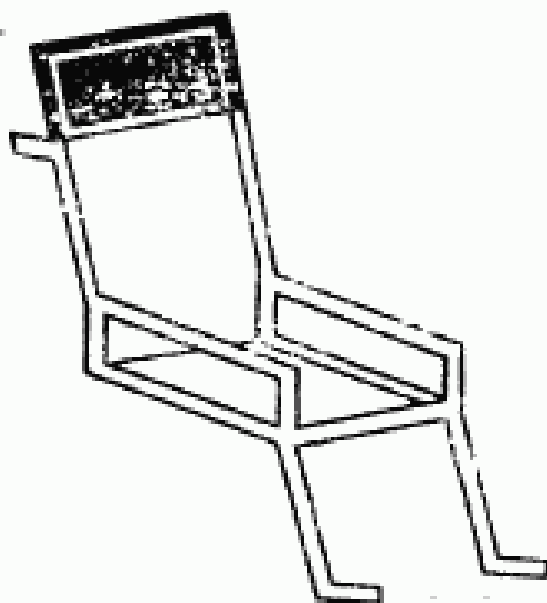

Черт. 32

2.2.5.2 подголовник (черт. 33)

fr appui-tête
en headrest

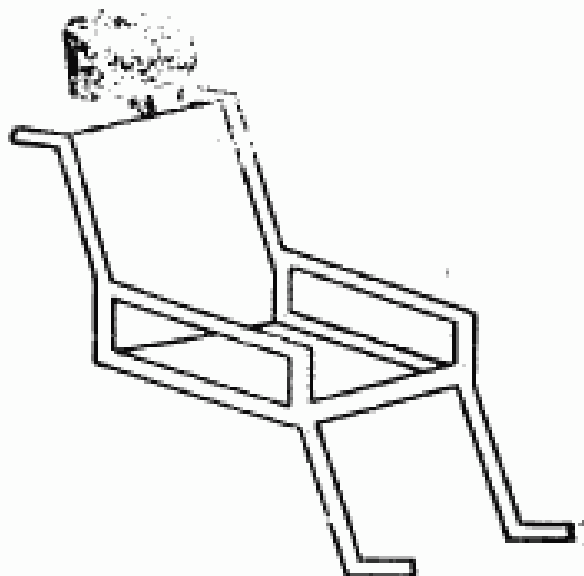

Черт. 33

2.2.5.3 боковые упоры для головы (черт. 34)

fr appui-tête latéral
en head side supports

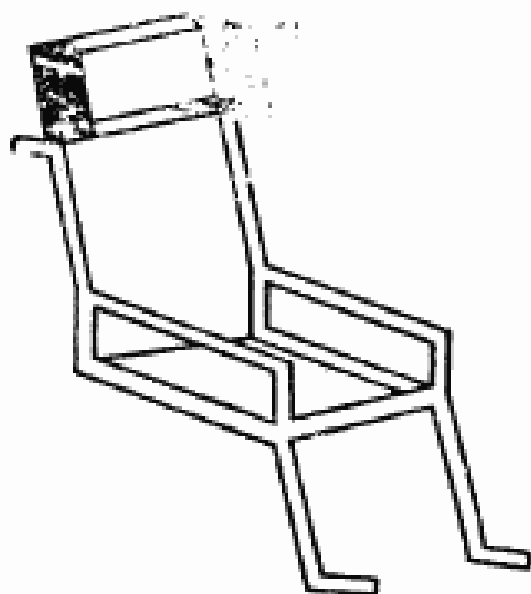

Черт. 34

2.2.5.4 боковые упоры для тела (черт. 35)

le support latéral de
corps
en body side support

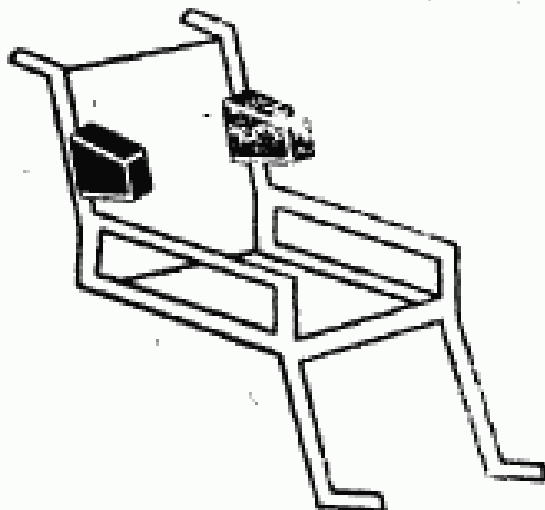

Черт. 35

2.2.5.5 подушка на сиденье (черт. 36)

le coussin de siège
en seat cushion

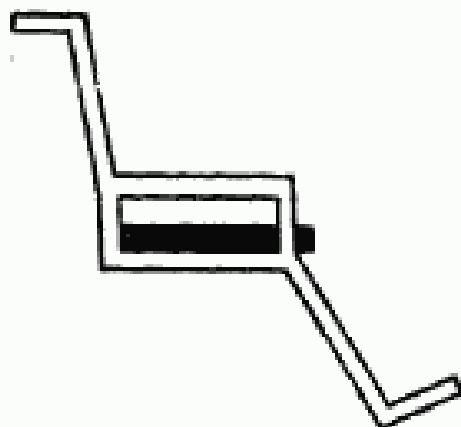

Черт. 36

2.2.5.6 подушка на спинку (черт. 37)

le coussin du dossier
en backrest cushion

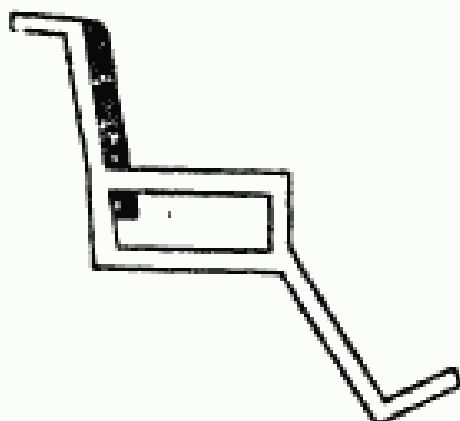

Черт. 37

2.2.5.7 поясничный валик (черт. 38)

fr soutien lombaire
en lumbar support

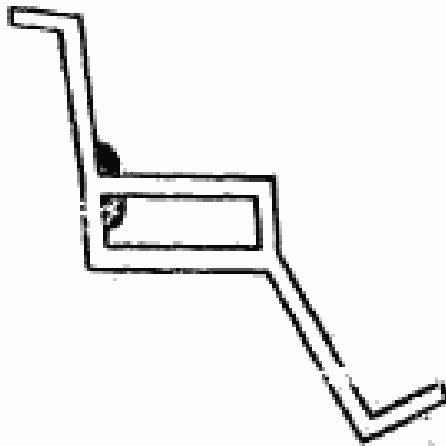

Черт. 38

2.2.5.8 валик для сохранения зазора между ногами (черт. 39)

fr support d'écartement
des jambes
en leg dividing support

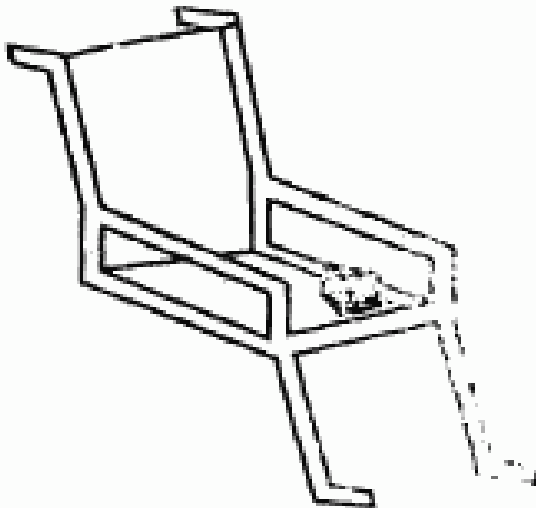

Черт. 39

2.2.5.9 сплошная подставка под икры (черт. 40)

le soutien de mollets,
en une partie
en whole calf support

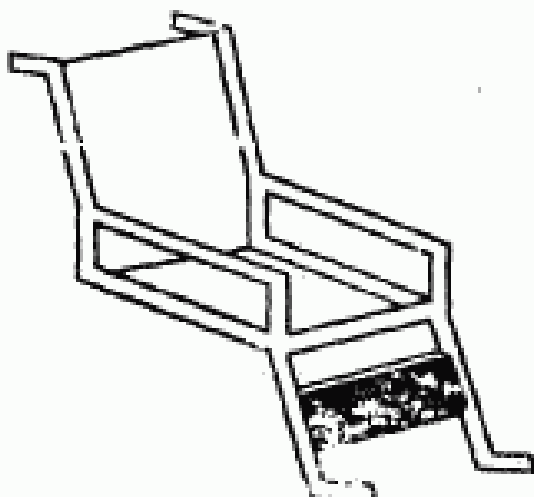

Черт. 40

2.2.5.10 составная подставка под икры (черт. 41)

le soutien de mollets
en deux parties
(réglable en hau-
leur)
en divided calf support

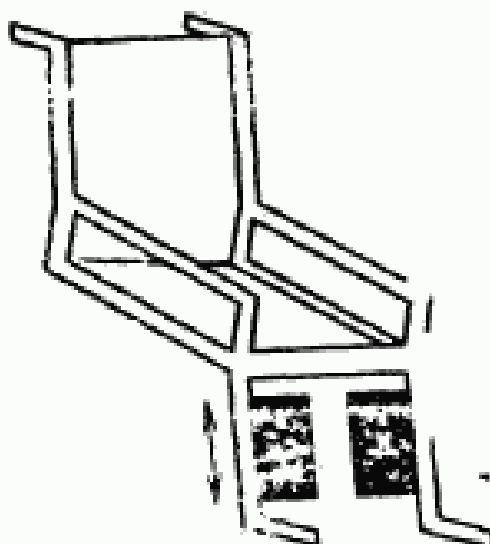

Черт. 41

2.2.5.11 регулируемая по глубине подставка под
ногу (черт. 42)

fr soutien de mollets
réglable en profon-
deur
en calf support adjus-
table in depth

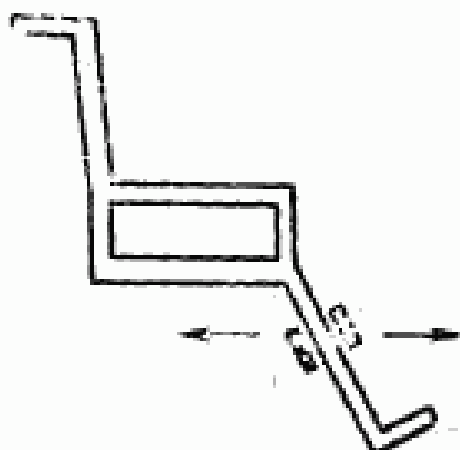

Черт. 42

2.2.5.12 держатели для ног (черт. 43)

fr attache-pied
en toe strap

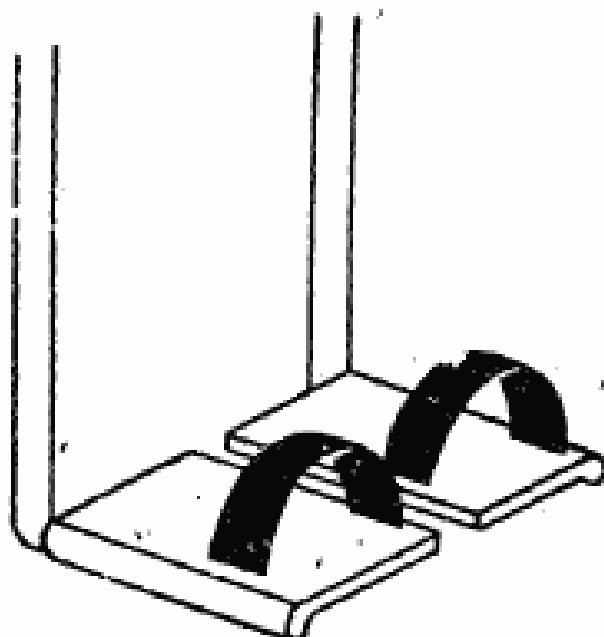

Черт. 43

2.2.5.13 задники-держатели (черт. 44)

fr talonnière
en heel support

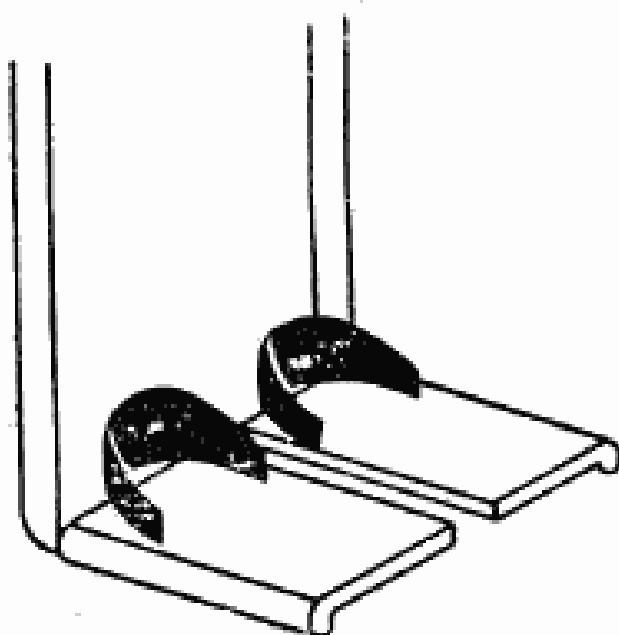

Черт. 44

2.2.5.14 предохранительный пояс (черт. 45)

fr ceinture de siège
en seat belt

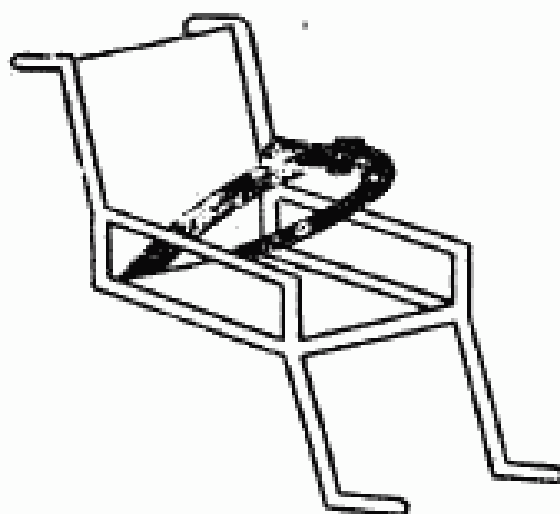

Черт. 45

2.2.5.15 приставной столик (черт. 46)

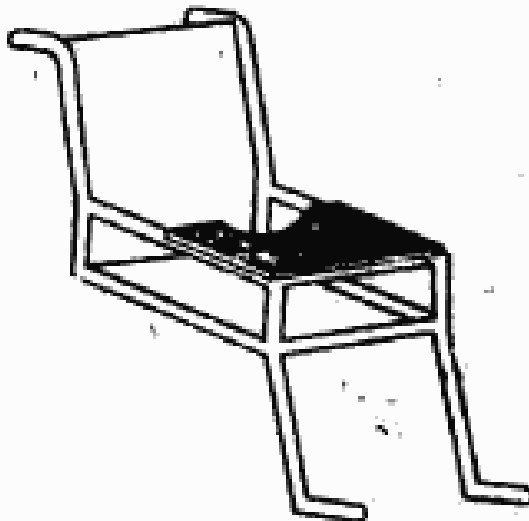
fr tablette
en table

Черт. 46

2.3 ходовая система кресла-коляски: Набор деталей и сборочных единиц кресла-коляски, необходимый для ее передвижения.

fr système de conduite
en driving system

Примечание. Ходовая система состоит из системы привода, системы управления и системы торможения.

2.3.1 система привода кресла-коляски: Набор деталей и сборочных единиц, необходимый для приведения кресла-коляски в движение.

fr système de propul-
sion
en propulsion system

Примечание. Система привода состоит из механизма управления, привода и ведущих колес.

2.3.1.1 механизм управления приводом кресла-коляски: Составная часть системы привода, предназначенная для сообщения на привод усилия, необходимого для начала движения кресла-коляски.

fr mécanisme de
commande
en propulsion control
gear

Примечание. Источником усилия может служить мускульная энергия пользователя, а также любая другая энергия, контролируемая пользователем или сочетание энергий.

2.3.1.2 основной привод кресла-коляски: Набор деталей и сборочных единиц кресла-коляски, предназначенный для передачи усилия на ведущие колеса.

fr transmission
en propulsion trans-
mission

Примечание. Основной привод может быть механическим, гидравлическим, пневматическим,

электрическим или комбинированным. В случае движения кресла-коляски без применения мускульной энергии пользователя, но при условии контролируемой его со стороны, последнего или при усилении мускульного усилия пользователя источник этой энергии должен рассматриваться как часть привода.

2.3.2 система управления кресла-коляски: Набор деталей и сборочных единиц кресла-коляски, необходимый для ее управления.

Примечание. Система управления состоит из механизма управления, привода управления и ведущих колес.

2.3.2.1 механизм управления движением кресла-коляски: Элемент системы управления, предназначенный для сообщения на привод усилия, необходимого для движения кресла-коляски и приводимый в действие пользователем.

2.3.2.2 привод управления кресла-коляски: Набор деталей и сборочных единиц кресла-коляски, предназначенный для сообщения усилия ведущим колесам кресла-коляски.

2.3.3 система торможения кресла-коляски: Набор деталей и сборочных единиц, необходимый для торможения кресла-коляски.

Примечание. Система торможения состоит из механизма управления торможением, привода торможения и колесного тормоза.

2.3.3.1 механизм управления торможением кресла-коляски: Часть системы торможения, которая управляется непосредственно пользователем с целью передачи на привод усилия, необходимого для торможения.

2.3.3.2 привод торможения кресла-коляски: Набор деталей, предназначенных для сообщения усилия на колесный тормоз посредством механизма управления.

2.3.3.3 колесный тормоз кресла-коляски: Набор деталей и сборочных единиц кресла-коляски, посредством которого производится ее торможение.

Примечание. Колесный тормоз может быть фрикционным (при соприкосновении деталей тормоза). Фрикционное усилие может иметь механический, гидравлический, электрический и комбинированный источники; электрическим, при сообщении усилия посредством электромагнитного

fr système de direction
en steering system

fr mécanisme de com-
mande
en steering control
gear

fr transmission
en steering transmi-
ssion

fr système de freinage
en braking system

fr mécanisme de com-
mande
en braking control gear

fr transmission
en braking transmission

fr frein de roue
en wheelbrake

воздействием на части кресла-коляски с подвижными элементами, наложенная одной из них на другую, однако без каких бы то ни было контактов

2.3.3.3.1 рабочий тормоз кресла-коляски: Система торможения, предназначенная для снижения скорости движения кресла-коляски или полной ее остановки

fr frein de service
en service brake

2.3.3.3.2 предохранительный тормоз кресла-коляски: Система торможения, предназначенная для удержания кресла-коляски в неподвижном состоянии с пользователем или без него на наклонной поверхности

fr frein de stationnement
en parking brake

2.4 Колеса

2.4.1 ведущее колесо кресла-коляски: Колесо, соединенное с системой привода, обеспечивающее возможность преобразования усилия в движение кресла-коляски

fr roue motrice
en driving wheel

2.4.2 управляющее колесо кресла-коляски: Колесо, соединенное с системой управления, взаимодействующее при контакте с поверхностью дороги (пола) придерживаться выбранного направления движения

fr roue directrice
en steering wheel

2.4.3 поворотное колесо кресла-коляски: Колесо, поворачивающееся при изменении направления движения, независимо от системы управления кресла-коляски

fr roue pivotante
en castor wheel

2.4.4 поддерживающее колесо кресла-коляски: Жестко закрепленное колесо, не предназначенное для содействия движению или направлению движения

fr roue de soutien
en supporting wheel

2.5 рама кресла-коляски: Узел, служащий для соединения и размещения составных частей кресла-коляски.

fr chassis
en frame

Примечание. Сиденье, спинка, рама и т. д. могут представлять собой единое целое или состоять из нескольких частей.

3. РАЗМЕРЫ КРЕСЛА-КОЛЯСКИ

3.1 размеры кресла-коляски: Обычно используются размеры кресла-колясок: ширина сиденья, высота сиденья, глубина сиденья, высота спинки, высота подлокотника, расстояние между подлокотниками, примерная ширина, примерная высота, примерная длина, примерная ширина в сложенном виде и примерная высота в сложенном виде.

fr dimensions
en dimensions

3.1.1 ширина сиденья (на уровне сиденья) (кресла-коляски) (черт. 47)

fr largeur du siège
en seat width

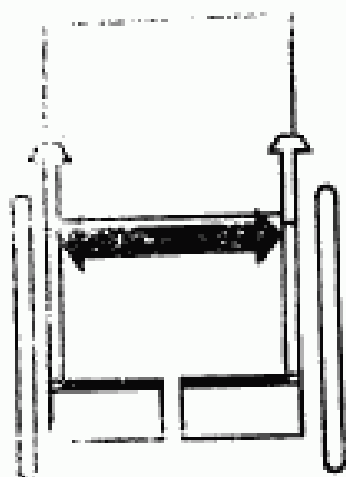

Черт. 47

3.1.2 высота сиденья (по поверхности) (кресла-коляски) (черт. 48)

fr hauteur du siège
en seat height

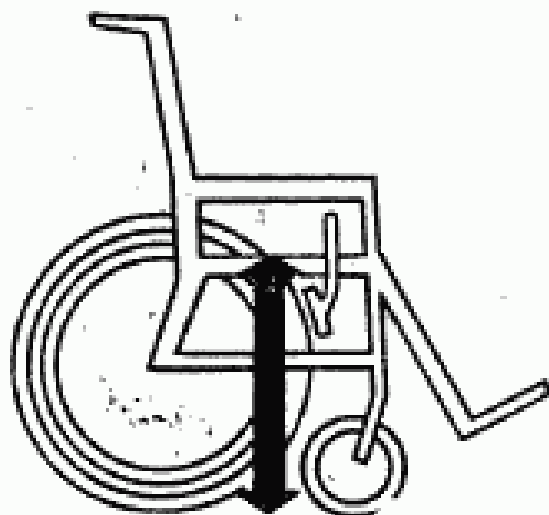

Черт. 48

3.1.3 глубина сиденья (с обивкой) (кресла-коляски) (черт. 49)

fr profondeur du siège
en seat depth

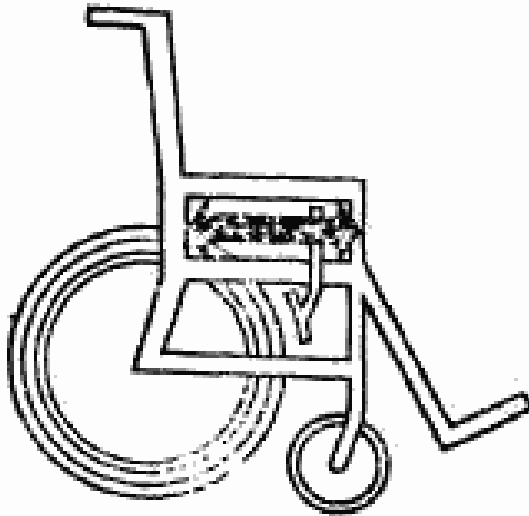

черт. 49

3.1.4 высота спинки (с обивкой) (кресла-коляски) (черт. 50)

fr hauteur du dossier
en backrest height

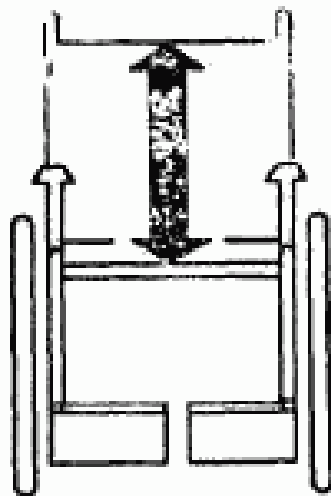

Черт. 50

3.1.5 высота подлокотника (черт. 51)

fr hauteur des accou-
doirs
en height of armrests

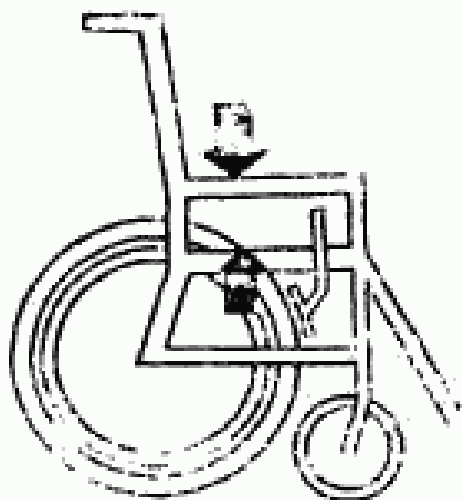

Черт. 51

3.1.6 расстояние между подлокотниками (черт. 52)

fr largeur entre accou-
doirs
en width between arm-
rests

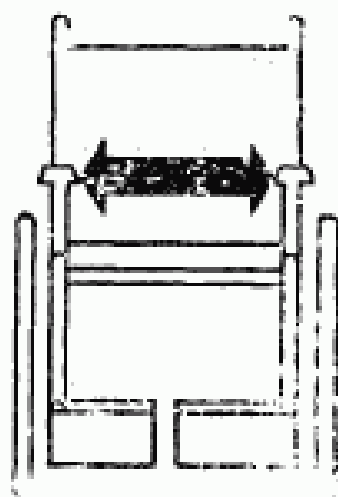

Черт. 52

3.1.7 габаритная ширина (кресла-коляски) (черт. 53)

fr largeur hors tout en overall width

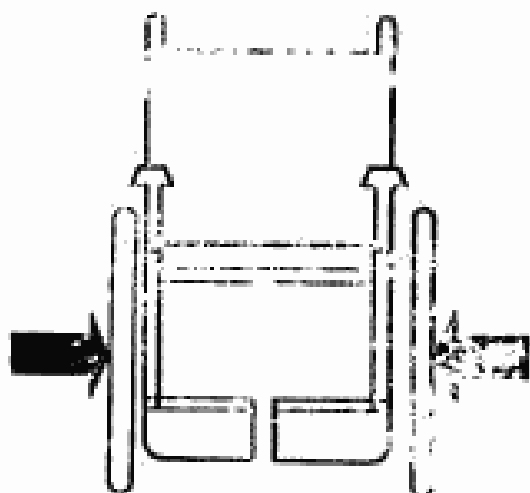

Черт. 53

3.1.8 габаритная высота (кресла-коляски) (черт. 54)

fr hauteur hors tout en overall height

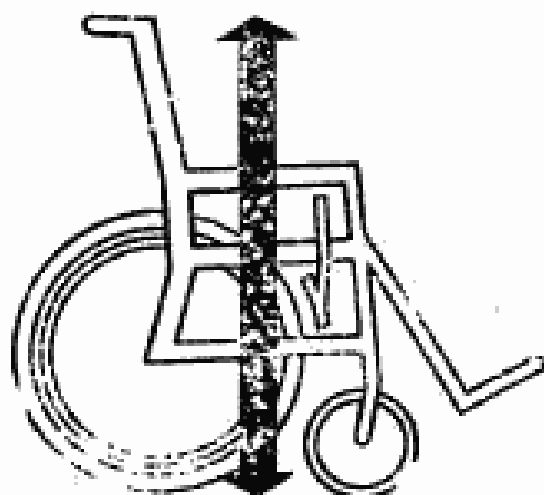

Черт. 54

3.1.9 габаритная длина (кресла-коляски) (черт. 55)

lr longueur hors tout en overall length

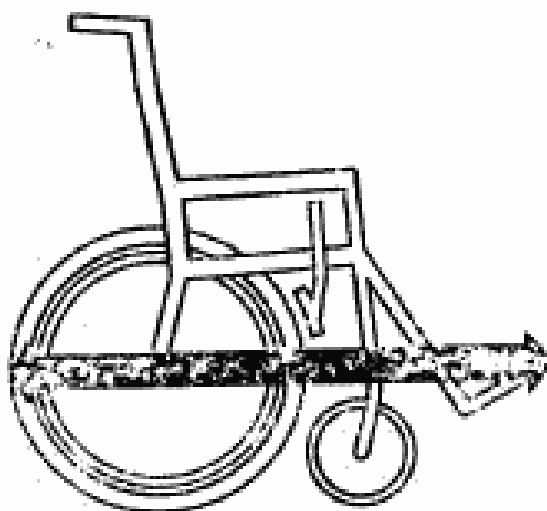

Черт. 55

3.1.10 габаритная ширина (кресла-коляски) в сложенном виде (черт. 56)

lr largeur hors tout en overall width folded

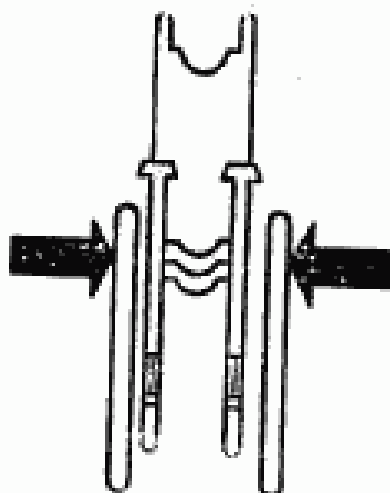

Черт. 56

3.1.11 габаритная высота (кресла-коляски) в сложенном виде (черт. 57)

fr hauteur hors tout du
fauteuil plié
en overall height folded

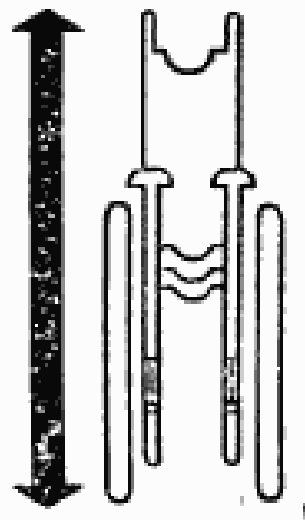

Черт. 57

АЛФАВИТНЫЙ УКАЗАТЕЛЬ ТЕРМИНОВ НА РУССКОМ ЯЗЫКЕ

Валик для сохранения зазора между ногами	2.2.5.8
Валик поясничный	2.2.5.7
Высота в сложенном виде габаритная	3.1.11
Высота габаритная	3.1.8
Высота кресла-коляски габаритная	3.1.8
Высота кресла-коляски в сложенном виде габаритная	3.1.11
Высота подлокотника	3.1.5
Высота сиденья	3.1.2
Высота сиденья кресла-коляски	3.1.2
Высота спинки	3.1.4
Высота спинки кресла-коляски	3.1.4
Глубина сиденья	3.1.3
Глубина сиденья кресла-коляски	3.1.3
Держатели для ног	2.2.5.12
Длина габаритная	3.1.9
Длина кресла-коляски габаритная	3.1.9
Задняя держатели	2.2.5.13
Колесо кресла-коляски ведущее	2.4.1
Колесо кресла-коляски поворотное	2.4.3
Колесо кресла-коляски поддерживающее	2.4.4
Колесо кресла-коляски управляющее	2.4.2
Кресло-коляска	1.1
Механизм управления движением кресла-коляски	2.3.2.1
Механизм управления приводом кресла-коляски	2.3.1.1
Механизм управления торможением кресла-коляски	2.3.3.1
Подголовник	2.2.5.2
Подлокотник	2.2.3
Подлокотник кресла-коляски	2.2.3
Подлокотники прашающиеся, короткие	2.2.3.5

Подлокотники вращающиеся, удлиненные	2.2.3.5
Подлокотники короткие зафиксированные	2.2.3.2
Подлокотники короткие подвижные	2.2.3.2
Подлокотники наклонные зафиксированные	2.2.3.3
Подлокотники наклонные подвижные	2.2.3.3
Подлокотники опускающиеся	2.2.3.4
Подлокотники откидывающиеся в стороны, короткие	2.2.3.7
Подлокотники откидывающиеся в стороны, удлиненные	2.2.3.7
Подлокотники откидывающиеся, короткие	2.2.3.6
Подлокотники откидывающиеся, удлиненные	2.2.3.6
Подлокотники, регулирующиеся по высоте, короткие	2.2.3.8
Подлокотники, регулирующиеся по высоте, удлиненные	2.2.3.8
Подлокотники удлиненные, зафиксированные	2.2.3.1
Подлокотники удлиненные, подвижные	2.2.3.1
Подножка	2.2.4
Подножка вращающаяся	2.2.4.2
Подножка, регулирующаяся по высоте	2.2.4.3
Подножка с откидной составной опорой стопы	2.2.4.7
Подножка с откидной сплошной опорой стопы	2.2.4.6
Подножка с регулируемой опорой стопы	2.2.4.5
Подножка с регулируемым углом наклона	2.2.4.4
Подножка съёмная	2.2.4.1
Подставка под ноги, регулируемая по глубине	2.2.5.11
Подставка под ноги составная	2.2.5.10
Подставка под ноги сплошная	2.2.5.9
Подушка на сиденье	2.2.5.5
Подушка на спинку	2.2.5.6
Пояс предохранительный	2.2.5.14
Привод кресла-коляски основной	2.3.1.2
Привод торможения кресла-коляски	2.3.3.2
Привод управления кресла-коляски	2.3.2.2
Приспособления для кресел-колясок	2.2.5
Размеры кресла-коляски	3.1
Рама кресла-коляски	2.5
Расстояние между подлокотниками	3.1.6
Сиденье	2.2.1
Сиденье для больного кокситом	2.2.1.4
Сиденье кресла-коляски	2.2.1
Сиденье кресла-коляски пружинное	2.2.1.6
Сиденье кресла-коляски, регулируемое по высоте и по горизонтالي	2.2.1.2
Сиденье кресла-коляски с гигиеническим отверстием	2.2.1.7
Сиденье кресла-коляски складное	2.2.1.5
Сиденье кресла-коляски с регулируемым углом наклона	2.2.1.3
Сиденье кресла-коляски съёмное	2.2.1.1
Сиденье пружинное	2.2.1.6
Сиденье регулируемое по высоте и по горизонтали	2.2.1.2
Сиденье с гигиеническим отверстием	2.2.1.7
Сиденье складное	2.2.1.5
Сиденье с регулируемым углом наклона	2.2.1.3
Сиденье съёмное	2.2.1.1
Система кресла-коляски ходовая	2.3
Система опоры тела	2.1.1
Система опоры тела вращающаяся	2.1.1.4
Система опоры тела, регулируемая по высоте	2.1.1.2

Система опоры тела, регулируемая по горизонтали	2.1.1.3
Система опоры тела с регулируемым углом наклона	2.1.1.1
Система привода кресла-коляски	2.3.1
Система торможения кресла-коляски	2.3.3
Система управления кресла-коляски	2.3.2
Спинка	2.2.2
Спинка кресла-коляски	2.2.2
Спинка кресла-коляски откидная	2.2.2.4
Спинка кресла-коляски, регулируемая по высоте и по горизонтали	2.2.2.1
Спинка кресла-коляски с регулируемым углом наклона	2.2.2.3
Спинка кресла-коляски съемная	2.2.2.1
Спинка откидная	2.2.2.4
Спинка, регулируемая по высоте и по горизонтали	2.2.2.2
Спинка с регулируемым углом наклона	2.2.2.3
Спинка съемная	2.2.2.1
Столик приставной	2.2.5.15
Тормоз кресла-коляски колесный	2.3.3.3
Тормоз кресла-коляски предохранительный	2.3.3.3.2
Тормоз кресла-коляски рабочий	2.3.3.3.1
Ширина в сложенном виде габаритная	3.1.10
Ширина габаритная	3.1.7
Ширина кресла-коляски в сложенном виде габаритная	3.1.10
Ширина кресла-коляски габаритная	3.1.7
Ширина сиденья	3.1.1
Ширина сиденья кресла-коляски	3.1.1
Удлинитель спинки	2.2.5.1
Упоры боковые для головы	2.2.5.3
Упоры боковые для тела	2.2.5.4

АЛФАВИТНЫЙ УКАЗАТЕЛЬ ТЕРМИНОВ НА АНГЛИЙСКОМ ЯЗЫКЕ

Accessories	2.2.5
Adjustable seat vertically or horizontally	2.2.1.2
Adjustable backrest, vertically or horizontally	2.2.2.2
Armrest	2.2.3
Armrest that can be lowered	2.2.3.4
Backrest	2.2.2
Backrest with adjustable angle	2.2.2.3
Backrest extension	2.2.5.1
Backrest cushion	2.2.5.6
Backrest height	3.1.4
Body support system	2.1.1
Body support system with adjustable angle	2.1.1.1
Body support system that is vertically adjustable	2.1.1.2
Body support system that is horizontally adjustable	2.1.1.3
Body side support	2.2.5.4
Braking system	2.3.3
Braking control gear	2.3.3.1
Braking transmission	2.3.3.2
Calf support adjustable in depth	2.2.5.11
Castor wheel	2.4.3
Desk armrest, fixed or detachable	2.2.3.2

Detachable leg support	2.2.4.1
Detachable seat	2.2.1.1
Detachable backrest	2.2.2.1
Divided coxist seat	2.2.1.4
Divided calf support	2.2.5.10
Dimensions	3.1
Driving system	2.3
Driving wheel	2.4.1
Folding backrest	2.2.2.4
Folding seat	2.2.1.5
Folding whole footrest	2.2.4.6
Folding divided footrest	2.2.4.7
Frame	2.5
Full length armrest, fixed on detachable	2.2.3.7
Headrest	2.2.5.2
Head side supports	2.2.5.3
Hee support	2.2.5.13
Height of armrests	3.1.5
Inclined armrest, fixed on detachable	2.2.3.3
Leg support	2.2.4
Leg support with adjustable length	2.2.4.3
Leg support with adjustable angle	2.2.4.4
Leg support with adjustable footrest	2.2.4.5
Leg dividing support	2.2.5.6
Lifting armrest, full length on desk	2.2.3.6
Lumber support	2.2.5.7
Overall width	3.1.7
Overall height	3.1.8
Overall length	3.1.9
Overall width folded	3.1.10
Overall height folded	3.1.11
Parking brake	2.3.3.3.2
Pivoted leg support	2.2.4.2
Propulsion control gear	2.3.1.1
Propulsion system	2.3.1
Propulsion transmission	2.3.1.2
Pivoted body support system	2.1.1.4
Pivoting armrest, full length on desk	2.2.3.5
Seat width	3.1.1
Seat height	3.1.2
Seat depth	3.1.3
Seat cushion	2.2.5.5
Seat belt	2.2.5.14
Seat with adjustable angle	2.2.1.3
Service brake	2.3.3.3.1
Side-folding armrest full length on desk	2.2.3.7
Steering system	2.3.2
Steering control gear	2.3.2.1
Steering transmission	2.3.2.2
Steering wheel	2.4.2
Spring seat	2.2.1.6
Supporting wheel	2.4.4
Table	2.2.5.15
Toilet seat	2.2.1.7
Toe strap	2.2.5.12

Vertically adjustable armrest, full length on desk	2.2.3.8
Wheelbrake	2.3.3.3
Wheelchair	1.1
Whole calf support	2.2.5.9
Width between armrests	3.1.6

АЛФАВИТНЫЙ УКАЗАТЕЛЬ ТЕРМИНОВ НА ФРАНЦУЗСКОМ ЯЗЫКЕ

Accessoires	2.2.5
Accoudoir	2.2.3
Accoudoir abaissable	2.2.3.4
Accoudoir court, fixe ou amovible	2.2.3.2
Accoudoir incliné, fixe ou amovible	2.2.3.3
Accoudoir long, fixe ou amovible	2.2.3.1
Accoudoir pivotant, long ou court	2.2.3.5
Accoudoir rabattable sur le côté, long ou court	2.2.3.7
Accoudoir réglable verticalement, long ou court	2.2.3.8
Accoudoir relevable, long ou court	2.2.3.6
Appui-tête	2.2.5.2
Appui-tête latéral	2.2.5.3
Attache-pied	2.2.5.12
Chassis	2.5
Ceinture de siège	2.2.5.14
Coussin de siège	2.2.5.5
Coussin du dossier	2.2.5.6
Dimensions	3.1
Dossier	2.2.2
Dossier amovible	2.2.2.1
Dossier inclinable	2.2.2.3
Dossier rabattable	2.2.2.4
Dossier réglable horizontalement ou verticalement	2.2.2.2
Fauteuil roulant	1.1
Frein de roue	2.3.3.3
Frein de service	2.3.3.3.1
Frein de stationnement	2.3.3.3.2
Hauteur de accoudoirs	3.1.5
Hauteur du dossier	3.1.4
Hauteur de siège	3.1.2
Hauteur hors tout	3.1.8
Hauteur hors tout du fauteuil plié	3.1.11
Largeur de siège	3.1.1
Largeur entre accoudoirs	3.1.6
Largeur hors tout	3.1.7
Largeur hors tout fauteuil plié	3.1.10
Longueur hors tout	3.1.9
Mécanisme de commande	2.3.1, 2.3.2.1 2.3.3.1
Profondeur du siège	3.1.3
Rallonge de dossier	2.2.5.1
Repose-jambes avec repose-pieds réglable	2.2.4.5
Repose-pieds	2.2.4
Repose-pieds amovible	2.2.4.1

Repose-pieds en deux parties	2.2.1.7
Repose-pieds en une seule partie; rabattable	2.2.1.6
Repose-pieds inclinable	2.2.1.1
Repose-pieds pivotant	2.2.1.2
Repose-pieds réglable en longueur	2.2.1.3
Roue de soutien	2.1.1
Roue directrice	2.1.2
Roue motrice	2.1.1
Roue pivotante	2.1.1
Siège amovible	2.2.1.1
Siège à ressort	2.2.1.6
Siège de toilette	2.2.1.7
Siège inclinable (peut aussi être réglable horizontalement ou verticalement)	2.2.1.3
Siège pour coxalgie	2.2.1.4
Siège pliant	2.2.1.5
Siège réglable, verticalement ou horizontalement	2.2.1.2
Soutien de mollets, en une partie	2.2.5.9
Soutien de mollets réglable en profondeur	2.2.5.11
Soutien lombaire	2.2.5.7
Support d'écartement des jambes	2.2.5.8
Support latéral de corps	2.2.5.4
Système de conduite	2.3
Système de direction	2.3.2
Système de freinage	2.3.3
Système de propulsion	2.3.1
Système de soutien du corps	2.1.1
Système de soutien du corps inclinable	2.1.1.1
Système de soutien du corps réglable horizontalement	2.1.1.3
Système de soutien du corps réglable verticalement	2.1.1.2
Système de soutien du corps	2.1.1
Tablette	2.2.5.15
Talonnière	2.2.5.13
Transmission	2.3.1.2
	2.3.2.2
	2.3.3.2

ПРИЛОЖЕНИЕ А
Справочное

ВИДЫ КРЕСЕЛ-КОЛЯСОК

- 1 **компактное кресло-коляска:** Кресло-коляска, предназначенное для использования в помещениях.
- 2 **прогулочное кресло-коляска:** Кресло-коляска, предназначенное для передвижения по помещениям, в том числе на пандусах с твердым покрытием и природных ландшафтах.
- 3 **универсальное кресло-коляска:** Кресло-коляска, предназначенное для использования в помещениях и вне помещений.

- 4 дорожное кресло-коляска: Кресло-коляска, предназначенное для передвижения по улицам и дорогам с твердым покрытием с уклоном не более 10 %.
- 5 спортивное кресло-коляска: Кресло-коляска, предназначенное для занятия спортом.
- Примечание. Спортивные кресла-коляски могут использоваться для игры в теннис, баскетбол и для фигурного вождения.
- 6 гоночное кресло-коляска: Спортивное кресло-коляска для коротких и (или) длинных дистанций.

ПРИЛОЖЕНИЕ Б Справочное

ВИДЫ КРЕСЕЛ-КОЛЯСОК ПО ТИПАМ ПРИВОДА

- 1 кресло-коляска с ручным (пожым) приводом: Кресло-коляска, приводимое в движение мускульной силой пользователя.
- 2 кресло-коляска с электроприводом: Кресло-коляска, приводимое в движение электроприводом.
- 3 кресло-коляска со смешанным приводом: Кресло-коляска, приводимое в движение как мускульной силой пользователя, так и электроприводом.

ПРИЛОЖЕНИЕ В Справочное

ВИДЫ КРЕСЕЛ-КОЛЯСОК ПО СПОСОБАМ К СКЛАДЫВАНИЮ

- 1 нескладные кресло-коляска: Кресло-коляска, габаритные размеры которого не могут быть уменьшены без демонтажа каких-либо деталей или сборочных единиц.
- 2 складные кресло-коляска: Кресло-коляска, габаритные размеры которого могут быть уменьшены в одном или более направлениях без демонтажа каких-либо деталей или сборочных единиц.
 - 2.1 складное катаемое кресло-коляска: Складное кресло-коляска, сохраняющее свою способность к перекатыванию на колесах в сложенном состоянии.
 - 2.2 складное некатаемое кресло-коляска: Складное кресло-коляска, которое теряет способность к перекатыванию на колесах в сложенном состоянии.
- 3 разборные кресло-коляска: Кресло-коляска, габаритные размеры которого могут быть уменьшены разъединением на составные части без применения каких-либо инструментов.
 - 3.1 разборное катаемое кресло-коляска: Разборное кресло-коляска, сохраняющее свою способность к перекатыванию на колесах в сложенном состоянии.
 - 3.2 разборное некатаемое кресло-коляска: Разборное кресло-коляска, теряющее способность к перекатыванию на колесах в сложенном состоянии.

ИНФОРМАЦИОННЫЕ ДАННЫЕ

1. РАЗРАБОТАН И ВНЕСЕН Министерством общего машиностроения СССР

РАЗРАБОТЧИКИ:

О. Д. Соколов, А. О. Мутафян, Г. А. Афанасьев

2. УТВЕРЖДЕН И ВВЕДЕН В ДЕЙСТВИЕ Постановлением Комитета Российской Федерации по стандартизации, метрологии и сертификации от 11.03.94 № 56

Настоящий стандарт содержит полный аутентичный текст международного стандарта ИСО 6440—85 «Колесные кресла. Номенклатура, термины и определения» с дополнительными требованиями, отражающими потребности народного хозяйства, приведенными в приложениях А, Б и В.

3. ВВЕДЕН ВПЕРВЫЕ

Редактор Р. Г. Говердовская
Технический редактор О. Н. Никитина
Корректор Т. А. Васильева

Славо в наб. 11.04.94. Подп. в печ. 08.04.94. Усл. п. л. 2,56. Усл. кр.-отт. 2,56.
Уч.-изд. л. 2,10. Тир. 203 экз. С 1396.

Орден «Знак Почета» Издательство стандартов, 107076, Москва, Колодецкий пер., 11.
Калужская типография стандартов, ул. Московская, 256. Зав. 824