МЕЖГОСУДАРСТВЕННЫЙ СОВЕТ ПО СТАНДАРТИЗАЦИИ, МЕТРОЛОГИИ И СЕРТИФИКАЦИИ
(МГС)
INTERSTATE COUNCIL FOR STANDARDIZATION, METROLOGY AND CERTIFICATION
(ISC)

МЕЖГОСУДАРСТВЕННЫЙ
СТАНДАРТ

ГОСТ
IEC 60825-2—
2013

Безопасность лазерной аппаратуры

Часть 2

**БЕЗОПАСНОСТЬ ВОЛОКОННО-ОПТИЧЕСКИХ
СИСТЕМ СВЯЗИ**

(IEC 60825-2:2007, IDT)

Издание официальное



Москва
Стандартинформ
2014

Предисловие

Цели, основные принципы и основной порядок проведения работ по межгосударственной стандартизации установлены ГОСТ 1.0—92 «Межгосударственная система стандартизации. Основные положения» и ГОСТ 1.2—2009 «Межгосударственная система стандартизации. Стандарты межгосударственные, правила и рекомендации по межгосударственной стандартизации. Правила разработки, принятия, применения, обновления и отмены»

Сведения о стандарте

1 ПОДГОТОВЛЕН Автономной некоммерческой организацией Научно-техническим центром сертификации электрооборудования «ИСЭП» (АНО НТЦСЭ «ИСЭП»)

2 ВНЕСЕН Федеральным агентством по техническому регулированию и метрологии (Росстандарт)

3 ПРИНЯТ Межгосударственным советом по стандартизации, метрологии и сертификации (протокол от 7 июня 2013 г. № 43)

За принятие проголосовали:

Краткое наименование страны по МК (ИСО 3166) 004—97	Код страны по МК (ИСО 3166) 004—97	Сокращенное наименование национального органа по стандартизации
Армения	AM	Минэкономики Республики Армения
Казахстан	KZ	Госстандарт Республики Казахстан
Киргизия	KG	Кыргызстандарт
Россия	RU	Росстандарт
Таджикистан	TJ	Таджикстандарт
Узбекистан	UZ	Узстандарт

4 Приказом Федерального агентства по техническому регулированию и метрологии от 8 ноября 2013 г. № 1495-ст межгосударственный стандарт ГОСТ IEC 60825-2—2013 введен в действие в качестве национального стандарта Российской Федерации с 1 июля 2014 г.

5 Настоящий стандарт идентичен международному стандарту IEC 60825-2:2007 Safety of laser products. Part 2: Safety of optical fibre communication systems (OFCS) (Безопасность лазерной аппаратуры. Часть 2. Безопасность волоконно-оптических систем связи).

Степень соответствия — идентичная (IDT).

Сведения о соответствии межгосударственных стандартов ссылочным международным стандартам приведены в дополнительном приложении ДА.

Стандарт подготовлен на основе применения ГОСТ Р МЭК 60825-2—2009

6 ВВЕДЕН ВПЕРВЫЕ

Информация об изменениях к настоящему стандарту публикуется в ежегодном информационном указателе «Национальные стандарты», а текст изменений и поправок — в ежемесячном информационном указателе «Национальные стандарты». В случае пересмотра (замены) или отмены настоящего стандарта соответствующее уведомление будет опубликовано в ежемесячном информационном указателе «Национальные стандарты». Соответствующая информация, уведомление и тексты размещаются также в информационной системе общего пользования — на официальном сайте Федерального агентства по техническому регулированию и метрологии в сети Интернет

© Стандартиформ, 2014

В Российской Федерации настоящий стандарт не может быть полностью или частично воспроизведен, тиражирован и распространен в качестве официального издания без разрешения Федерального агентства по техническому регулированию и метрологии

III

Содержание

1 Область применения	1
2 Нормативные ссылки.....	2
3 Термины и определения	2
4 Требования к техническим характеристикам	4
4.1 Общие требования	4
4.2 Защитный кожух ВОСС	4
4.3 Оптоволоконные кабели	5
4.4 Кабельные соединители	5
4.5 Автоматическое понижение мощности и импульсы перезапуска	5
4.6 Нанесение надписей или маркировок.....	6
4.7 Организационные требования.....	10
4.8 Оценка уровня опасности	11
4.9 Требования к уровню опасности по типу размещения	12
Приложение А (справочное) Обоснование	13
Приложение В (справочное) Сводные требования к размещению ВОСС	14
Приложение С (справочное) Методы анализа опасности/ безопасности	15
Приложение D (справочное) Практические замечания, применяемые для безопасной эксплуатации ВОСС	16
Приложение E (справочное) Руководство по сервисному и техническому обслуживанию	35
Приложение F (справочное) Классификация понятия «Уровень опасности»	37
Приложение ДА (справочное) Сведения о соответствии межгосударственных стандартов ссылочным международным стандартам (международным документам)	39
Библиография	40

Общие положения

Международная электротехническая комиссия (МЭК) является организацией по стандартизации, объединяющей все национальные электротехнические комитеты (национальные комитеты МЭК). Целью МЭК является содействие международной кооперации по всем вопросам, касающимся стандартизации в электротехнической и электронной областях. В результате этой, а также других видов деятельности МЭК издает международные стандарты. Их подготовка возложена на технические комитеты. Каждый национальный комитет МЭК принимает участие в подготовительной работе. Международные правительственные и неправительственные организации, поддерживающие связи с МЭК, также участвуют в такой подготовке. МЭК сотрудничает с Международной организацией по стандартизации (ИСО) в соответствии с условиями, определенными соглашением между этими двумя организациями.

Официальные решения или соглашения МЭК по техническим вопросам выражают международный консенсус мнений по соответствующим вопросам, так как каждый технический комитет имеет представителей от всех заинтересованных национальных комитетов.

Подготовленные документы имеют форму рекомендаций для международного применения и публикуются в виде стандартов, технических отчетов или руководств и принимаются национальными комитетами.

Для обеспечения международной унификации национальные комитеты МЭК принимают международные стандарты МЭК для максимально возможного их использования в национальных и региональных стандартах. Любое расхождение между стандартом МЭК и соответствующим национальным или региональным стандартом должно быть четко указано в последнем.

МЭК не принимает никаких знаков одобрения и не берет на себя ответственность за любую аппаратуру, по которой имеется заявление о ее соответствии одному из стандартов IEC.

Все пользователи должны быть уверены, что они имеют последнее издание этой публикации.

Не должна быть закреплена ответственность МЭК или ее директоров, сотрудников, служащих или агентов, включая экспертов и членов технических комитетов и национальных комитетов МЭК, за персональный ущерб, нарушение свойств или другие нарушения любой природы, которые могут быть прямыми или косвенными, за стоимость (включая легальные платежи) и затраты на приобретение публикации, которая используется при пользовании этой публикацией МЭК, или ее разделов, или любой другой публикацией МЭК.

Обращается внимание на справочный оттенок приводимых приложений этой публикации. Использование справочных публикаций помогает при затруднениях правильного применения этой публикации.

Обращается внимание на вероятность того, что некоторые элементы этой публикации МЭК могут быть предметом патентного права. МЭК не несет ответственность за идентификацию одного или всех патентных прав.

Международный стандарт IEC 60825-2 подготовлен техническим комитетом ТК 76 «Безопасность оптического излучения и лазерная аппаратура».

Настоящее третье издание стандарта отменяет и заменяет второе издание, опубликованное в 2000 г. Это издание вызвано необходимостью внесения технических изменений в номенклатуре опасных уровней, используемых в настоящем документе в соответствии с ревизией системы классификации, проведенной в IEC 60825-1. Кроме того, текст стандарта основательно переработан.

Объединенная версия IEC 60825-2 основана на третьем издании (2004 г.) [документы 76/288/FDIS и 76/293/RVD] и его изменении 1 (2006 г.) [документы 76/346/FDIS и 76/353/RVD].

Настоящее издание обозначается 3.1.

Безопасность лазерной аппаратуры**Часть 2****БЕЗОПАСНОСТЬ ВОЛОКОННО-ОПТИЧЕСКИХ СИСТЕМ СВЯЗИ**

Safety of laser products. Part 2. Safety of optical fibre communication systems

Дата введения — 2014—07—01

1 Область применения

Настоящий стандарт устанавливает требования и является руководством по безопасной эксплуатации и техническому обслуживанию волоконно-оптических систем связи (ВОСС). В этих системах оптическая мощность может быть доступна вне замкнутого пространства передающего оборудования или на большом расстоянии от оптического источника.

Настоящий стандарт требует оценки уровней опасности в доступных зонах как соответствие классификации IEC 60825-1. Это относится ко всему комплексу ВОСС, включая ее компоненты и узлы, генерирующие или усиливающие оптическое излучение. Отдельные компоненты и узлы, которые реализуются поставщиками для встраивания в комплекты ВОСС, не относятся к настоящему стандарту, так как ему должен соответствовать полный комплект ВОСС.

Примечание — Изготовители таких компонентов и узлов могут использовать настоящий стандарт по своему желанию или в соответствии с контрактом.

Настоящий стандарт не относится к оптоволоконным системам, разработанным для передачи оптической мощности при обработке материалов или лечении.

В дополнение к опасным факторам, относящимся к лазерному излучению, ВОСС могут быть причиной других опасностей, таких как огонь.

Настоящий стандарт не относится к проблемам безопасности, связанным с взрывом или огнем для ВОСС, расположенных во взрывоопасной атмосфере.

В настоящем стандарте понятие «лазер» включает в себя «светоизлучающие диоды (СИД)» и «оптические усилители».

Целью настоящего стандарта является:

- защита людей от оптического излучения от ВОСС;
- установление требований к изготовителям, монтажным организациям, организациям сервисного обслуживания и эксплуатирующим организациям для разработки процедур и предоставления информации для принятия надлежащих мер предосторожности;
- гарантия адекватности предупреждений, предоставленных людям, относительно потенциальных опасностей, связанных с ВОСС, с помощью символов, надписей и инструкций.

В приложении А дано более детальное объяснение настоящего стандарта.

Безопасность ВОСС в существенной степени зависит от особенностей оборудования, формирующего передающую систему. В зависимости от особенностей оборудования это может быть необходимо для отметок по безопасности и соответствующей информации относительно аппаратуры или включение его в инструкции для пользователей.

Где требуется, из-за уровня потенциальной опасности, ответственность за безопасное размещение и использование этих систем возлагается на монтажную организацию или конечного пользователя/

эксплуатирующую организацию, или на всех. Настоящий стандарт возлагает ответственность за строгое соблюдение инструкций по безопасности во время установки и при сервисном обслуживании на монтажную и сервисную организации соответственно, а за эксплуатацию и техническое обслуживание на конечного пользователя или эксплуатирующую организацию. Пользователь настоящего стандарта может соответствовать одной или более вышеупомянутых категорий, т.е. изготовитель, монтажная организация, конечный пользователь/эксплуатирующая организация.

2 Нормативные ссылки

Для применения настоящего стандарта необходим следующий ссылочный документ. Для датированной ссылки применяют только указанное издание ссылочного документа:

IEC 60825 -1: 1993 Safety of laser products — Part 1: Equipment classification, requirements and user's guide [Amendments 1 (1997) Amendments 2 (2001)]

(Безопасность лазерной аппаратуры. Часть 1. Классификация оборудования, требования и руководство пользователя)

3 Термины и определения

В настоящем стандарте применены следующие термины с соответствующими определениями

3.1 доступная зона (помещение) (accessible location): Любая часть или зона (помещение) в пределах ВОСС, в которую при обоснованно прогнозируемых событиях возможен доступ человека к лазерному излучению без использования инструмента.

3.2 автоматическое понижение мощности (АПМ) [automatic power reduction (APR)]: Свойство передающего устройства ВОСС, позволяющее уменьшать мощность до определенного уровня за определенное время, когда в результате происшествия возможна экспозиция человека лазерным излучением, например при разрыве кабеля оптоволоконного.

Примечание — Термин «автоматическое понижение мощности» (АПМ), используемый в настоящем стандарте, включает в себя следующие термины, использованные в рекомендациях Международного Телекоммуникационного Союза (ITU): автоматическое отключение лазера; автоматическое понижение мощности; автоматическое выключение мощности.

3.3 конечный пользователь (end-user): Человек или организация, использующие ВОСС в соответствии с ее конструкцией.

Примечания

1 Конечный пользователь не может управлять генерируемой и передаваемой внутри системы мощностью.

2 Если человек или организация используют ВОСС для связи не в соответствии с заявленной изготовителем, то этот человек/организация несет ответственность как монтажная организация или изготовитель.

3.4 уровень опасности (hazard level): Потенциальная опасность в любом доступном месте в пределах ВОСС. Уровень опасности основан на уровне оптического излучения, которое может стать доступным при обоснованно прогнозируемом событии, например при разрыве кабеля оптоволоконного. Уровень опасности связан с классификацией лазеров в IEC 60825-1.

3.5 уровень опасности 1 (hazard level 1): Уровень опасности 1 относится к любой доступной зоне в пределах ВОСС, в которой при обоснованно прогнозируемых событиях не будет доступа человека к лазерному излучению, превышающему пределы доступной эмиссии для класса 1 при применяемых длинах волн и длительности эмиссии.

3.6 уровень опасности 1М (hazard level 1M): Уровень опасности 1М относится к любой доступной зоне в пределах ВОСС, в которой при обоснованно прогнозируемом событии не будет доступа человека к лазерному излучению, превышающему пределы доступной эмиссии для класса 1 при применяемых длинах волн и длительности эмиссии, вследствие этого уровень излучения измеряют в соответствии с условиями для лазеров класса 1М (IEC 60825-1).

Примечание — Если применяемый предел уровня опасности 1М больше предела для уровня 2 или 3R и меньше предела для уровня 3В, применяют уровень опасности 1М.

3.7 уровень опасности 2 (hazard level 2): Уровень опасности 2 относится к любой доступной зоне в пределах ВОСС, в которой при обоснованно прогнозируемом событии не будет доступа человеку к

лазерному излучению, превышающему пределы доступной эмиссии для класса 2 при применяемых длинах волн и длительности эмиссии.

Примечание — Если применяемый предел уровня опасности 1M больше предела для уровня 2 и меньше предела для уровня 3B, применяют уровень опасности 1M.

3.8 уровень опасности 2M (hazard level 2M): Уровень опасности 2M относится к любой доступной зоне в пределах ВОСС, в которых при обоснованно прогнозируемом событии не будет доступа человека к лазерному излучению, превышающему пределы доступной эмиссии для класса 2 при применяемых длинах волн и длительности эмиссии, вследствие этого уровень излучения измеряют в соответствии с условиями для лазеров класса 2M (IEC 60825-1).

Примечание — Если применяемый предел уровня опасности 2M больше предела для уровня 3R и меньше предела для уровня 3B, применяют уровень опасности 2M.

3.9 уровень опасности 3R (hazard level 3R): Уровень опасности 3R относится к любой доступной зоне в пределах ВОСС, в которой при обоснованно прогнозируемом событии не будет доступа человека к лазерному излучению, превышающему пределы доступной эмиссии для класса 3R при применяемых длинах волн и длительности эмиссии.

Примечание — Если применяемый предел уровня опасности 1M или 2M больше предела для уровня 3R и меньше предела для уровня 3B, применяют уровень опасности 2M.

3.10 уровень опасности 3B (hazard level 3B): Уровень опасности 3B относится к любой доступной зоне в пределах ВОСС, в которой при обоснованно прогнозируемом событии не будет доступа человека к лазерному излучению, превышающему пределы доступной эмиссии для класса 3B при применяемых длинах волн и длительности эмиссии.

3.11 уровень опасности 4 (hazard level 4): Уровень опасности 4 относится к любой доступной зоне в пределах ВОСС, в которой при обоснованно прогнозируемом событии не будет доступа человека к лазерному излучению, превышающему пределы доступной эмиссии для класса 3B при применяемых длинах волн и длительности эмиссии.

Примечание — Настоящий стандарт применяют для эксплуатации и технического обслуживания ВОСС. Для достижения требуемого уровня безопасности людей, которые могут контактировать с передаваемым оптическим пучком, уровень опасности 4 настоящим стандартом запрещен. Допускается использовать системы защиты, такие как АПМ, для достижения требуемого уровня опасности, когда мощность передается в нормальном эксплуатационном режиме (например, в оптоволокне исключается возможность неисправности), который разрешен для данного типа размещения. Например, для доступной части ВОСС допускается уровень опасности 1, даже если передаваемая мощность в оптоволокне при нормальном эксплуатационном режиме соответствует классу 4.

3.12 монтажная организация (installation organization): Организация или частное лицо, ответственные за монтаж ВОСС.

3.13 помещение с контролируемым доступом; контролируемое помещение (location with controlled access; controlled location): Доступное помещение, в котором осуществляется технический или административный контроль, исключающий доступ посторонних лиц, кроме уполномоченного персонала, прошедшего обучение лазерной безопасности.

Примечание — Например, см. D.2.1, перечисление a).

3.14 помещение (зона) с ограниченным доступом; ограниченное помещение (зона) (location with restricted access; restricted location): Помещение (зона) обычно недоступное для посторонних лиц посредством мер административного или технического контроля, но доступное для персонала, в том числе не имеющего подготовки по лазерной безопасности.

Примечание — Например, см. D.2.1, перечисление b).

3.15 помещение (зона) с неограниченным доступом; неограниченное помещение (зона) (location with unrestricted access; unrestricted location): Доступное помещение (зона), куда разрешен доступ для всех лиц без ограничения.

Примечание — Например, см. D.2.1, перечисление b).

3.16 изготовитель (manufacturer): Организация или частное лицо, которые конструируют или изготавливают оптические устройства или различные компоненты для сборки или модификации ВОСС.

3.17 эксплуатирующая организация (operating organization): Организация или частное лицо, ответственные за эксплуатацию ВОСС

3.18 волоконно-оптическая система связи (ВОСС) (optical fibre communication system (OFCS)): Устройство полного цикла, спроектированное для генерирования, передачи и приема оптического излучения, производимого лазером, светоизлучающим диодом (далее — СИД) или оптическим усилителем, которое проходит в оптоволокне с целью передачи информации и/или контроля.

3.19 обоснованно прогнозируемое событие (reasonably foreseeable event): Событие, возникновение которого при данных обстоятельствах может быть предсказано объективно безошибочно и вероятность возникновения или частота которого невысока или очень низка.

Примечание — Примерами обоснованно прогнозируемых событий могут быть следующие: разрыв кабеля оптоволокна, разъединение оптического соединителя, ошибка оператора или невнимательность к безопасности при работе.

Необдуманное использование оборудования или использование его с несоответствующими целями не рассматривается как обоснованно прогнозируемое событие.

3.20 организация сервисного обслуживания (service organization): Организация или частное лицо, ответственное за обслуживание ВОСС.

3.21 компонент системы (subassembly): Любая часть устройства, узел, элемент сети или модуль ВОСС, которые содержат оптический излучатель или оптический усилитель.

4 Требования к техническим характеристикам

4.1 Общие требования

Данный раздел определяет ограничения, которые должны быть установлены для ВОСС и для типов помещений, в которых ВОСС могут функционировать, в соответствии с опасностью от оптического излучения, возможной в результате обоснованно прогнозируемого события. При любом изменении в ВОСС организация, ответственная за это изменение, должна определить изменение уровня опасности. Если уровень опасности изменился, организация, ответственная за это(эти) изменение(я), должна повторно нанести надписи во всех доступных помещениях, чтобы гарантировать соответствие настоящему стандарту.

Каждое доступное помещение в пределах ВОСС оценивают отдельно по уровню опасности. В местах с большим числом коммуникаций уровень опасности выбирают самым высоким из уровней, определенных для каждой из систем. На основании определенного уровня опасности принимают надлежащие меры, гарантирующие соответствие настоящему стандарту. Эти меры могут предусматривать ограничение доступа в помещение, изменение характеристик защитных устройств или модернизацию оптической системы связи с целью уменьшения уровня опасности.

Поставщики активных компонентов и узлов, которые не включены в ВОСС в соответствии с настоящим стандартом, должны учитывать только соответствие 4.2.

ВОСС, которые в том числе передают электроэнергию, должны соответствовать требованиям настоящего стандарта в дополнение к любому применяемому электрическому стандарту.

Примечание — При определении уровня опасности следует учитывать две особенности:

1) какова максимально допустимая экспозиция (МДЭ)? Уровень экспозиции определяют в помещении, где обоснованно прогнозируема экспозиция человека от ВОСС. При определении МДЭ учитывают время срабатывания устройства АПМ (если имеется). Если устройство АПМ не встроено в ВОСС, то соответствие требованиям определяется в примечании 2 и берется как однозначное соответствие требованиям примечания 1 без дальнейшего исследования или испытаний. Требования описаны в 4.8.2.

2) какова максимальная разрешенная мощность, с которой могут действовать ВОСС, после того как обоснованно ожидаемое событие (например, разрыв оптоволокна) привело к возможности излучения? Максимальная мощность может быть ниже, чем при нормальном функционировании в результате срабатывания системы АПМ, описанной в 4.8.1.

4.2 Защитный кожух ВОСС

Каждая ВОСС должна иметь защитный кожух, препятствующий доступу человека к лазерному излучению, превышающему предел уровня опасности 1 при нормальных условиях эксплуатации.

4.3 Оптоволоконные кабели

Если потенциальная опасность в каком-нибудь доступном помещении в пределах ВОСС соответствует уровням опасности 1M, 2M, 3R или 3B, то оптоволоконный кабель должен по механическим свойствам соответствовать такому расположению. Кабели для различных расположений описаны в IEC 60794. Когда необходимо, для предотвращения повреждений используют дополнительную защиту, например систему каналов, кабелепровод или канал для внутренней прокладки кабелей.

4.4 Кабельные соединители

Кабельные соединители при проектировании или размещении должны отвечать соответствующим требованиям. При любом назначении должен быть исключен доступ человека к излучению выше допустимого.

Примечание — Одним из примеров механического воздействия является использование инструмента для разъединения.

4.4.1 Помещения (зоны) с неограниченным доступом

В неограниченных помещениях доступ к излучению от соединителя необходимо ограничить, если уровень излучения превышает:

- уровень опасности 2 в пределах длин волн от 400 до 700 нм или
- уровень опасности 1 во всех других случаях.

Примечание — В неограниченных помещениях самыми высокими разрешенными уровнями опасности являются уровень опасности 2M для диапазона длин волн от 400 до 700 нм и уровень опасности 1M во всех других случаях (см. 4.9.1).

4.4.2 Помещения (зоны) с ограниченным доступом

В ограниченных помещениях доступ к излучению от соединителя необходимо ограничить, если уровень излучения превышает:

- уровень опасности 2M в пределах длин волн от 400 до 700 нм или
- уровень опасности 1M во всех других случаях,

Примечание — В ограниченных помещениях самыми высокими разрешенными уровнями опасности являются 1M, 2M или 3R — тот, который выше (см. 4.9.2).

4.4.3 Контролируемые помещения (зоны)

В контролируемых помещениях доступ к излучению от соединителя необходимо ограничить, если уровень излучения превышает:

- уровень опасности 2M в пределах длин волн от 400 до 700 нм или
- уровень опасности 1M во всех других случаях.

Примечание — В контролируемых помещениях самым высоким разрешенным уровнем опасности является 3B (см. 4.9.3).

4.5 Автоматическое понижение мощности и импульсы перезапуска

Если с целью понижения назначенного уровня опасности в оборудовании используют АПМ, то она перезапускается с ограничениями, которые описаны в трех вариантах. Дополнительно АПМ проектируется с соответствующим уровнем надежности (см. примечание 1).

Примечания

- 1 Примеры вычислений надежности систем АПМ даны в D.5 (приложение D).
- 2 Интервал перезапуска, описанный в следующих вариантах, зависит от длины волны (IEC 60825-1).

4.5.1 Автоматический перезапуск

Если перезапуск произведен автоматически, время и мощность процесса перезапуска ограничивают таким образом, чтобы уровень опасности, определенный для каждой доступной зоны размещения системы, не был превышен.

4.5.2 Ручной перезапуск с исключением прерывания

Если перезапуск произведен вручную и траектория пучка контролируется на всем протяжении с помощью административного контроля или других средств, то время и мощность процесса перезапуска не ограничены (см. примечание 3). В инструкции изготовителя должно быть указано, что при админи-

стративном контроле или при использовании других средств учитывается, что назначенный уровень опасности в любой доступной зоне во время процедуры перезапуска может быть превышен.

Примечание 1 — Поскольку в данном случае выбор времени и мощности процесса перезапуска не ограничены, административные или иные средства управления требуют согласования любых рисков новых опасностей (таких, как огонь). Важно, чтобы дополнительный контроль был утвержден в соответствующих инструкциях по сервисному обслуживанию.

4.5.3 Ручной перезапуск с возможностью прерывания

Если перезапуск произведен вручную и траектория пучка не контролируется на всем протяжении, то время и мощность процесса перезапуска должны быть ограничены таким образом, чтобы уровень опасности, определенный для каждой доступной зоны размещения системы, не был превышен.

4.5.4 Отмена автоматического понижения мощности

При ручном перезапуске системы временно не работает система АПМ, на что должен указывать соответствующий индикатор в течение всего периода перезагрузки, чтобы эксплуатирующая организация приняла соответствующие меры предосторожности. При несоблюдении этих условий уровень опасности назначают с учетом уровня передаваемой мощности до системы АПМ.

Отключение механизма АПМ не разрешается для классов 3В и 4 без соблюдения всех следующих условий:

- 1) отключение проводится редко при установке и сервисном обслуживании системы;
- 2) отключение возможно только после команды программного обеспечения или вручную с помощью ключа;
- 3) если отключение проводится после команды программного обеспечения, то в программное обеспечение должна быть встроена система безопасности, предотвращающая неосторожное выведение из строя систему АПМ;
- 4) в программное обеспечение встроены индикатор предупреждения отключения системы АПМ в случае продолжения работы;
- 5) непрерывная эксплуатация передающей части ВОСС с отключенной системой АПМ должна быть предотвращена соответствующими техническими средствами;
- 6) соответствующие инструкции относительно безопасного использования оборудования с отключенной системой АПМ должны быть включены в документацию.

Примечания

1 Если не определено иначе, настоящий стандарт не разрешает непрерывную работу ВОСС при уровне опасности 4 в доступной зоне. Если передаваемая от излучателя, усилителя мощность соответствует классу 4, а система АПМ не включена, то доступные зоны имеют уровень опасности 4. В случае вероятной неисправности системы АПМ условия работы должны контролироваться и ограничиваться во времени так, чтобы вероятность экспозиции класса 4 была очень низка.

2 Относительно условия 5) примером соответствующих технических средств является система управления, которая автоматически отменяет запрет на работу АПМ безотносительно задачи, потребовавшей отключения АПМ.

4.6 Нанесение надписей или маркировок

4.6.1 Общие требования

Где требуется, в соответствии с этим подпунктом каждый оптический соединитель, соединительная коробка или другой открытый излучающий узел должны иметь маркировку (например, в виде шильдика, этикетки, ленты и т.д.), если уровень опасности в помещении будет выше уровня опасности 1. Информация должна содержать метки, указанные в таблицах 1, 2 или 3.

В местах разъединения узлов, где возможно излучение на уровне опасности 1 или 1М, допускается вышеупомянутую информацию предоставлять в инструкциях для пользователя вместо маркировки на аппаратуре.

Маркировку аппаратуры наносят черной краской на желтом фоне. Допускается воспроизводить надписи в документации, предоставленной изготовителем или эксплуатирующей организацией, в черном цвете на белом фоне.



Допускается уменьшать размеры знаков при сохранении четкости. Ответственными за нанесение надписей на узлы, содержащие лазеры или оптические усилители, являются изготовители; ответственной за обеспечение других надписей является эксплуатирующая организация.

За исключением ниже указанного, каждый оптический соединитель, соединительная коробка или другой открытый излучающий узел, который открывает доступ к оптическому излучению, должны иметь

маркировку (например, в виде шильдика, этикетки, ленты и т.д.) в соответствии с требованиями, указанными в таблицах 1, 2 или 3.

Дополнительно к маркировке, требуемой в настоящем стандарте, отдельные узлы допускается маркировать в соответствии с IEC 60825-1. За необходимость дополнительной маркировки несет ответственность изготовитель ВОСС.

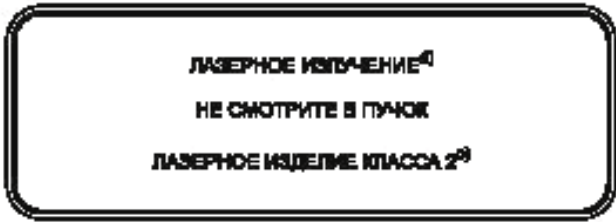





Т а б л и ц а 1 — Маркировка в неограниченных помещениях (зонах)

Достижимый уровень опасности	Требуемая маркировка — Неограниченное помещение
1	Маркировка не требуется
1M	Маркировка не требуется ^{a)}
2	 
2M	 
3R	Не определено
3B	Не определено
<p>Условия, соответствующие данной таблице:</p> <p>a) Подпункт 4.4.1 требует, чтобы доступ к излучению от соединителя был ограничен уровнем 1 соответствующими средствами и механическими характеристиками оптоволоконных кабелей и соответствовал стандартам IEC 60794 (см. 4.3). Поэтому маркировка для уровня опасности 1M не требуется.</p> <p>b) Предупреждающий символ опасности — в соответствии с IEC 60825-1, (рисунок 14).</p> <p>c) Если источником излучения является светоизлучающий диод, слово «Лазер» заменяется словом «СИД».</p> <p>d) Замена слова «Излучение» на слово «Свет» для излучения в диапазоне от 400 до 700 нм не обязательно.</p> <p>e) Пояснительная надпись (с наружным контуром) в соответствии с IEC 60825-1 (рисунок 15). В такой контур разрешается помещать символ опасности в соответствии с IEC 60825-1 (рисунок 14).</p> <p>П р и м е ч а н и е — Относительно опасностей невидимого лазерного пучка см. 4.6.5.</p>	



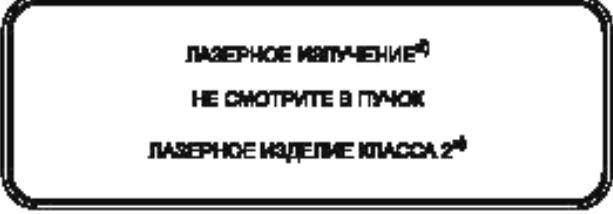





Т а б л и ц а 2 — Маркировка в ограниченных помещениях (зонах)

Достижимый уровень опасности	Требуемая маркировка — Ограниченное помещение
1	Маркировка не требуется

Окончание таблицы 2

Достижимый уровень опасности	Требуемая маркировка — Ограниченное помещение
1M	<p>Маркировка, требуемая только для случаев, когда не удовлетворяются требования для кабельных соединителей в неограниченных зонах (см. 4.4.1), также см. примечание 2 — данной таблицы.</p>   <p>ЛАЗЕРНОЕ ИЗЛУЧЕНИЕ^{a)} НЕ СМОТРИТЕ В ПУЧОК И НЕ ПРОВОДИТЕ НЕПОСРЕДСТВЕННЫХ НАБЛЮДЕНИЙ С ПОМОЩЬЮ ОПТИЧЕСКИХ ИНСТРУМЕНТОВ ЛАЗЕРНОЕ ИЗДЕЛИЕ КЛАССА 1M^{b)}</p>
2	  <p>ЛАЗЕРНОЕ ИЗЛУЧЕНИЕ^{a)} НЕ СМОТРИТЕ В ПУЧОК ЛАЗЕРНОЕ ИЗДЕЛИЕ КЛАССА 2^{b)}</p>
2M	  <p>ЛАЗЕРНОЕ ИЗЛУЧЕНИЕ^{a)} НЕ СМОТРИТЕ В ПУЧОК И НЕ ПРОВОДИТЕ НЕПОСРЕДСТВЕННЫХ НАБЛЮДЕНИЙ С ПОМОЩЬЮ ОПТИЧЕСКИХ ИНСТРУМЕНТОВ ЛАЗЕРНОЕ ИЗДЕЛИЕ КЛАССА 2M^{b)}</p>
3R	  <p>ЛАЗЕРНОЕ ИЗЛУЧЕНИЕ^{a)} ИЗБЕГАЙТЕ ОБЛУЧЕНИЯ ПУЧКОМ ЛАЗЕРНОЕ ИЗДЕЛИЕ КЛАССА 3R^{b)}</p>
3B	Не определено
<p>Условия, соответствующие данной таблице:</p> <p>a) Предупреждающий символ опасности — в соответствии с IEC 60825-1, (рисунок 14).</p> <p>b) Если источником излучения является светоизлучающий диод, слово «Лазер» заменяется словом «СИД».</p> <p>c) Замена слова «Излучение» на слово «Свет» для излучения в диапазоне от 400 до 700 нм необязательно.</p> <p>d) Пояснительная надпись (с наружным контуром) в соответствии с IEC 60825-1 (рисунок 15). В такой контур разрешается помещать символ опасности в соответствии с IEC 60825-1 (рисунок 14).</p> <p>e) Рекомендуется, но не требуется идентификация соединителей, имеющих оптический выход, при наличии предупреждающего знака согласно МЭК 60825-1 (рисунок 14).</p> <p>Примечания</p> <p>1 В отличие от требований к маркированию в IEC 60825-1, 5.8, маркировка в ограниченных зонах обязательна для мест с уровнем опасности 1M, за исключением определенного выше.</p> <p>2 В местах разъединения узлов, где возможно излучение на уровне опасности 1 или 1M, допускается вышеупомянутую информацию предоставлять в инструкциях для пользователя вместо маркировки на аппаратуре, оптоволоконном кабеле или соединителе.</p> <p>3 Относительно опасностей невидимого лазерного пучка см. 4.6.5.</p>	

Т а б л и ц а 3 — Маркировка в контролируемых помещениях (зонах)

Достижимый уровень опасности	Требуемая маркировка — Контролируемое помещение
1	Маркировка не требуется
1M	Маркировка не требуется ^{a)}
2	 
2M	 
3R	 
3B	 
<p>Условия, соответствующие данной таблице:</p> <p>a) Предупреждающий символ — в соответствии с IEC 60825-1 (рисунок 14).</p> <p>b) Если источником излучения является светоизлучающий диод, слово «Лазер» заменяется словом «СИД».</p> <p>c) Замена слова «Излучение» на слово «Свет» для излучения в диапазоне от 400 до 700 нм не обязательно.</p> <p>d) Пояснительная надпись (с наружным контуром) — в соответствии с IEC 60825-1 (рисунок 15). В такой контур разрешается помещать символ опасности в соответствии с МЭК 60825-1 (рисунок 14).</p> <p>e) Рекомендуется, но не требуется идентификация соединителей, имеющих оптический выход, при наличии предупреждающего символа согласно IEC 60825-1 (рисунок 14).</p> <p>П р и м е ч а н и е — Относительно опасностей невидимого лазерного пучка см. 4.6.5.</p>	

4.6.2 Маркировка соединителей оптических передатчиков и оптических усилителей

Изготовители оптических передатчиков и оптических усилителей должны выполнять требования 4.6.1 относительно каждого оптического порта или группы портов (см. 4.6.3), которые могут быть связаны с оптоволоконном. Для соединителей оптических передатчиков и оптических усилителей требования 4.6.1 изменены, как указано ниже.

Если в соответствии с 4.6.1 требуется наличие маркировки, то к информации в соответствии с таблицами 1 — 3 должен быть добавлен диапазон длин волн. Предпочтительные диапазоны длин волн:

- от 400 до 700 нм;
- от 700 до 1150 нм;
- от 1200 до 1400 нм;
- от 1400 до 1600 нм.

В диапазоне длин волн от 1150 до 1200 нм точные значения длин волн маркируют.

Примечания

1 В диапазоне от 1150 до 1200 нм значение C_7 (IEC 60825-1) значительно изменяется.

2 Входные порты, например рамановский усилитель, также могут быть источниками опасных уровней оптического излучения и должны иметь соответствующую маркировку.

3 Вышеупомянутые диапазоны длин волн могут быть внутри рабочего диапазона, например от 1300 до 1600 нм, который соответственно маркируется.

4.6.3 Маркировки для групп соединителей

Группы соединителей, такие как коммутационные панели, могут быть отмечены как группа одной ясно видимой маркировкой «Опасный уровень» без маркировки каждого соединителя. Если группа соединителей будет заключена в пределах кожуха, то экспозиция оптическим излучением выше уровня опасности 1M является обоснованно предсказуемым событием, поэтому маркировка должна быть ясно видимой до и после открытия кожуха, что может потребовать использования нескольких маркировок.

В таблицах не оговорено (это необязательно) включение конкретного типа оптического инструмента, который может стать причиной увеличения опасности для уровней опасности 1M и 2M (т.е. бинокли, телескопы или усилители) (МЭК 60825-1, раздел 5).

4.6.4 Требования — Долговечность — Нестираемость для маркировок по безопасности

Любая маркировка должна быть долговечной и четкой. Относительно долговечности и нестираемости маркировок следует учитывать условия нормальной эксплуатации.

Соответствие проверяют осмотром и протиркой маркировки вручную в течение 15 с куском ткани, смоченной в воде, и в течение 15 с куском ткани, смоченной в уайт-спирите. После этого испытания маркировка должна быть четкой, маркированные таблички невозможно легко удалить, они не должны скручиваться.

Уайт-спирит, используемый для испытания, является углеводородным растворителем на основе гексана с объемным содержанием ароматических веществ до 0,1 %, значением каури-бутаноловой пробы 29, с нормальной температурой кипения приблизительно 65 °С, конец кипения приблизительно 69 °С, и с объемной массой приблизительно 0,7 кг/дм³.

4.6.5 Предупреждение о невидимом излучении

Если выход лазера находится вне диапазона длин волн 400 — 700 нм, то словосочетание «лазерное излучение» в предупреждающих надписях, приведенных в таблицах 1 — 3 меняют на «невидимое лазерное излучение», или, если выходное излучение лазера в длинах волн находится внутри и вне этого диапазона, текст должен быть следующим: «видимое и невидимое лазерное излучение». Если лазер классифицирован на основе уровня видимого лазерного излучения, но также излучает выше ПДЭ класса 1 в невидимом диапазоне длин волн, то предупреждающая надпись должна включать словосочетание «видимое и невидимое лазерное излучение» вместо «лазерное излучение».

4.7 Организационные требования

4.7.1 Изготовители готовых к использованию ВОСС, систем под ключ или отдельных узлов

Изготовители ВОСС, систем под ключ или отдельных узлов обязаны:

- 1) гарантировать соответствие оборудования настоящему стандарту;
- 2) предоставить следующую информацию:
 - а) описание технических особенностей встроенных в ВОСС узлов, чтобы предотвратить экспозицию излучения, превышающую МДЭ,
 - б) инструкции для правильной сборки, технического обслуживания и безопасной эксплуатации, включая четкие предупреждения и меры предосторожности, позволяющие избежать возможности экспозиции излучения, превышающую МДЭ,

с) инструкции для монтажных организаций и организаций по сервисному обслуживанию, гарантирующие установку и сервисное обслуживание с учетом того, что воздействие излучения при обоснованно прогнозируемых событиях отвечает требованиям раздела 4,

d) сведения об уровнях опасности в доступных зонах в пределах ВОСС или отдельных узлов и параметры, на которых базируются эти уровни опасности,

е) для систем с АПМ:

- время реакции и эксплуатационные параметры АПМ,

- информацию, если требуется, когда при установке или сервисном обслуживании возможен выход АПМ за граничные значения, чтобы эксплуатирующая организация могла определить безопасные методы работы при выходе АПМ за граничные значения, а также безопасное восстановление и испытание таких систем,

- если при ручном управлении перезапуск временно отключает АПМ, выбор времени перезапуска должен быть ясно указан в руководстве пользователя,

- все варианты (например, удаление или неисправность контроллера или другого элемента), когда устройство АПМ не было включено при соблюдении соответствующих мер предосторожности,

f) любую другую информацию, относящуюся к безопасному использованию ВОСС;

g) заявление о том, что оборудование должно быть установлено согласно инструкциям изготовителя, включая предупреждение «ВНИМАНИЕ!: Использование средств контроля, управления или регулирования, кроме определенных здесь, может привести к экспозиции опасным излучением».

4.7.2 Организация по монтажу и сервисному обслуживанию

Организация, ответственная за монтаж и обслуживание ВОСС, должна следовать инструкциям изготовителя и гарантировать при доступе к излучению, что при наступлении обоснованно прогнозируемых событий будут удовлетворены требования раздела 4.

Перед установкой ВОСС на сервисное обслуживание монтажная или сервисная организация соответственно должна обеспечить в случае использования системы АПМ нормальные рабочие условия ее эксплуатации в соответствии с 4.5 и 4.8.

Для систем с уровнем доступа, отличающихся от уровня опасности 1 или 2, монтажная и/или сервисная организации должны:

a) обеспечить обучение персонала, ответственного за монтаж и сервисное обслуживание ВОСС;

b) обеспечить контроль за доступом в ограниченные помещения (зоны) и наличием предупреждающих маркировок при работе.

4.7.3 Эксплуатирующая организация

Эксплуатирующая организация несет полную ответственность за безопасность всей системы. Особо оговариваются:

a) идентификация типов помещений (зон) во всех доступных местах ВОСС;

b) обеспечение неперевышения уровней опасности для всех типов помещений (зон) при наступлении обоснованно прогнозируемых событий;

c) обеспечение монтажа и сервисного обслуживания только организациями, удовлетворяющими требованиям 4.2 — 4.9;

d) обеспечение контролируемого доступа в ограниченные помещения (зоны) в соответствии с требованиями лазерной безопасности;

e) обеспечение в комплексе соответствия требованиям безопасности при производстве, монтаже, эксплуатации, сервисном обслуживании ВОСС.

4.8 Оценка уровня опасности

4.8.1 Определение уровня опасности

Уровень опасности определяют измерением оптического излучения, которое может стать доступным при наступлении любого обоснованно прогнозируемого события (например, разрыв оптоволокну) во время эксплуатации и технического обслуживания. Методы определения соответствия значениям пределов излучения — те же, что описаны в IEC 60825-1 для классификации. Измерения проводятся при соответствующих условиях, например при моделировании разрыва кабеля оптоволокну, и должны основываться на соответствующих пунктах IEC 60825-1.

Оценка уровня опасности проводится с системой АПМ и без нее:

- через 1 с после наступления обоснованно прогнозируемого события для неограниченных помещений, если измерение в более позднее время не приведет к большей экспозиции;

- через 3 с после наступления обоснованно прогнозируемого события для ограниченных и контролируемых помещений, если измерение в более позднее время не приведет к большей экспозиции.

В случае, если прямые измерения выполнить трудно, оценку уровня опасности делают на основе вычислений. Например, зная мощность лазера или усилителя и ослабление в оптоволокне, можно оценить опасность в любом конкретном месте.

Для ВОСС с системой АПМ уровень опасности определяют доступной эмиссией (импульсного или непрерывного излучения) после временного интервала, данного выше (1 с для ограниченных помещений, 3 с для ограниченных и контролируемых помещений). При этом МДЭ должна соответствовать требованию 4.8.2.

4.8.2 Влияние используемой системы автоматического понижения мощности

Если в ВОСС используется АПМ, соответствующая пределу уровня опасности (этот уровень должен быть ниже, если АПМ отсутствует), то энергетическая освещенность или энергетическая экспозиция должна быть максимальной по длительности для достижения более низкого уровня опасности, определенного в 4.8.1 (1 с для ограниченных помещений, 3 с для ограниченных и контролируемых помещений), и не должна превышать МДЭ. Для контролируемых помещений расстояние измерения составляет 250 мм (только для этого подпункта).

4.8.3 Условия для испытания и оценки

Испытание и оценки выполняют для обоснованно прогнозируемых условий неисправности.

В некоторых сложных системах (например, с оптическим выходом, зависящим от целостности других компонентов, работы окружающих узлов и программного обеспечения) вероятно необходимость использования других известных методов для оценки опасности/безопасности (см. приложение С).

Однако неисправности, которые приводят к излучению, превышающему опасный уровень, нельзя рассматривать, если:

- они относятся только к ограниченной длительности и
- доступ человека к излучению не является обоснованно прогнозируемым и произойдет, прежде чем будет проведено сервисное обслуживание.

Примечание — Применяя соответствующее 4.8 требование к МДЭ относительно исходящего пучка, например разрыв оптоволокна или разрушение соединителя, важны два фактора:

- a) действительно ли обосновано прогнозируемое облучение лазерным пучком глаза человека?
- b) действительно ли обосновано прогнозируемое облучение лазерным пучком кожи человека?

Когда определяют, что является обоснованно прогнозируемым событием, рассматривают физическое местоположение выходной точки пучка, расстояние между точкой выхода и глазом или кожей и время срабатывания АПМ для уменьшения уровня экспозиции до требуемого в 4.9. Даже если экспозиция незащищенных глаз или кожи не является обоснованно прогнозируемым событием, необходимо рассмотреть опасность возгорания.

4.9 Требования к уровню опасности по типу размещения

Уровень опасности требуется определить для каждого доступного помещения (зоны) в пределах ВОСС.

Примечания

- 1 Это требование включает доступ к оптоволокну, которое может сломаться.
- 2 Настоящий стандарт применяют при эксплуатации и техническом обслуживании ВОСС. Для безопасности пользователя уровень опасности 4 настоящим стандартом не допускается. При передаче мощности нормально работающей системой, превышающей допустимый уровень опасности для конкретного типа помещения, для определения фактического уровня опасности допускается использовать системы защиты, например АПМ.

4.9.1 Помещения с неограниченным доступом

В помещениях с неограниченным доступом уровни опасности должны быть 1, 1М, 2 или 2М.

Примечание — Если применяемый предел уровня опасности 1М больше предела 2, но меньше предела 3В, назначают уровень опасности 1М.

4.9.2 Помещения с ограниченным доступом

В помещениях с ограниченным доступом уровни опасности должны быть 1, 1М, 2, 2М или 3R.

Примечания

- 1 Если применяемый предел уровня опасности 1М или 2М больше предела 3R, но меньше предела 3В, назначают уровень опасности 1М или 2М соответственно.
- 2 Если применяемый предел уровня опасности 1М больше предела 2, но меньше предела 3В, назначают уровень опасности 1М.

4.9.3 Помещения с контролируемым доступом

В помещениях с контролируемым доступом уровни опасности должны быть 1, 1М, 2, 2М, 3R или 3В.

Приложение А (справочное)

Обоснование

Безопасность лазерной аппаратуры, классификация оборудования, требования и руководства пользователя содержатся в IEC 60825-1. Настоящий стандарт относится к автономно работающей аппаратуре, которая находится под эффективным местным контролем. При нормальном режиме эксплуатации ВОСС безопасны, потому что оптическое излучение полностью закрыто. Однако из-за растянутости таких систем в пространстве (когда оптическая мощность при определенных условиях может быть доступной за много километров от источника излучения) с помощью мер предосторожности минимизируют опасность относительно лазерных источников, которые обычно находятся под местным контролем оператора. (Следует заметить, что многие ВОСС содержат СИД, которые включены в IEC 60825-1.)

Потенциальная опасность ВОСС зависит от вероятности повреждения защитного кожуха (например, разъединение соединителя оптоволоконного кабеля или разрыв кабеля). В настоящем стандарте изложены технические требования и меры предосторожности пользователя, позволяющие минимизировать опасность.

Каждое доступное помещение в пределах ВОСС локализовано системой организационных мероприятий; уровень опасности определяется потенциальной опасностью в случае доступа к оптическому излучению. Уровни опасности описаны с соответствующей классификацией в IEC 60825-1 как уровни опасности 1 — 4. В оптоволоконных пределах уровней опасности 1M и 2M часто выше, чем предел уровня опасности 3R, но меньше, чем предел уровня опасности 3B. В данном приложении уровень опасности 3R не используется (см. примечание к 3.6, 3.8 и 3.9).

Если организация монтирует, проводит техническое обслуживание и эксплуатирует ВОСС, она несет ответственность за лазерную безопасность.

В целом различия между настоящим стандартом и IEC 60825-1 следующие:

- полностью ВОСС не классифицируются в соответствии с требованиями IEC 60825-1, т.к. при правильной эксплуатации оптическое излучение полностью закрыто, поэтому в соответствии с IEC 60825-1 всем ВОСС присваивается класс 1, что, возможно, не отражает точно потенциальную опасность. Однако, если возможно управление источником отдельно, он должен быть классифицирован согласно IEC 60825-1;

- каждое доступное помещение (зона) в открытой защищенной передающей оптической системе характеризуется уровнем опасности в соответствии с IEC 60825-1, но этот уровень основывается не на доступном излучении, а на излучении, которое могло стать доступным при обоснованно прогнозируемых условиях (например, разрыв оптоволоконного кабеля, разъединения соединителя оптоволоконного и т.д.);

- природа мер безопасности, требуемых для любого уровня опасности, будет зависеть от типа помещения, например внутреннего помещения, промышленной площадки, где возможно ограничение доступа, и управляемого распределительного устройства, куда возможен доступ. Например, определено, что при внутреннем разъединении соединителя оптоволоконного он становится источником излучения, соответствующего классу 1 или 2, хотя в контролируемых помещениях (зонах) оно может быть выше.

Приложение В
(справочное)

Сводные требования к размещению ВОСС

Уровень опасности	Тип помещений (зон)		
	Неограниченное	Ограниченное	Контролируемое
1	Нет требований		
1M	Уровень опасности 1 от соединителя, который может быть открыт конечным пользователем ^a . Не требуется нанесение надписей или маркировок ^b .	Не требуется нанесение надписей или маркировок, если соединитель, который может быть открыт конечным пользователем, имеет уровень опасности 1. Если выход имеет уровень опасности 1M, тогда требуется нанесение надписей или маркировок ^b .	Нет требований
2	Нанесение надписей или маркировок ^b		
2M	Нанесение надписей или маркировок ^b . Уровень опасности 2 от соединителя ^b .	Нанесение надписей или маркировок ^b	
3R	Не определено ^{c,d}	Нанесение надписей или маркировок ^b . Уровень опасности 1M или 2M от соединителя ^a	
3B	Не определено ^{c,d}		Нанесение надписей или маркировок ^b . Уровень опасности 1M или 2M от соединителя ^a
4	Не определено ^{c,d}		
^a См. 4.4. ^b См. 4.6. ^c См. 4.5 и 4.8.2. Если при нормальной работе оборудования передается уровень мощности, превышающий допустимый уровень опасности для конкретного типа размещения, то для определения уровня опасности можно использовать системы защиты, такие как АПМ. ^d См. 4.9. П р и м е ч а н и е — Если информация, содержащаяся в этом приложении, отличается от требований раздела 4, то требования раздела 4 являются приоритетными.			

Приложение С
(справочное)

Методы анализа опасности/безопасности

Методы анализа опасности/безопасности включают в себя следующее:

- a) предварительный анализ опасности, включая анализ цепей. Этот метод может использоваться самостоятельно, но он является важной первой ступенью при применении других методов оценки опасности/безопасности;
- b) анализ последствий неисправности, серия стандартов IEC 61508;
- c) виды неисправностей и анализ последствий (FMEA);
- d) виды неисправностей, последствия и анализ важности (IEC 60812);
- e) анализ древовидной схемы неисправностей;
- f) анализ древовидной схемы событий;
- g) опасности и исследования пригодности к эксплуатации.

Если необходимо, то для полноты анализа реализуются дополнительные методы. Метод анализа и любые допущения, сделанные при анализе, оговариваются изготовителем/пользователем.

Практические замечания, применяемые для безопасной эксплуатации ВОСС

D.1 Вступление

Это приложение является руководством по применению настоящего стандарта в определенных практических ситуациях. Приложение является справочным и поможет пользователям настоящего стандарта в применении требований IEC 60825-1 и IEC 60825-2 в конкретных ситуациях. В этом приложении не содержится требований.

Настоящий стандарт относится к ВОСС. В таких системах оптическая мощность может передаваться на большие расстояния от источника, поэтому необходимо предпринять меры, исключающие потенциальные опасности от поломки при передаче информации. Чтобы знать степень потенциальной опасности ВОСС, необходимо определить уровень опасности в местах, которые могут быть доступными, что возможно также обозначением класса оборудования в соответствии с IEC 60825-1.

Можно сформировать ВОСС как систему управления с обратной связью таким образом, что в случае неисправности коммуникационного канала мощность передаваемого сигнала автоматически уменьшается за определенный короткий промежуток времени до безопасного значения. Поэтому возможно иметь две системы: одна с автоматическим понижением мощности (АПМ), а другая без АПМ, имеющие одинаковый уровень опасности (соответственно, одинаковый уровень безопасности): уровень сигнала при нормальных условиях эксплуатации в системе с АПМ может быть намного выше, чем уровень сигнала в системе без АПМ. Поскольку система с АПМ критична по отношению к безопасности, надежность этой системы должна соответствовать рекомендациям данного приложения.

Поскольку IEC 60825-1 относится к дискретной лазерной аппаратуре, настоящий стандарт применяют к полным непрерывным системам. Так как узлы, генерирующие или усиливающие оптическое излучение, являются критичными по отношению к безопасности ВОСС и должны соответствовать части требований, эти пункты также включены в настоящий стандарт. Так как изготовители отдельных пассивных компонентов или пассивных узлов, которые еще не включены в полную непрерывную систему, не могут знать соответствующий уровень опасности, то эти пункты исключены из настоящего стандарта.

Настоящий стандарт не относится к проблемам техники безопасности, связанным со взрывом или огнем относительно ВОСС, расположенных в опасных местах.

D.2 Область применения

D.2.1 Типичные способы установки волоконно-оптических систем связи

а) Размещение с контролируемым доступом (см. 3.13):

- кабельный канал;
- уличные шкафы;
- специально выделенные и разделенные площади распределительных узлов;
- испытательные лаборатории на кабельных судах.

Примечание — Если доступ к кабельным каналам и уличным шкафам при сервисном обслуживании может привести к облучению посторонних людей доступной эмиссией, превышающей предел для класса 1, следует установить соответствующие временные ограждения (например, кабельные будки).

б) Помещения с ограниченным доступом (см. 3.14):

- охраняемые зоны в пределах промышленного помещения, закрытые для посторонних лиц;
- охраняемые зоны в пределах делового/коммерческого помещения, закрытые для посторонних лиц (например, помещения телефонных АТС, помещения с компьютерными системами и т.д.);
- общие помещения в пределах коммутационных центров;
- разделенные помещения, не закрытые для посторонних лиц, на поездах, судах или других транспортных средствах.

с) Помещения с неограниченным доступом (см. 3.15):

- служебные помещения;
- помещения сферы услуг, которые открыты для всех (например, магазины и гостиницы);
- общественные места на поездах, судах или других транспортных средствах;
- неохраняемые общественные зоны, такие как парки, улицы и т.д.;
- неохраняемые зоны в пределах делового/промышленного/коммерческого здания, доступные для посторонних лиц.

ВОСС могут проходить через неограниченные площади (например, дома), ограниченные зоны в пределах промышленных зданий, а также через контролируемые зоны, такие как кабельные каналы или уличные шкафы.

Оптические локальные вычислительные сети (ЛВС) могут быть распределены в пределах служебных помещений.

Волоконно-оптические системы могут полностью занимать неограниченные зоны внутри помещения. Требования для инфракрасных беспроводных сетей или оптических систем — по IEC 60825-12.

D.2.2 Типичные системные компоненты

- а) Оптоволоконные кабели:
- неразветвляющиеся/разветвляющиеся/ленточные проводники;
 - одномодовые/многомодовые;
 - все диэлектрические или комбинированные конструкции;
 - несущие одну/несколько длин волн;
 - оптоволокно однонаправленное/двунаправленное;
 - средства связи/источники мощности.
- б) Оптические источники:
- светодиоды,
 - лазерные диоды,
 - лазеры DFB (лазеры с распределенной обратной связью),
 - лазеры с накачкой,
 - оптические усилители — общие/распределенные,
 - непрерывная/низкочастотная/высокочастотная эмиссия.
- в) Соединители: симплексные/дуплексные/многоканальные/гибридные.
- г) Делители мощности, мультиплексоры, аттенюаторы.
- е) Защитные ограждения и кожухи.
- ф) Оптоволоконные коммутаторы.

D.2.3 Типичные эксплуатационные функции

- а) монтаж,
- б) эксплуатация,
- в) техническое обслуживание,
- г) сервисное обслуживание,
- д) обнаружение неисправности,
- е) измерение (включая рефлектометрию оптической временной области).

D.3 Ограничение мощности волоконно-оптических систем связи

Максимальная средняя мощность для каждого уровня опасности для наиболее важных длин волн и типов оптоволокна, используемых в ВОСС, указана в таблице D.1. Для большинства ВОСС с максимальной нагрузкой от 10 % до 100 % допускается увеличение пиковой мощности при уменьшении максимальной нагрузки. Однако для максимальной нагрузки менее 50 % наиболее верным будет ограничение пиковой мощности вдвое ниже предела средней мощности, хотя в IEC 60825-1 используется более сложный анализ для определения любых увеличений пиковой мощности, допустимой для систем таких типов. Это особенно обоснованно, если используются источники в видимом диапазоне длин волн в фотохимической травмоопасной зоне.

П р и м е ч а н и е — Для большинства одномодовых и многомодовых оптических волокон применимы пределы для точечного источника. Оптоволокно с диаметром жилы более 150 мкм (например, пластмассовое оптическое волокно и оптоволокно из кварцевого стекла в жесткой оболочке) следует рассматривать как промежуточный протяженный источник. Однако применяемый размер видимого источника для определения коэффициента C_6 может зависеть от фактического вида колебаний.

Т а б л и ц а D.1 — Пределы мощности для одномодовых оптических волокон (OM) с апертурой 11 мкм и многомодовых оптических волокон (MM) с числовой апертурой 0,18 (диаметр жилы менее 150 мкм) в ВОСС

Тип длин волн и волокон	Уровень опасности					
	1	1M	2	2M	3R	3B
633 нм (MM)	0,39 мВт (-4,1 dBm)	3,9 мВт (+5,9 dBm)	1 мВт (0 dBm)	10 мВт (+10 dBm)	См. примечание к 3.9	500 мВт (+27 dBm)
780 нм (MM)	0,57 мВт (-2,5 dBm)	5,6 мВт (+7,5 dBm)	—	—		500 мВт (+27 dBm)
850 нм (MM)	0,78 мВт (-1,1 dBm)	7,8 мВт (+8,9 dBm)	—	—		500 мВт (+27 dBm)

Продолжение таблицы D.1

Тип длин волн и волокон	Уровень опасности					
	1	1M	2	2M	3R	3B
980 нм (MM)	1,42 мВт (+1,53 dBm)	14,1 мВт (+11,5 dBm)	—	—	См. примечание к 3.9	500 мВт (+27 dBm)
980 нм (OM)	1,42 мВт (+1,53 dBm)	2,66 мВт (+4,2 dBm)	—	—	7,26 мВт	500 мВт (+27 dBm)
1310 нм (MM)	15,6 мВт (+12 dBm)	156 мВт (+21,9 dBm)	—	—	См. примечание к 3.9	500 мВт (+27 dBm)
1310 нм (OM)	15,6 мВт (+12 dBm)	42,8 мВт (+16,3 dBm)	—	—	80 мВт (+19 dBm)	500 мВт (+27 dBm)
1400—1600 нм (MM)	10 мВт (+10 dBm)	384 мВт (+25,8 dBm)	—	—	См. примечание к 3.9	500 мВт (+27 dBm)
1420 нм (OM)	10 мВт (+10 dBm)	115 мВт (+20,6 dBm)	—	—		500 мВт (+27 dBm)
1550 нм (OM)	10 мВт (+10 dBm)	136 мВт (+21,3 dBm)	—	—		500 мВт (+27 dBm)

dBm — логарифмическая единица измерения мощности сигнала по отношению к 1 милливатту (1 мВт = 0 dBm, 0,001 мВт = -30 dBm).

Примечания

1 Уровни опасности 1M и 2M

Максимальная мощность, показанная в таблице для 11 микронного оптоволокна, ограничена плотностью мощности. Поэтому точный предел мощности оптоволокна определен минимальной ожидаемой расходимостью пучка, которая в свою очередь зависит для одномодового оптоволокна от максимальной девиации частоты (МДЧ) и может меняться при разных значениях МДЧ, что определяет значимые изменения в пределах класса. Возможность использования высокомоощных соединителей с увеличенным диаметром МДЧ и с большим расхождением поля ниже. Эти соединители могут привести к более высокому уровню опасности, который в случае их использования обязательно нужно определить.

2 Конфигурация 1310 нм

Вычисления сделаны для длины волны 1270 нм, которая является самой короткой длиной волны в телекоммуникационном окне «1310 нм».

3 Параметры оптоволокна

Используемые параметры оптоволокна являются наиболее консервативными: вычисления сделаны для одномодового оптоволокна с диаметром поля 11 мкм и для многомодового оптоволокна с числовой апертурой 0,18. Во многих системах, работающих на длинах волн 980 и 1550 нм, используется оптоволокно с меньшим МДЧ. Например, предел для уровня опасности 1M, когда волна длиной 1550 нм передается вдоль дисперсион-рассеивающего оптоволоконного кабеля, имеющего верхний предел значения МДЧ 9,1 мкм, составляет 197 мВт. Для других значений МДЧ и длин волн см. МЭК 60825-1, пример A.6.3.

4 Уровень опасности 1M ограничения для длин волн менее 1310 нм

Пределы для уровня опасности 1M для одномодового оптоволокна с длиной волны не более 900 нм в настоящем стандарте не представлены, поскольку расхождение на этих длинах волн достаточно изменчиво. Это происходит потому, что эти длины волн, обозначенные в стандарте «1310 нм» одномодового оптоволокна фактически многомодовые и точное расхождение будет зависеть от непредсказуемости степени смешивания мод. Изменчивость при смешивании мод является потенциальной проблемой при попытке оценить эти длины волн в многомодовом оптоволокне. При необходимости вычислений значений для этих случаев предполагают, что оптоволокно переносит всю мощность в основной форме колебаний, и используют уравнения для одномодового режима, что приводит к консервативному значению.

5 Многомодовые оптические волокна с диаметром жилы более 150 мкм

Такие оптоволокна рассматривают как промежуточное звено протяженного источника (например, оптоволокно из кварцевого стекла в жесткой оболочке), оптоволокно с диаметром жилы 200 мкм или пластмассовое оптическое волокно с диаметром жилы 1000 мкм). Применяемый размер мнимого источника может зависеть от фактического вида колебаний и должен быть определен подробно перед вычислением значений предела.

6 Пределы для уровня опасности 2

Можно показать, что при размере видимого источника менее 33 мрад (большинство случаев в оптоволоконной технике связи) предел уровня опасности 2 всегда ниже, чем соответствующего уровня опасности 1M: не представляет опасности для невооруженного глаза, но потенциально опасен при использовании оптических инструментов.

Окончание таблицы D.1

Тип длин волн и волокон	Уровень опасности					
	1	1M	2	2M	3R	3B
<p>7 Разветвляющиеся оптоволоконные и ленточные кабели Пределы в таблице вычислены только для неразветвляющегося оптоволоконного кабеля. Если разветвляющиеся оптоволоконные кабели или ленточные оптоволоконные кабели с неразветвляющимся оптоволоконным расположением в непосредственной близости друг к другу, каждое оптоволоконно и каждую возможную группировку оптоволокон оценивают отдельно.</p> <p>8 Конфигурация 1420 нм В конфигурации 1420 нм вычисления сделаны для диапазона от 1420 до 1500 нм комбинационного рассеяния.</p>						

D.4 Примеры оценки уровня опасности

D.4.1 Прохождение нескольких длин волн в одном оптоволокне

Если через одно оптоволоконно передается более одной длины волны [система уплотнения с разделением по длине волны или спектральное уплотнение (СУ)], то уровень опасности зависит и от уровней мощности, и от сложения по длинам волн. Экспозицию кожи определяют по совокупности длин волн, обычно используемых в ВОСС. Для большинства ВОСС 1400 нм являются точкой, в которой изменяются дополнения условия:

- a) если имеются две длины волны и обе ниже 1400 нм, они складываются, т.к. при сложении опасность выше;
- b) если имеются две длины волны и обе выше 1400 нм, они складываются, т.к. при сложении опасность выше;
- c) если одна длина волны выше 1400 нм, а вторая ниже, то опасности от них не суммируют, т.к. при сложении опасность не увеличивается.

Необходимо отдельно вычислять опасность для кожи и для сетчатки глаза.

Чтобы вычислить уровень опасности для многоволновой системы, необходимо вычислить мощность системы для каждой длины волны пропорционально ПДЭ для конкретного класса для этой длины волны (например, 25 %, 60 %, и т.д. до 100 %) и затем сложить эти компоненты. Если суммарно пропорция превышает 1 (100 %), то уровень опасности превышает пределы доступной эмиссии для данного класса. Эту процедуру используют также при расчете времени АПМ с использованием таблицы МДЭ вместо таблиц ПДЭ.

D.4.1.1 Пример для многоволновой системы

Оптическая передающая система с использованием многомодового оптоволокна с диаметром жилы 50 мкм и числовой апертурой $0,2 \pm 0,02$ переносит шесть оптических сигналов на длинах волн 840, 870, 1290, 1310 и 1320 нм. У каждого из этих сигналов есть максимум усредненной по времени мощности, равной — 8 dBm (0,16 мВт). Определить уровень опасности на участке передачи.

При отсутствии информации относительно длительности эмиссии передатчика, когда соединитель удален, предполагаем, что никакая система отключения не работает, и определяем уровень опасности по уровням мощности, достижимым в соединителе передатчика (удаленный соединитель относится к обоснованно прогнозируемому событию).

Оценку делают, основываясь на длительности эмиссии для обоснованно ожидаемого события $t = 100$ с [IEC 60825-1, пункт 8.4, перечисление e)].

Эффекты всех длин волны являются совокупными (МЭК 60825-1, таблица 5). Поэтому оценку делают на основе отношения доступной эмиссии на каждой длине волны к ПДЭ для конкретного класса на этой длине волны [см. IEC 60825-1, пункт 8.4, перечисление b)].

Однако заметим, что ПДЭ являются постоянными в диапазоне длин волн от 1200 до 1400 нм, следовательно, четыре сигнала около 1300 нм можно рассматривать как один сигнал с уровнем мощности, равным сумме мощностей этих сигналов.

Сначала сравним уровни излучения с ПДЭ для класса 1.

Для малого источника с диаметром жилы 50 мкм стягиваемый источником угол α равен $0,5$ мрад $< \alpha_{\min}$
 $T_2 = 10$ с (IEC 60825-1, примечание к таблицам 1—4) и $T_2 < t$ (100 с, см. выше).

$$P_{\text{ПДЭ}} = 3,9 \cdot 10^{-4} C_4 C_7 \text{ Вт,}$$

где $C_4 = 10^{0,002(\lambda - 700)}$ для 840 и 870 нм;

$C_4 = 5$ для длин волн более 1050 нм;

$C_7 = 1$ для 840 и 870 нм;

$C_7 = 8$ для длин волн > 1050 нм.

отсюда $\text{ПДЭ}_{840 \text{ нм}} = 0,74 \text{ мВт}$;

$\text{ПДЭ}_{870 \text{ нм}} = 0,85 \text{ мВт}$;

$\text{ПДЭ}_{1300 \text{ нм}} = 15,6 \text{ мВт}$.

В описании измерений, данном в IEC 60825-1 (пункт 9.3), требуется, чтобы было применено наиболее ограничивающее условие по IEC 60825-1, таблица 10. Для расходящегося пучка от оптоволокна — наиболее ограничивающее условие 2. Для тепловых пределов используют значения таблицы 10, диаметр апертуры 7 мм и измеряемое расстояние 14 мм.

Используя выражение для диаметра пучка от оптоволокна [IEC 60825-1, пример А.6, уравнение (1)], диаметр d_{63} на уровне 63 % (1/e) от наименьшего значения NA (числовой апертуры) оптоволокна (наихудший случай) составляет:

$$d_{63} = \frac{2rNA}{1,7} = \frac{2,14 \cdot 0,18}{1,7} = 3,0 \text{ мм}.$$

Таким образом, в этом случае вся мощность оптоволокна была бы собрана 7-миллиметровой апертурой, поэтому нет необходимости в коррекции.

В итоге отношение мощности на каждой длине волны к ПДЭ составляет:

$$\sum \left[\frac{\text{Мощность}}{\text{ПДЭ}} \right] = \frac{0,16}{0,74} + \frac{0,16}{0,85} + \frac{4 \cdot 0,16}{15,6} = 0,45.$$

Это отношение меньше 1, поэтому доступная эмиссия находится в пределах допустимых для класса 1, и при таком расположении применяют уровень опасности 1.

D.4.2 Двухнаправленная (двусторонняя) передача

Нет дополнительного эффекта суммирования для каждого отдельного направления передачи данных, поскольку каждый сломанный кабель оптоволокна представляет отдельную опасность. Уровень опасности определяется по направлению передачи с более высокой мощностью.

D.4.3 Автоматическое понижение мощности

При использовании АПМ комплекса ВОСС допускается назначить более низкий уровень опасности, чем без него. Это важно, если уровень опасности внутренних оптических передатчиков/усилителей системы накладывает ограничения по месту установки (см. приложение В).

Система АПМ не должна заменять подготовку персонала, надлежащее сервисное и техническое обслуживание. Кроме того, при оценке уровня опасности должна быть принята во внимание надежность механизма АПМ.

Оценка уровня опасности проводится во время обоснованно прогнозируемого доступа человека к излучению (например, после разрыва оптоволокна), если измерение экспозиции излучения после этого события не даст больший результат (см. 4.8.1 и 4.8.2).

АПМ не может расцениваться как универсальная защитная мера, т.к. после разрыва оптоволокна используют оптическую испытательную установку (обычно рефлектометр оптической временной области, далее рефлектометр), чтобы определить место разрыва. Этот инструмент при испытании возбуждает пониженную мощность лазерного волокна. Поэтому, даже если оптический излучатель закрыт или удален, диагностический инструмент может подвести лазерную мощность к оптоволокну.

Обычно рефлектометры эксплуатируются в классе 1, что исключает потенциальную опасность от них. Однако в ВОСС с более высокой мощностью может потребоваться обнаружение разрыва для классов 1M, 3R или 3B. Кроме того, сигналы рефлектометра при прохождении через оптическую систему могут усиливаться до более высокого класса.

За исключением систем, разработанных «под ключ» для использования в неограниченных зонах, важно, чтобы сотрудник, ответственный за лазерную безопасность, или оператор ВОСС принимал решение о допустимом уровне опасности для каждого помещения (зоны) при соответствующем обучении всех, имеющих право доступа к сети. Обычно для инструктирования персонала о неиспользовании любых оптических инструментов, которые могут увеличить опасность, и о недопущении исследования оптоволокна на близком расстоянии выбирают уровень опасности 1M или 3R. Уровень опасности 3B является приемлемым в помещениях, которые снабжены надлежащими маркировками и соответствующими соединителями.

В данном пункте указаны некоторые условия проверки АПМ:

- в системах с оптическими усилителями;
- на легкость доступа к оптоволокну в местах соединения;
- в оптических соединителях;
- в оптоволокну с ограниченным доступом — в подводном/зарытом кабеле;
- в ограниченных и неограниченных помещениях;
- в ленточных кабелях.

Предельные значения типичных длин волн см. D.3 и таблицу D.1.

D.4.3.1 Оптические усилители

Оптические усилители способны генерировать существенные уровни оптической мощности. Обычными являются уровни более 500 мВт, что может быть потенциально опасным без использования средств защиты. По этой причине важно использование соответствующего оборудования для ограничения уровня мощности при доступе для ремонта или технического обслуживания. Для уменьшения уровня опасности может быть необходимым применение соответствующих устройств, включая АПМ и прерывающие соединители.

D.4.3.2 Автоматическое понижение мощности для распределенных усиливающих оптических систем

Для АПМ распределенных усиливающих оптических систем (например, рамановских) требуются не только источники основного сигнала, но также лазеры накачки. Реакция такой распределенной усиливающей оптической системы может быть более кратковременной, чем другой (с более низкой мощностью) системы, в зависимости от фактической мощности накачки в рамановской усиливающей системе.

D.4.3.3 Оптоволокно в местах соединения

Поскольку в ВОСС мощности увеличиваются, важно, чтобы при операциях соединения на потенциально возбужденном оптоволокне с уровнем опасности 3В учитывалась безопасность оператора; в таких случаях используют соединители в закрытом исполнении. Если соединение не расположено в пределах защитного ограждения, для уменьшения уровня опасности экспозиции используют АПМ.

D.4.3.4 Соединительные системы

Пример обоснованно прогнозируемого события — доступ к передающему сигналу оптоволокна, когда работающая система имеет один или несколько разъединенных оптоволокон в оптическом соединителе.

Для этого случая есть много решений, позволяющих достигнуть приемлемого уровня опасности. Например, механическое решение, связанное с использованием соединителей с затвором для прерывания пучка. Такое решение, обеспечивающее надежность соединителя (см. D.5), обеспечивает контроль экспозиции от несогласованных соединителей. Затворы в неограниченных помещениях должны работать в течение 1 с, а в ограниченных и контролируемых помещениях в течение 3 с. Следует отметить, что затворы могут быть нежелательными для контроля оптических уровней мощности, превышающих уровни опасности 1M, 2M или 3R. В таких случаях применяют систему АПМ.

D.4.3.5 Кабели в подводном/зарытом состоянии для подводных систем

Подводные системы связи потенциально способны передавать значительные оптические уровни мощности. Обычно повреждение оптоволоконного кабеля случается не в зарытой под землю, а в погруженной в воду части. Поскольку оптоволоконный кабель погружен, для его восстановления необходимы соответствующее судно и время, которое может занять часы или дни. Поскольку АПМ для этих систем не всегда возможно или практично, необходимы строгие меры административного контроля, включая возможность ручного отключения лазера. Это обеспечивает надлежащие условия труда при уровне опасности ниже 4, что соответствует настоящему стандарту.

Ручное отключение системы для ремонта/технического обслуживания/сервисного обслуживания в настоящее время внедрено в практику из-за опасности поражения электрическим током. Электроэнергия используется в подводных ретрансляторах вдоль магистрали. В будущем для систем без ретрансляторов электроэнергия не потребуется. В настоящее время оптоволокно перед его извлечением обесточивают.

D.4.3.6 Автоматическое понижение мощности в ограниченных и неограниченных помещениях

При проектировании ВОСС необходимо учитывать положения 4.9 относительно ограниченных и неограниченных помещений. Для таких помещений проектировщики должны предусматривать встроенную АПМ в любую систему с оптической мощностью класса 3В или выше, потенциально способную облучить людей. При проектировании системы должны быть предусмотрены своевременное обнаружение разрыва и меры предосторожности, связанные с надежным отключением питания.

D.4.3.7 Автоматическое понижение мощности для ленточных кабелей

В ВОСС при увеличении уровня опасности используют ленточные кабели. Следует тщательно оценить опасность, как показано в D.4.5, соответствующую систему АПМ, затвор для прерывания пучка и соединения, после чего при размещении ВОСС принять меры для потенциально более высокого уровня опасности.

D.4.4 Многожильное оптоволокно

Опасность от сломанного (не расколотого) в связке оптоволокна не превышает опасности от наихудшего случая при обрыве одиночного оптоволоконного кабеля. Это подтверждается значительным числом измерений на сломанных концах оптоволокна с учетом отражений и рассеивания от концов волокна, и смещения концов оптоволокна.

Аналогичные выводы сделаны после измерения на сломанных концах ленточных кабелей, но они не относятся к ленточному оптоволокну как к узлу (см. D.4.5).

D.4.5 Ленточный кабель

Концы ленточного оптоволокну, расколотые как узел, могут показать более высокий уровень опасности, чем от одножильного оптоволокну. Например, в восьмижильном ленточном кабеле через каждую жилу проходит мощность в пределах уровня опасности 1М, т.е. индивидуально они безопасны, но кабель, расколотый как неделимый узел, дает уровень опасности 3В и представляет опасность для глаз. Это возможно из-за малых расстояний разделения центров типичного ленточного оптоволокну от 150 до 250 мкм. Малое угловое разделение нескольких отдельных волокон приводит к совокупному эффекту. На расстоянии измерения 100 мм одномодового волокну $\alpha < \alpha_{\min}$ для эмиссии непрерывного излучения [$\alpha_{\min} = 1,5$ мрад IEC 60825-1, пункт 8.4, перечисление с)].

Стягиваемый угол ленты в ее плоскости будет зависеть от количества волокон и их разделения (например, лента с восемью волокнами, расположенными в 200 мкм, будет стягивать угол 14 мрад на расстоянии 100 мм). Этот угол превышает α_{\min} , и ленту рассматривают как промежуточный протяженный источник и точечный источник, ПДЭ которого может быть увеличен коэффициентом C_B . Любой размер угла более α_{\max} ($\alpha_{\max} = 100$ мрад) или менее α_{\min} (1,5 мрад) должен быть ограничен до α_{\max} или α_{\min} соответственно до определения значения.

Полная мощность, допускаемая в ленточном оптоволокну, определяется наихудшей комбинацией любых отдельных волокон (МЭК 60825-1).

D.4.5.1 Пример расчета ленточного оптоволокну

Лента состоит из восьми одинаково расположенных (друг от друга на 200 мкм) одномодовых оптоволокну. Какова максимальная допустимая выходная мощность для класса 1 при эмиссии непрерывного излучения в волкне для длин волн: а) 1310 нм и б) 1550 нм?

Решение для а)

Оценки должны быть сделаны для каждого отдельного волокну или нескольких волокон. Необходимо убедиться, что источник не превышает ПДЭ для каждого возможного угла α , стягиваемого каждой частью площадки, где $\alpha_{\min} < \alpha < \alpha_{\max}$. В таблице D.2 видим, что ПДЭ для соединения из нескольких волокон такой же, что для одного одножильного оптоволокну в этом соединении. Комбинация двух волокон представляет худший случай. Поэтому максимальная мощность для одного одножильного волокну ленты составляет 9,3 мВт.

Т а б л и ц а D.2 — Соотношение между числом волокон в ленточном оптоволокну и максимальной допустимой мощностью (пример)

Комбинация (число волокон)	1	2	3	4	5	6	7	8
C_B	1	1,2	1,9	2,5	3,2	3,9	4,5	5,2
T_2	10	10,07	10,31	10,55	10,8	11,06	11,32	11,59
ПДЭ, мВт	15,6	18,7	28,9	39	49	58,8	68,6	78,2
Итоговое ограничение на оптоволокну, мВт	15,6	9,3	9,6	9,75	9,8	9,8	9,8	9,8

Решение для б)

На 1550 нм не обладает опасностью для роговой оболочки глаза. Следовательно, C_B не корректируют. Максимальная мощность в оптоволокну является частным от деления ПДЭ для одиночного источника на число волокон (их восемь), то есть $10 \text{ мВт}/8 = 1,25 \text{ мВт}$.

D.4.5.2 Проблемы использования ленточного оптоволокну

Существует опасность от излучения, источником которого является ленточное оптоволокну, обладающее свойством аддитивности, т.е. уровень опасности помещения может зависеть от выбора типа кабеля. Например, непрактично выключение важных узлов ВОСС, если они разработаны для проведения технического обслуживания, и если итоговый уровень опасности в помещении не соответствует его типу. В результате необходимо понизить уровень опасности, если в этой сети должно использоваться ленточное оптоволокну.

Эта проблема разрешима. Сломанные волокну ленточного оптоволокну не опасны, за исключением расколотых, также рассматривается отдельно проведение операций соединения. Отдельно взятое ленточное оптоволокну не отличается от обычного волокну и также не опасно.

Если доступ к неотделенному расколотому концу оптоволокну можно надежно предотвратить, то, поскольку уровень опасности определяется пределами доступной эмиссии, уровень опасности можно не увеличивать. Любой применяемый метод должен предотвращать доступ персонала при обоснованно прогнозируемых условиях (т.е. инструкции «Не смотреть!» недостаточно). Допускается использовать инструмент, который стягивает расколотый конец оптоволокну, до вставления в ленту устройства для сращивания кабелей, которое предотвращает доступ к излучению на время операции.

При использовании ленточного оптоволокну в сети контроль усложняется, т.к. не всегда ясно, к какой части системы оно относится.

D.4.6 Снижение мощности при использовании разветвителей мощности из-за потерь в оптоволокне

Снижение мощности учитывают, например, в распределительной сети потребителя, уровень опасности зависит от длины волокна и может быть в конце меньше, чем в точке распределения.

На рисунке D.1 показан макет типичной пассивной оптической сети (ПОС).



Рисунок D.1 — ПОС (пассивная оптическая сеть) — базовая система

D.4.7 Общий анализ и примеры

а) Оценка уровней опасности основывается на обоснованно прогнозируемых условиях неисправности (см. 4.8.3). Из-за случайных неисправностей компонентов аппаратных средств и систематических неисправностей, например из-за программного обеспечения, управляющего системой АПМ. Следовательно, необходимо включить в условия рассмотрения многократные условия неисправностей, определение вероятности их возникновения с целью проведения соответствующих организационных мероприятий.

Примечание — Принимая во внимание, что МЭК 60825-1 описывает условия единичной неисправности, следует обоснованно прогнозировать сочетание более одной неисправности, которое способно вызвать опасную ситуацию.

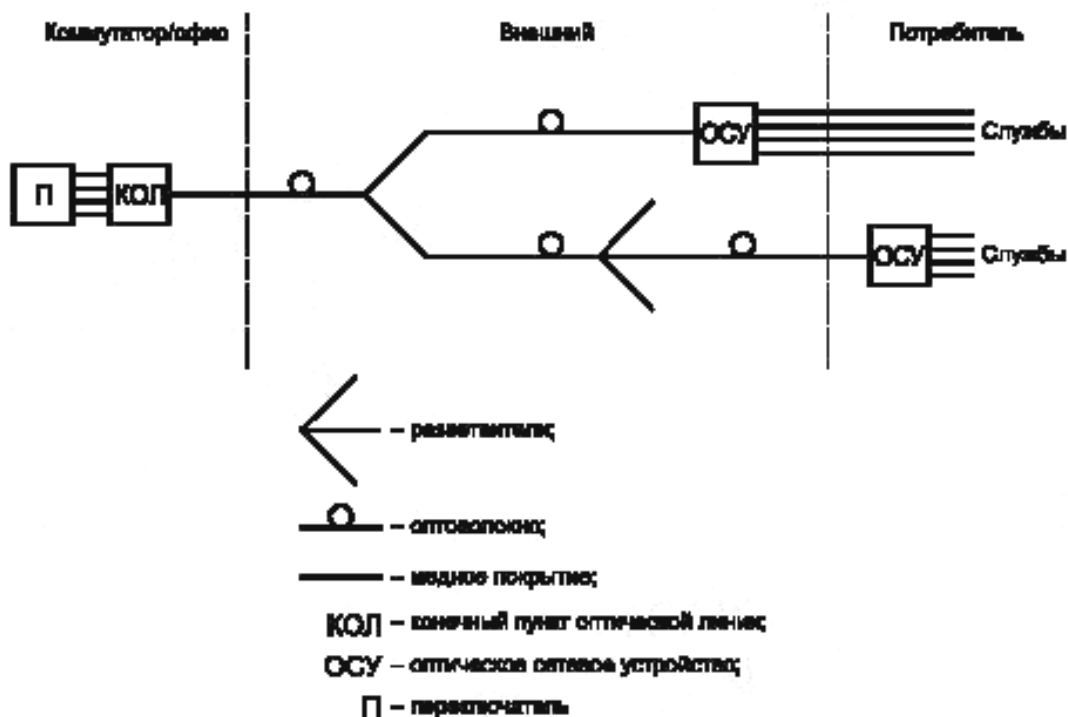
б) Условия сервисного обслуживания часто приводят к более высоким уровням опасности (см. раздел 5). Их должны рассматривать ответственная организация и специалисты. Например, ввод высокой мощности или усиленного оптического излучения импульсами рефлектометра в работающую оптоволоконную сеть, неисправность или превышение рабочих параметров АПМ (см. 4.7.1, перечисление е).

с) Изменение компонентами параметров системы или структуры сети может привести к изменению уровня опасности. Например, замена обычных связанных оптоволоконных кабелей ленточными оптоволоконными кабелями (что возможно вне прямого наблюдения менеджера сети), изменение схемы модуляции, изменение в режиме работы передатчика по мощности или длине волны, добавление/смена оптических усилителей и т.д.

D.5 Анализ неисправности. Пояснение и руководство

Анализ неисправности необходим для систем, у которых оптический выход зависит от целостности компонентов и их схемотехники. Рекомендуется выполнение анализа неисправности изготовителем или эксплуатирующей организацией.

D.5.1 Определения

Для целей раздела D.5 применяют следующее определение: FIT— единица интенсивности неисправностей, которая понимается как одна неисправность на 1 млрд часов наработки.

D.5.2 Анализ неисправности

Уровни опасности оценивают для обоснованно прогнозируемых условий неисправности. Целью анализа является идентификация неисправности в оптической схеме управления, который может иметь существенные последствия, затрагивающие назначенный уровень опасности. Например, для лазеров допускается использование помещения с уровнем опасности 1M при выходной оптической мощности, превышающей верхний предел этого уровня опасности при нормальном эксплуатационном режиме, если имеется система АПМ. Однако в случае разрыва оптоволоконного доступного излучения должно понизиться до уровня опасности ниже 1M. Если неисправность компонента в цепи управления лазера или в системе АПМ приводит к излучению, превышающему пределы для уровня опасности 1M, то назначают более высокий уровень опасности.

Устройство АПМ может включать и аппаратные средства, и компоненты программного обеспечения, что учитывают, определяя надежность системы АПМ.

D.5.3 Уровни вероятности возникновения неисправности

Не существует 100 % защищенных от неисправности систем, т.е. всегда существует вероятность возникновения неисправности. Чтобы определить риск экспозиции опасным излучением, проводят анализ неисправности ВОСС, используя признанные методы.

D.5.4 Используемые методы анализа неисправности

Обычно используют следующие методы анализа неисправности:

- имитация неисправностей, которые возможны при обоснованно прогнозируемых событиях;
- неисправности из-за режима работы и критический анализ (анализ характера, последствий и важности неисправностей, IEC 60812);
- анализ последствий, IEC 61508.

D.5.5 Анализ характера, последствий и важности неисправностей

Если выбранный методом анализа является анализ характера, последствий и важности неисправностей (FMECA) и он предполагает, что возможно превышение пределов доступной эмиссии (при обоснованно прогнозируемых условиях), то для установленного уровня опасности не допускается превышение 500 FIT. Рекомендуется выполнение анализа неисправностей изготовителем или эксплуатирующей организацией.

Примечание — Интенсивность неисправностей и предполагаемое количество времени воздействия на оптоволокно за срок его службы устанавливаются базовым уровнем 500 FIT, а норма воздействия, создающая риск поражения глаза, — менее 5 FIT (см. D.5.1). Например, в Великобритании это число равно 5,43.

D.5.5.1 Пример FMECA для цепи управления обычного лазера

Цель анализа — определить количественную меру вероятности оптической мощности, превышающей ПДЭ для класса 1M. Рекомендуемый метод иллюстрирует следующий пример.

Рассмотрим простой цикл на рисунке D.2.



Рисунок D.2 — Задающий контур обычного лазера

D.5.5.1.1 Шаг 1 — определение критических компонентов

Из принципиальной схемы и спецификации деталей определяют все компоненты, могущие повлиять на лазерный модуль. Как правило, они включают схему управления средней мощностью, модулятор данных и порог смещения генератора. Включают систему АПМ в анализ, если функция АПМ требуется для классификации или если неисправность компонента в АПМ может вызвать существенное увеличение доступной мощности.

D.5.5.1.2 Шаг 2 — определение компонента вида неисправности

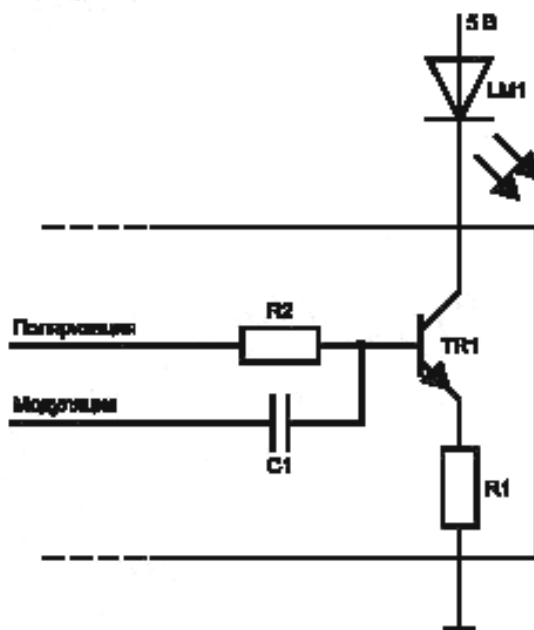
Составляют таблицу с перечислением схемных компонентов, которые наиболее часто являются причиной неисправности, как показано в таблице D.3.

Т а б л и ц а D.3 — Определение компонента и вида неисправности (пример)

Элемент схемы	Компонент	Вид неисправности	Предварительная версия	Комментарий
LM1	Неохлаждаемый лазер	Повышение на выходе Понижение на выходе Нет выхода		
TR1	BFR 96 Mullard менее 500 мВт NPN	Короткое замыкание Разомкнутая цепь		
R1	47 Ом 2 % 0,25 Вт	Короткое замыкание Разомкнутая цепь Уход параметра		
R2	3К 92 % 0,25 Вт			
C1	0,47 мкФ 10 % 50 В			

Американский Центр анализа надежности Министерства обороны (RAC) публикация [2] дает список вероятных видов неисправности.

D.5.5.1.3 Шаг 3 — определение значения бета

Проектировщики схем или специалисты по организации ремонта являются наилучшими консультантами по этой проблеме, т.к. обладают знаниями по работе каждого компонента в схеме.

Значения бета зависят от серьезности вида неисправности. Простой анализ определяет вероятные значения бета, при этом рассматриваются три категории (см. таблицу D.4).

Т а б л и ц а D.4 — Значения бета (пример)

В случае данного вида неисправности будет ли мощность лазера превышать ПДЭ для класса 1М?	Значение бета
Да	1
Нет	0
Возможно	0,5

Существует хорошая практика имитации условий неисправности там, где это возможно.

D.5.5.1.4 Шаг 4 — определение интенсивности неисправностей

Следующим шагом является определение интенсивности неисправностей для каждого компонента и интенсивности каждого вида неисправности. Эта информация может быть получена, например, из следующих источников:

- данные, полученные путем анализа неисправностей, выявленных в процессе сервисного обслуживания;
- BT Handbook of Reliability Data, HRD5 (предусматривает уровень неисправностей данной аппаратуры для генерирующих компонентов свыше 60 % доверительного интервала);
- RAC publication (кривые распределения частоты неисправностей по видам неисправностей);
- Mil-HDBK 217 и
- RAC publication NPRD.

Например, HRD5 устанавливает частоту неисправностей (λ_{base}) кремниевого биполярного транзистора как восемь FIT, а публикация RAC — пропорциональность различных видов неисправностей (α) как 73 % для замкнутых цепей и 27 % — для разомкнутых цепей. Значения вставляют в соответствующие колонки электронной таблицы.

Частоту неисправностей системы определяют в колонке «произведение», умножая данные строк по горизонтали и затем суммируя. Общее значение интенсивности неисправностей определяет вероятность превышения системой намеченной классификации, см. таблицу D.5.

Т а б л и ц а D.5 — Определение частоты неисправностей

Элемент схемы	Компонент	Вид неисправности	Бета	λ_{base}	α	Произведение	Комментарий
LM1	Неохлаждаемый лазер	Повышение на выходе	1	500	0,05	25,0	Возможно от движения оптоволокну Неисправность чипа
		Понижение на выходе	0	500	0,65	0	
		Нет выхода	0	500	0,30	0	
TR1	BFR 96 Mullard < 500 мВт NPN	Короткое замыкание Разомкнутая цепь	1 0	8 8	0,73 0,27	5,84 0	Ток лазера ограничен сопротивлением R1 (возможно, безопасен; см. ниже)
R1	470м 2 % 0,25 Вт	Короткое замыкание	1	0,2	0,05	0,01	
		Разомкнутая цепь	0	0,2	0,84	0	
		Уход параметра	0,5	0,2	0,11	0,01	
R2	3К9 2 % 0,25 Вт	Короткое замыкание	1	0,2	0,05	0,01	
		Разомкнутая цепь	0	0,2	0,84	0	
		Уход параметра	0,5	0,2	0,11	0,01	
C1	0,47 мкФ 10 % 50 В	Короткое замыкание	1	0,3	0,49	0,15	
		Разомкнутая цепь	0	0,3	0,29	0	
		Уход параметра	0,5	0,3	0,22	0,03	
Общая частота неисправностей =							31,06 FIT

В этом примере (при условии напряжения на шине электропитания 5 В) максимальный ток лазера, ограничен R1 до значения 35 мА. Маловероятно, что результат для лазера на 1,5 мкм превысит предел класса 1М. В других случаях такой подход не всегда применим, необходимо обратиться к спецификации лазера и значениям индивидуальных компонентов.

В аналогичных примерах, где неисправность компонента является существенной, только если сопровождается одновременными независимыми неисправностями других компонентов, простое суммирование единиц интенсивности неисправностей этих компонентов может быть ошибочным.

D.5.6 Анализ последствий

Серия стандартов IEC 61508 *Функциональная безопасность электрических/электронных/программируемых электронных систем безопасности* является одним из примеров подхода, который можно использовать для количественного определения надежности АПМ системы безопасности. В схеме, определенной в IEC 61508-1, требования к системе, связанной с безопасностью управления, категоризированы в один из четырех уровней полноты безопасности (SIL). В зависимости от SIL применяют различные требования. Согласно IEC 61508-1 должны быть приняты во внимание случайные и систематические неисправности аппаратных средств.

Случайные неисправности аппаратных средств вычисляют, используя данные надежности.

Для систематических неисправностей учитывают возможность неисправности из-за ошибки проектирования, неисправности из-за воздействия или влияния окружающей среды и неисправности в процессе эксплуатации.

Примечания

1 В IEC 61508-1 SIL определяется как «дискретный уровень» (один из возможных четырех) для определения требований к безопасности функционирования размещенных в электрических/электронных/программируемых связанных с безопасностью электронных системах, где у SIL 4 — самый высокий уровень полноты безопасности, а у SIL 1 — самый низкий.

2 При использовании программируемых электронных устройств для контроля уровней опасности рекомендуется применять стандарты IEC 61508. Если система представляет собой аппаратные узлы, анализ можно сделать с использованием обычных методов, таких как анализ характера, последствий и важности неисправностей.

В настоящем стандарте изложено несколько методов для указанных опасностей аппаратуры для определения рекомендуемого SIL в ВОСС, например «прикладная часть». Существует также гипотетический и консервативный подход при определении SIL. Он основан на методе «граф рисков» (см. IEC 61508-5, приложение D).

D.5.6.1 Пример для анализа последствий

Риск (без связанных с безопасностью систем на месте), как полагают, является функцией повторяемости опасного случая и его последствий. Для этого примера используют метод схемы риска, для определения значения SIL. Рисунок ниже — схема риска по одному из стандартов IEC 61508.

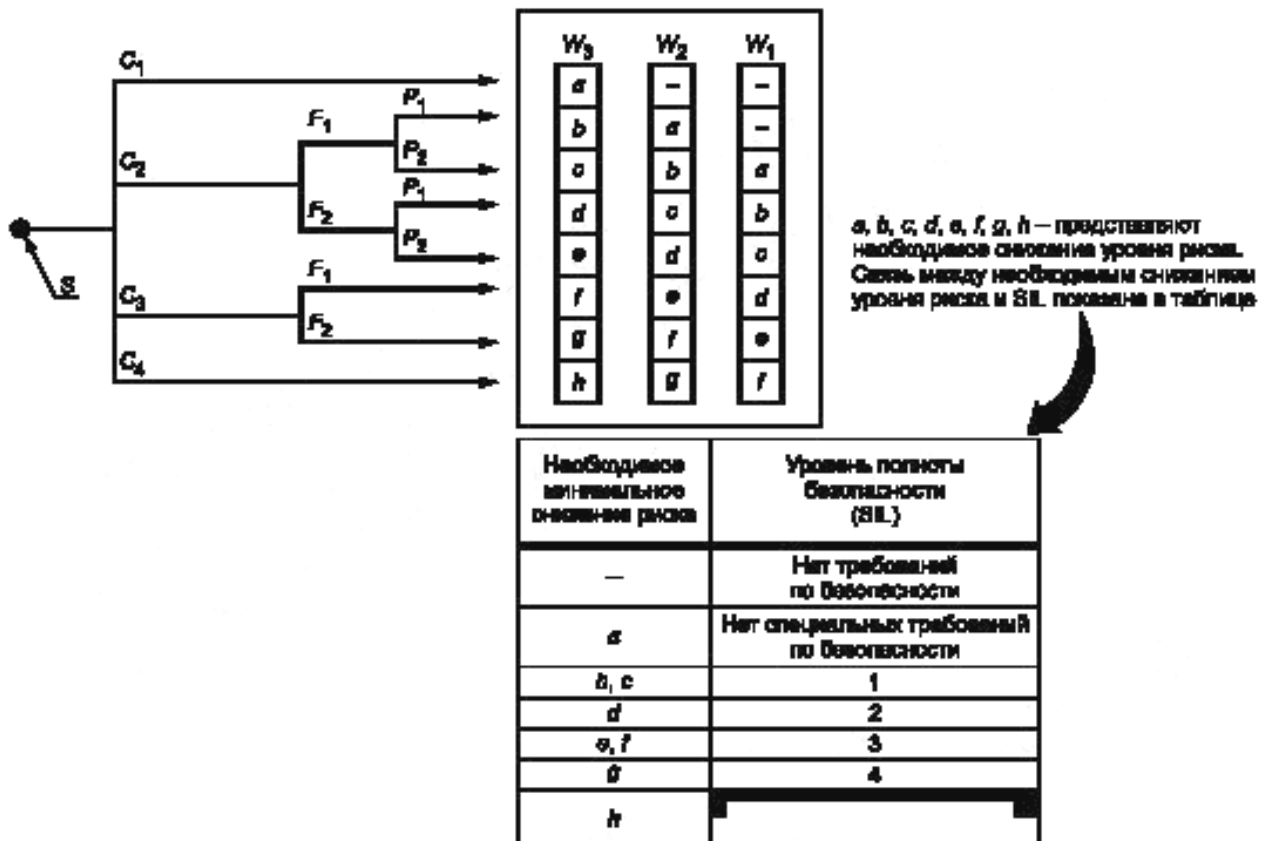

S — начальная точка для оценки снижения риска; C — значимость параметра риска; F — параметр риска частоты и длительности экспозиции; P — параметр риска возможности избежать опасности; W — вероятность нежелательного происшествия; а, б, с, ..., h — оценка требуемого снижения риска для ВКР лазера

Рисунок D.3 — Пример схемы риска (IEC 61508-5, пункт D.5)

D.5.6.1.1 Шаг 1 — Классификация последствий

В стандарте IEC 61508 классифицированы четыре уровня последствий (см. таблицу D.6). В случае воздействия ВОСС и поражения кожи или глаз, последствия уровня риска можно очень консервативно определить как C₂.

Т а б л и ц а D.6 — Классификация последствий (IEC 61508-5, таблица D.1)

Последствия	Классификация
C ₁	Минимальный вред
C ₂	Серьезная постоянная рана у одного или более человек; смерть одного человека
C ₃	Смерть нескольких человек
C ₄	Погибло очень много людей

D.5.6.1.2 Шаг 2 — Оценка повторяемости

В серии стандартов IEC 61508 частота и время экспозиции в опасной зоне должны оцениваться. Они могут быть заданы одним из двух значений, как определено в таблице D.7. Оценка уровня риска F₂ является примером оценки со значительным запасом для ВОСС.

Т а б л и ц а D.7 — Классификация повторяемости (IEC 61508-5, таблица D.1)

Частота и время экспозиции в опасной зоне. Уровень риска	Классификация
F ₁	От редкой до более частой экспозиции в опасной зоне
F ₂	От частой до постоянной экспозиции в опасной зоне

D.5.6.1.3 Шаг 3 — Оценка возможности избежать опасности

В настоящем стандарте возможность избежать опасного происшествия определяется принятием одного из двух значений таблицы D.8. В этом примере уровень риска — P_1 .

Т а б л и ц а D.8 — Возможность отклонения от классификации опасности (IEC 61508-5, таблица D.1)

Возможность избежания опасного происшествия. Уровень риска	Классификация
P_1	Возможно при определенных условиях
P_2	Почти невозможно

D.5.6.1.4 Шаг 4 — Оценка вероятности опасного происшествия, происходящего без каких-либо систем обеспечения безопасности

Рассматривается вероятность опасного случая, происходящего без каких-либо систем обеспечения безопасности, например вероятности опасного происшествия (см. таблицу D.9). В данном примере диапазон уровня риска определен как W_1 — W_3 .

Т а б л и ц а D.9 — Классификация вероятности нежелательных происшествий (IEC 61508-5, таблица D.1)

Вероятность опасного происшествия. Уровень риска	Классификация
W_1	Очень небольшая вероятность того, что нежелательные происшествия произойдут и только несколько нежелательных происшествий вероятны
W_2	Небольшая вероятность того, что нежелательные происшествия произойдут и несколько нежелательных происшествий вероятны pass and a
W_3	Относительно большая вероятность того, что нежелательные происшествия произойдут и вероятны частые нежелательные происшествия

D.5.6.1.5 Шаг 5 — Отображение на диаграмме

Отображение параметров на диаграмме рисков (см. рисунок D.3) проводится с учетом наиболее консервативных условий по SIL 1 для кожи или для глаз. (Другие методы, описанные в серии стандартов IEC 61508, также соответствуют SIL 1 с использованием тех же критериев.)

D.5.6.1.6 Шаг 6 — Определение надежности системы автоматического понижения мощности

В предыдущих шагах рассматривался только SIL 1. Для SIL, отличных от 1, следует обращаться к серии стандартов IEC 61508. SIL для аппаратных средств определяется случайными неисправностями; отказоустойчивость аппаратных средств и вероятность безопасной неисправности должны быть приняты во внимание в соответствии с IEC 61508-2.

SIL представлены как два множества диапазонов чисел: один диапазон для высокого режима защиты и один диапазон — для низкого режима защиты. После установки ВОСС редки нарушения, при которых случается непреднамеренная поломка или открывается оптический лучок. Поэтому потребность в системе АПМ для отключения или уменьшения оптической мощности нечастая. В терминологии IEC 61503 АПМ работает «при низком режиме защиты» (см. таблицу D.10).

П р и м е ч а н и е — Например, среднее время между неисправностями для оптоволоконных кабелей было определено в диапазоне от 2 до более чем 160 лет. См. таблицы 1 и 2 в Cochrane и Heatley [18].

Т а б л и ц а D.10 — Виды работ — Определения (IEC 61508-4, подпункт 3.5.12)

Термин	Определение
Вид работы	Способ, при котором связанная с безопасностью система предназначена для использования, при этом возможно:
Редкая потребность	Когда частота запросов по работе, связанной с безопасностью системы, делается не чаще, чем один раз в год, или не чаще, чем два раза в год, она подвергается процедуре испытания; или

Термин	Определение
Большая или непрерывная потребность	Когда частота запросов по работе, связанной с безопасностью системы, делается чаще, чем один раз в год, или чаще, чем два раза в год, она подвергается процедуре испытания
<p>Примечание — Большая или редкая потребность охватывает связанные с безопасностью системы, осуществляют контроль пространства для поддержания функциональной безопасности (например, клапан регулятора давления).</p>	

Для системы уровня SIL 1 устанавливают интенсивность неисправностей в опасной ситуации от 10^{-1} до 10^{-2} . Такая интенсивность неисправностей достигается, например, включением системы АПМ, механическими решениями и уменьшением внешних рисков.

В примере выбрана система АПМ и вероятность того, что АПМ откажет, должна быть менее 0,1 (см. таблицу D.11).

Т а б л и ц а D.11 — Значения SIL (IEC 61508-1, подпункт 7.6.2.9)

Значение SIL	Низкий режим защиты работы (средняя вероятность неисправности выполнения проектных функций по запросу)
4	$\geq 10^{-5}$ до $< 10^{-4}$
3	$\geq 10^{-4}$ до $< 10^{-3}$
2	$\geq 10^{-3}$ до $< 10^{-2}$
1	$\geq 10^{-2}$ до $< 10^{-1}$

Обычно причиной случайных аппаратных неисправностей по уровню SIL или неисправностей системы АПМ является неработоспособность системы АПМ. Если система АПМ постоянно наблюдается на возможность сбоя или периодически испытывается, то неработоспособность определяется и надежностью оборудования АПМ, и временем оперативного ремонта [среднее время восстановления работоспособности (СВБР)]. Надежность оборудования часто выражается как единица интенсивности неисправностей (1 неисправность на 10^9 часов наработки). Рассмотрим следующее уравнение:

$$\text{степень SIL} = \text{неработоспособность АПМ} = \frac{\text{FIT} \cdot \text{СВБР}}{10^9} \quad (\text{D.1})$$

$$\text{тогда FIT} = \text{SIL} \cdot \text{СВБР} / 10^9,$$

где степень SIL — неисправности/потребности;

СВБР — среднее время восстановления работоспособности в часах;

10^9 — преобразование из частоты неисправностей (неисправности/часы) и FIT — в неисправности/ 10^9 .

На рисунке D.4 показано соотношение между FIT и временем восстановления неисправной системы безопасности. Область безопасности системы ступени SIL 1 маркируется.



Рисунок D.4 — Диаграмма FIT и среднего времени восстановления работоспособности

D.5.6.1.7 Шаг 7 — Понижение риска из-за систематических неисправностей

Для SIL 1 в IEC 61508-2 и IEC 61508-3 рекомендуются прежде всего следующие методы уменьшения систематических неисправностей:

- a) программа последовательного контроля, например самоконтроль, логический контроль управляющей программы, временной контроль с непрерывной проверкой;
- b) программное обеспечение с использованием структурированных методов, например JSD, MASCOT, SADT, Yourdon;
- c) меры против отключения напряжения, изменений напряжения, бросков напряжения, падения напряжения;
- d) отделение электрических энергетических цепей от передающих линий;
- e) повышения помехозащищенности;
- f) меры против воздействия окружающей среды, например температуры, влажности, воды, вибрации, пыли, коррозионных веществ;
- g) меры против повышения температуры, например температурный датчик, контроль вентиляции, тепловой плавкий предохранитель, сигнализатор перегрева, принудительное воздушное охлаждение и индикация состояния;
- h) пространственное разделение мультиплетных линий;
- i) усовершенствование защиты, например проверка достоверности сигналов или обнаружение с помощью пусковых испытаний.

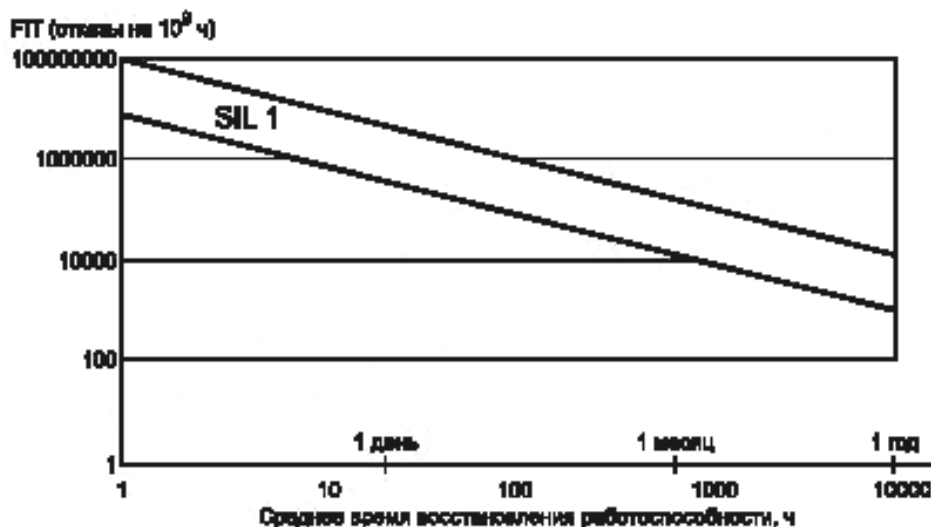
Уточненная информация и детализация выше представленных методов приведена в IEC 61508, части 2 и 3.

D.5.6.1.8 Определение приемлемого уровня надежности

Надежность системы АПМ определяется совокупностью явлений, зависящих от ответственного использования и технического обслуживания таких систем. Для функционирования системы АПМ при очень малом числовом значении интенсивности неисправностей не требуется сервисного обслуживания в пределах определенного срока функционирования системы АПМ. Для всех других систем неработоспособность системы АПМ и, следовательно, числовое значение интенсивности неисправностей зависят от возможности обнаружения любой неисправности системы АПМ и готовности оператора провести ремонт в разумное время так же, как и быстрое реагирование оператора на любые тревоги, указывающие на неисправность в системе АПМ.

Так как изготовители оборудования не контролируют техническое обслуживание, может быть полезным предложение определенного числового значения интенсивности неисправностей, что предпочтительнее комбинации числового значения интенсивности неисправностей и среднего времени ремонта (см. рисунок D.4). Изготовители обычно поставляют системы АПМ, которые:

- 1) имеют периодическое или непрерывное диагностическое испытание (проверочное испытание) или
- 2) не проверяются и не наблюдаются.

Для непрерывного диагностического испытания наблюдения и тревоги приемлемо, чтобы неисправность в ВОСС была ликвидирована в течение одного дня, поэтому СВВР составляет 24 ч. Системы, не испытывающие связанные с безопасностью системы, могут работать без наблюдения длительное время, но их модернизируют, ремонтируют, проверяют или заменяют каждые два года. Поэтому среднее время восстановления работоспособности в часах может составлять 10^4 ч или СВВР равно 10^4 ч, т.е. примерно один год.

Т а б л и ц а D.12 — Классификация заданий по контролю оборудования

Диагностическое испытание и наблюдения систем, связанных с обеспечением безопасности	Классификация	Среднее время ремонта
M_1	Периодические или непрерывные диагностические испытания и наблюдения выполнения работ, связанных с обеспечением безопасности	1 день (24 ч)
M_2	Без наблюдения, но с периодическим диагностическим испытанием	1 год (10 ч)
M_3	Без наблюдения и испытания: система АПМ изымается из сервисного обслуживания перед окончанием определенного срока службы	20 лет ($2 \cdot 10^5$ ч)

С этой информацией можно определить числовое значение интенсивности неисправностей. Как пример рассмотрим систему коммуникации, работающую на длине волны 1550 нм, когда оптическая мощность в нормальном режиме (неисправность не обнаружена) превышает класс 1M, но ниже верхнего предела класса 3B. Пусть ВОСС функционирует в неограниченной зоне. Для упрощения считаем, что излучение при обоснованно прогнозируемых условиях неисправности ограничено уровнем опасности 1 с учетом класса лазерного излучателя, необходима система АПМ. Максимально допустимое числовое значение интенсивности неисправностей определяем как верхний предел SIL 1. Из уравнения (D.1) и рисунка D.4 видим, что минимальное требование (например, максимальное

числовое значение интенсивности неисправностей) должно быть $4 \cdot 10^6$ единиц интенсивности неисправностей для непрерывно диагностируемой системы с СВВП 24 ч, 10^4 единиц интенсивности неисправностей для систем с СВВП 1 год и 500 единиц интенсивности неисправностей для систем без непрерывной диагностики.

В спецификации числовое значение интенсивности неисправностей может быть определено для других уровней риска (см. серии IEC 61508).

Т а б л и ц а D.13 — Числовое значение интенсивности неисправностей для примера, приведенного выше

Уровень полноты безопасности	Результат	Числовое значение интенсивности		
		M ₁ (постоянная диагностика)	M ₂ (периодическое испытание)	M ₃ (без наблюдения)
SIL 1	Серьезная постоянная рана у одного или более человек, например повреждение сетчатки, незначительное воспламенение; смерть одного человека (C ₂)	$< 4 \cdot 10^6$	$< 10^4$	< 500

D.6 Предлагаемые трудовые навыки

Ниже изложены примеры трудовых навыков, рекомендуемые при работе с ВОСС. Различные трудовые навыки допускается применять при различных обстоятельствах.

D.6.1 Общие трудовые навыки

При работе с ВОСС применяют следующие трудовые навыки:

непосредственное наблюдение оптоволоконного кабеля — не смотреть незащищенными глазами или с помощью не утвержденного оптического устройства в концы волокна или на соединитель или направлять его на других людей;

оптические средства — использовать только одобренные фильтрующие или ослабляющие оптические средства;

концы оптоволоконного кабеля (одножильные или многожильные) — любой найденный неизолированный одножильный или многожильный конец (концы) оптоволоконного кабеля (например, пригнанный, сращенный) должен (должны) быть индивидуально или все вместе покрыты материалом, соответствующим работе на данной длине волны и мощности. Оптоволоконный кабель не должен иметь видимых и острых концов, которые не должны излучать;

применяемые методы для покрытий включают использование заглушек или ленты. Всегда прикрепляют заглушки к несостыкованным соединителям;

ленточные оптоволоконные кабели — не разделяют ленточные оптоволоконные кабели по отдельности и не используют в качестве сращивающего устройства, если не оговорено специально;

испытательные шнуры — при использовании оптических испытательных шнуров оптический источник мощности должен быть последним присоединяемым устройством и первым разъединяемым;

обрезь оптоволоконного кабеля — собирают всю обрезь оптоволоконного кабеля и закладывают ее в специальный контейнер. Контейнер помещают в отведенное место;

техническое обслуживание — для работы и поддержания системы в рабочем состоянии руководствуются только одобренными инструкциями;

очистка — для очистки и подготовки оптических волокон и оптических соединителей используют только одобренные средства;

модификация — при модификации любой ВОСС запрещается применять неразрешенные изменения или сопряженное оборудование;

расширительные платы — расширительные платы не допускается использовать на печатных платах оптического передатчика. Не допускается излучение мощности оптических источников, когда они находятся позади стойки передатчика;

повреждение маркировки — сообщают о повреждении или отсутствии предупреждающей маркировки об оптической опасности линейному руководству;

управление с помощью ключа — для оборудования с использованием управления ключом его размещают так, чтобы были гарантированы безопасное использование, хранение и управление. Запасные ключи хранят со строгой процедурой контроля со стороны назначенного ответственного лица;

испытательное оборудование — использование испытательного оборудования самого низкого класса достаточно для практических задач. Не используют испытательное оборудование более высокого класса, чем уровень опасности помещения (зоны);

предупреждающие знаки — зональные предупреждающие знаки требуются для помещений (зон) с превышением уровня опасности 1M.

Зональные предупреждающие знаки могут размещаться в помещениях (зонах) с более низкой классификацией;

аварийная сигнализация — система аварийной сигнализации, особенно указывающая, что система АПМ или любая другая система безопасности находится в неработоспособном состоянии, должна обеспечивать возможность ремонта в пределах определенного времени.

D.6.2 Действующие трудовые навыки для уровней опасности 1, 1M, 2, 2M и 3R

При работе жизнеобеспечивающих/энергетических систем (например, во время передачи оптических сигналов по оптоволокну ВОСС) рекомендуется использование трудовых навыков, перечисленных в D.6.1.

D.6.3 Трудовые навыки для уровня опасности 3B

Энергетическую систему (которая иногда рассматривается как жизнеобеспечивающая) в местах с уровнем опасности 3B размещать не рекомендуется.

Программы по безопасности ВОСС и обучению персонала должны быть подготовлены и утверждены руководством организации. Персонал, участвующий в монтаже и техническом обслуживании ВОСС, должен соблюдать все правила и сообщать руководству о любых потенциально опасных условиях или ненормальной экспозиции оптическим излучением.

Если работа энергетических систем в помещениях с уровнем опасности 3B не разрешена (см. выше), то:

- используют все общие навыки, определенные в D.6.1;
- отключают посредством обесточивания ВОСС (см. D.6.4) оборудование, генерирующее оптическое излучение;
- проверяют отсутствие оптической мощности в оптоволокну с использованием одобренного оптического измерителя мощности, способного измерять максимальную мощность, передаваемую в системе без повреждений;
- покрывают концы всех неработающих излучающих оптических волокон. Обеспечивают, чтобы несогласованные соединители имели соответствующее ослабление, используя встроенный отключающий механизм соединителя или заглушку;
- используют оптические средства непрямого наблюдения (например, мониторы или тневое отображение срачивающих устройств). Запрещается использовать микроскопы или глазные лупы без разрешения;
- оптический источник мощности должен быть последним присоединяемым устройством и первым, разъединяемым при использовании оптических испытательных шнуров.

D.6.4 Формальная процедура снижения энергопотребления и включения электропитания для уровня опасности 3B

Обесточивание ВОСС (если работа системы под напряжением не разрешена) осуществляют в следующем порядке:

- a) сотрудник, уполномоченный для работы с источником оптической мощности, должен:
 - быть обучен работе на соответствующем типе оборудования, которое будет включаться и выключаться,
 - знать инструкции и требования техники безопасности, в том числе положения, изложенные выше, а также любые дополнительные местные инструкции и условия,
 - нести ответственность по вопросам безопасности;
- b) назначенные люди должны быть уполномочены управлять производственным процессом и уведомлены относительно их полномочий;
- c) список уполномоченных лиц для каждой установки должен находиться в заметном месте;
- d) перед началом работы:
 - выполняющее ее лицо должно уведомить уполномоченное лицо, работающее с источником оптической мощности, о необходимости отключения мощности на соответствующих оптических волокнах,
 - на дуплексных системах уполномоченное лицо должно присутствовать в каждом конце;
 - при поступлении информации об отключении мощности выполняют необходимые операции. Эти операции не следует проводить, если выполняющее их лицо совмещает функции уполномоченного лица,
 - выполняющее работу лицо проверяет (с помощью оптоволоконного идентификатора или измерителя оптической мощности), что мощность отключена.
 После выполнения работ выполняющее ее лицо информирует уполномоченное лицо о соответствии оптической мощности источника(ов);
- e) при требовании выполняющего работу лица о выключении мощности оптического источника уполномоченный сотрудник должен:
 - сделать соответствующую запись о времени, дате требования и выполняющем работу лице. Журнал учета должен храниться в месте нахождения оптического источника,
 - выключить источник мощности (включая управление ключом, если имеется),
 - составить и прикрепить предупреждающие маркировки на соответствующее оборудование в месте разъединения, например на стойке оборудования, распределительной стойке; маркировка должна быть пояснена каждому выполняющему работу лицу.

- связаться с выполняющим работу лицом и дать ему номер задания и время, когда источник выключен;
- после получения информации о завершении работы сделать запись в журнале и удалить предупреждающие маркировки с оборудования перед повторным запуском источника. Если отключения источника требуются нескольким лицам, повторный запуск источника осуществляют после завершения всех работ.

D.7 Максимальная выходная мощность за время отключения

В таблице D.14 дан перечень максимальной выходной мощности (мВт) за время отключения для одномодовых ВОСС, которые отключаются за 1 с для понижения уровня опасности для неограниченных помещений и за 3 с — для ограниченных и контролируемых помещений (см. 4.8.2). Технические требования, описанные в приложении В, следует использовать как соответствующие более низкому уровню опасности.

Уравнение, используемое в таблице D.6:

$$\text{НОГР} = \frac{\omega_0 \cdot \pi d}{2\sqrt{2} \cdot \lambda} \cdot \frac{1}{\sqrt{\ln \left(\frac{P}{P - \frac{\pi d^2 \text{МДЭ}}{4t}} \right)}}$$

Другой вид этого уравнения:

$$P = \frac{\pi d^2 \text{МДЭ}}{4t} \cdot \frac{1}{1 - \exp \left[-0,125 \left(\frac{\pi \omega_0 d}{\lambda \text{НОГР}} \right)^2 \right]}$$

где

- ω_0 — диаметр модового фильтра ($1/e^2$ плотность мощности), м;
- P — общая мощность в оптоволокне, Вт;
- d — диаметр ограничивающей апертуры, м;
- МДЭ — максимально допустимая экспозиция, Дж·м⁻²;
- НОГР — номинальное опасное для глаз расстояние, м;
- t — время выключения, с;
- λ — длина волны, м.

Т а б л и ц а D.14 — Примеры ограничения мощности для ВОСС, имеющих систему АПМ, для уменьшения эмиссии до более низкого уровня опасности

Длина волны, нм	Диаметр поля одномодового оптоволокна, мкм	Максимальная неограниченная выходная мощность	Максимальная ограниченная выходная мощность	Максимальная контролируемая выходная мощность	Время выключения, с	Расстояние измерения, м
		мВт				
980	7	9,4	9,4	—	1	0,1
980	7	Не применяется	7,2	—	3	0,1
980	7	Не применяется	—	39	3	0,25
1310	11	78	78	—	1	0,1
1310	11	Не применяется	59	—	3	0,1
1310	11	Не применяется	—	314	3	0,25
1400—1500	11	1598	1598	—	0,3	0,1
1400—1500	11	650	650	—	1	0,1
1400—1500	11	Не применяется	389	—	2	0,1
1400—1500	11	Не применяется	288	—	3	0,1
1400—1500	11	Не применяется	—	2403	2	0,25

Окончание таблицы D.4

Длина волны, нм	Диаметр поля одномодового оптоволокна, мкм	Максимальная неограниченная выходная мощность	Максимальная ограниченная выходная мощность	Максимальная контролируемая выходная мощность	Время выключения, с	Расстояние измерения, м
1400—1500	11	Не применяется	—	1774	3	0,25
1550	11	2539	2539	—	0,5	0,1
1550	11	1273	1273	—	1	0,1
1550	11	Не применяется	639	—	2	0,1
1550	11	Не применяется	428	—	3	0,1
1550	11	Не применяется	—	2640	3	0,25

Примечание 1 — Используемые параметры оптоволокна относятся к самому консервативному случаю. Включенные показатели для λ — 1310 — 1550 нм, вычислены для одномодового оптоволокна с диаметром поля 11 мкм максимальной девиации частоты (МДЧ) и аналогично для λ , равной 980 нм, для 7 мкм МДЧ.

Многие системы, работающие на 1550 нм, например лазерный оптический усилитель на волокне, легированном эрбием (EDFAs), с накачкой на 1480 или 980 нм, используют для передачи оптоволокно с меньшим МДЧ. Например, для оптоволоконных кабелей с дисперсным смещением на 1550 нм верхний предел значения МДЧ 9,1 мкм. В этом случае максимальная выходная мощность для неограниченных и ограниченных зон на 1480 и 1550 нм в 1,44 раза выше значения, указанного в данной таблице, а для контролируемых зон на 1480 и 1550 нм — в 1,46 раза превышают значения данной таблицы.

Примечание 2 — Времена, данные в таблице, являются примерами: выключения за любое короткое время относительно максимально допустимого и может разрешить использование более высоких мощностей (максимальное время — 1 с для неограниченных зон и 3 с — для ограниченных и зон, которыми управляют, соответственно).

Приложение Е (справочное)

Руководство по сервисному и техническому обслуживанию

Е.1 Испытания и измерения

Е.1.1 Испытания, измерения и работу в кабельных каналах и распределительных устройствах рассматривают как операции по сервисному или техническому обслуживанию. Везде, где возможно, диагностические испытания выполняют так, чтобы не увеличить уровень опасности в любом месте. При необходимости используют административный контроль, который может включать в себя допуск к работе с системой. При испытаниях соединительного оборудования обращают внимание на установление уровней фактической мощности, введенных в систему, и оценку опасности.

Е.1.2 Эксплуатирующая организация должна создавать и поддерживать условия, исключая возможность отключения системы АПМ.

При отключении системы АПМ уровень опасности должен быть переоценен эксплуатирующей организацией. Должны быть предприняты меры безопасности, описанные в 5.2, соответствующие новому уровню опасности.

Е.1.3 Любые оптические приборы для проверки и соединения оптоволоконна подбирают так, чтобы уменьшить экспозицию ниже соответствующей МДЭ. Применение таких приборов должно быть одобрено эксплуатирующей организацией.

П р и м е ч а н и е — Маркировка одобренных оптических приборов информацией об эксплуатирующей организации может быть оформлена отдельным решением.

Е.1.4 Везде, где разумно практически, сервисное обслуживание, техническое обслуживание и ремонт выполняют при отключенной мощности сигнала, передаваемого по оптоволокну. Систему следует эксплуатировать при самой низкой мощности, достаточной для функционирования.

Е.1.5 Эксплуатирующая организация должна установить методы работы, предотвращающие экспозицию персонала излучением свыше соответствующей МДЭ.

Е.2 Меры безопасности

Е.2.1 Общие требования

Е.2.1.1 В помещениях, где при сервисном или техническом обслуживании возможно оптическое или лазерное облучение выше МДЭ (например, во время переключения в контролируемых помещениях), необходимо предусмотреть защиту глаз.

Е.2.1.2 Перед началом работы с любым оптоволоконным кабелем или системой конечный пользователь должен проверить уровень опасности в доступных помещениях. В случае установленных и активизированных систем уровень опасности должен быть указан в доступных помещениях на предупреждающих маркировках. Меры, соответствующие уровню опасности, должны быть предприняты в системах, о которых известно, что они эксплуатируются или могут быть включены. При установке, в случае отсутствия маркировки уровня опасности, следует предпринять меры предосторожности, соответствующие классификации передающих устройств или испытательного оборудования, содержащего оптические источники, соединенные с оптоволоком.

Е.2.1.3 Во время установки или испытания оптоволоконного кабеля или сети рекомендуется использование оборудования, имеющего конструктивный выход с уровнями опасности 1, 1М, 2 или 2М по IEC 60825-2 или классы 1, 1М, 2 или 2М по IEC 60825-1.

Для ВОСС, расположенных в ограниченных или контролируемых помещениях, возможно использование испытательного оборудования с более высокими оптическими выходными мощностями при условии обеспечения доступа к концам оптоволоконна и соединителей во всех помещениях и нанесения маркировки уровня опасности перед началом работы.

Е.2.1.4 В момент поступления требования для работы в контролируемой зоне с уровнем опасности 3В необходимо обеспечить наличие:

- предупреждающего символа согласно IEC 60825-1 (рисунок 14) и пояснительной надписи согласно IEC 60825-1 (рисунок 15), содержащей словосочетание «Уровень опасности 3В»;
- знака, информирующего о существовании потенциальной опасности, когда доступ разрешен только аттестованному персоналу.

Е.2.1.5 Каждый работник, привлеченный к монтажу, эксплуатации или сервисному обслуживанию ВОСС, должен:

- соблюдать общие правила, технологию и правила эксплуатации, установленные для безопасной работы ВОСС;
- немедленно уведомлять ответственного за технологию и правила эксплуатации, который принимает необходимые меры при нанесении вреда персоналу или повреждении оборудования;
- немедленно уведомлять ответственного за технологию и правила эксплуатации о любой известной или предполагаемой ненормальной экспозиции оптическим излучением.

E.2.2 Меры предосторожности в помещениях с уровнями опасности 1M, 2M, 3R и 3B

E.2.2.1 Где возможно, оптический пучок или испытательное оборудование должны быть закрыты, переведены в режим работы с низкой мощностью или разъединены перед началом любой работы с оптоволоком, соединителями и т.д. В этом случае неумышленное включение должно быть предотвращено выключателем дистанционного управления или другим подходящим способом. Состояние линии (мощность включена или выключена) должно быть ясно обозначено.

E.2.2.2 Персонал, имеющий доступ к оптоволокну, находящемуся в возбужденном состоянии, или соединителю, должен быть проинструктирован о недопущении непосредственного наблюдения этих мест. При всех обстоятельствах используют только те оптические средства наблюдения, которые обеспечивают соответствующий уровень ослабления.

E.2.2.3 К работе с ВОСС в местах с уровнем опасности 3B допускается только персонал, прошедший курс обучения безопасности по работе с оптоволоком.

E.2.2.4 Служебный персонал по монтажу, эксплуатации или техническому обслуживанию ВОСС и любого соответствующего испытательного оборудования должен обеспечить невозможность доступа нетренированного персонала в места с уровнем опасности 3B.

E.2.2.5 Есть вероятность, что в системе могут возникнуть точки больших потерь от воздействия высоких температур, когда в оптоволокну могут быть введены чрезвычайно высокие уровни мощности (от сотен мВт до нескольких Вт).

П р и м е ч а н и е — Примером может служить система, использующая технологию распределенного комбинационного усиления.

Высокая температура может привести к опасным ситуациям с оборудованием и в помещениях. Поэтому в системах, которые обычно передают высокую мощность, соединители должны быть очищены очень тщательно, чтобы потери, вызванные ими, а также устройствами для срачивания или изгиба в любом месте, были уменьшены в максимально возможной степени.

E.2.3 Программа обучения

Работодатель персонала по монтажу или техническому обслуживанию ВОСС должен определять и поддерживать необходимую программу по контролю опасности оптоволокну. Безопасность и программы обучения должны быть определены для сотрудников, работающих с оптоволоконными системами связи с уровнем опасности 3B. Такие программы должны быть составлены людьми, компетентными в области лазерной безопасности ВОСС. Программы должны обеспечивать, как минимум:

- базовую информацию о ВОСС;
- информацию по безопасности относительно классификации лазерных систем и уровней опасности.

Приложение F (справочное)

Классификация понятия «Уровень опасности»

В данном приложении далее разъясняется различие между понятием «Класс лазера», определенным в IEC 60825-1, и понятием «уровень опасности», определенным в IEC 60825-2.

F.1 Класс

Понятие «Класс» определяется положением, в соответствии с которым лазерная аппаратура или внутренний излучатель могут быть сгруппированы в соответствии с их безопасностью. Уровни опасности описаны в таблицах пределов доступной эмиссии в IEC 60825-1. Классы изменяются от класса 1, который безопасен при обоснованно прогнозируемых условиях, до класса 4, который является потенциально самым опасным. В IEC 60825-1 классификация лазерной аппаратуры основана на обоснованно прогнозируемых эксплуатационных режимах, включая условия единичной неисправности.

F.2 Уровень опасности

«Уровень опасности» — термин, используемый в настоящем стандарте, который относится к потенциальной опасности от лазерного излучения в любом месте в оптоволокну ВОСС, которое может быть доступным во время эксплуатации, технического обслуживания или в случае разъединения волокна, или при неисправности. Оценка уровня опасности дана в таблицах пределов доступной эмиссии в IEC 60825-1. Оценка уровня опасности описана в 4.8.1. Оценку можно сделать на основе измерения или вычисления излучаемой мощности и известных временных констант.

В приложении А дано дополнительное разъяснение: «ВОСС в целом не классифицируются таким образом, как требует IEC 60825-1, т.к. при намеченной эксплуатации оптическое излучение полностью закрыто, поэтому при строгой интерпретации IEC 60825-1 класс 1 будет присвоен всем системам, что, возможно, не отражает потенциальную опасность.» Основываясь на этом утверждении, ВОСС могут быть определены как лазерная аппаратура класса 1, т.к. при нормальных условиях излучение полностью закрыто (как в лазерном принтере) и свет не должен испускаться вне защитного кожуха. Только при поломке оптоволокну или оптического соединителя не исключена возможность потенциально опасного оптического излучения (если внутренний излучатель или выходной усилитель имеют достаточно высокую мощность).

Поэтому уровень опасности должен быть оценен для каждого оптического порта вывода. Пределы уровня опасности зависят от «доминирующей» длины волны, учитывая, что IEC 60825-1 определяет различные пределы для различных диапазонов длин волн. Подробности изложены в IEC 60825-1. Кроме того, в настоящем стандарте разрешено использование системы АПМ.

F.3 Пояснение к статьям 3.1, 3.4 — 3.11 и разделу 4

Большая часть ВОСС может иногда классифицироваться как «недоступная при обоснованно прогнозируемых условиях».

F.4 Пояснения к 4.8.1 и 4.8.2

Основные положения этих подпунктов основаны на допущениях, которые уже содержатся в IEC 60825-1 и IEC 60825-2.

Пункт требует, чтобы при облучении человека из порта или излома с момента разрыва или разъединения МДЭ не была превышена. Предполагается, что мощность остается постоянной при ее максимальном значении до истечения времени остановки.

а) Неограниченные помещения

Отключение за 1 с в неограниченном помещении см. 4.8.1. «оценка уровня опасности проводится в пределах 1 с после наступления обоснованно прогнозируемого события». Расстояние 100 мм содержится в IEC 60825-1, таблица 10. Даже если оптоволокну преднамеренно разрезано, очень маловероятно, что в течение 1 с человек может оказаться на расстоянии до 100 мм в позиции, способствующей неблагоприятному облучению коллимирующей оптикой. Кроме того, нужно иметь в виду, что оптические сигналы при прохождении по оптоволокну ослаблены так, что выходной сигнал при неисправности в неограниченном помещении может быть значительно ниже, чем в передающем устройстве или усилителе.

б) Ограниченные помещения

Отключение за 3 с в ограниченном помещении см. 4.8.1 «оценка уровня опасности проводится в пределах 3 с после наступления обоснованно прогнозируемого события». Допускается, что в ограниченном помещении после любой неисправности системы, имеющей случайную природу, отключение должно произойти в течение 3 с «после наступления обоснованно ожидаемого события». Очень маловероятно, что за это время человек может

оказаться на расстоянии до 100 мм в позиции, способствующей неблагоприятному облучению коллимирующей оптикой. Кроме того, нужно иметь в виду, что оптические сигналы при прохождении по оптоволокну ослаблены так, что выходной сигнал при неисправности в ограниченном помещении может быть значительно ниже, чем в передающем устройстве или усилителе.

с) Контролируемые помещения

Персонал, работающий в помещениях с контролируемым доступом, должен пройти подготовку по лазерной безопасности, в том числе пониманию недопущения наблюдения сломанного оптоволокну до полной инактивации системы.

Пояснение к пункту D.5 (приложение D)

Приложение D является справочным. Использование термина «рекомендуется» не запрещает использование альтернативных методов анализа. Метод анализа неисправностей и выбор соответствующего уровня безопасности — прерогатива пользователя.

Приложение ДА
(справочное)

**Сведения о соответствии межгосударственных стандартов ссылочным
международным стандартам (международным документам)**

Таблица ДА.1

Обозначение и наименование международного стандарта (международного документа)	Степень соответствия	Обозначение и наименование межгосударственного стандарта
IEC 60825 -1: 1993 Безопасность лазерной аппаратуры. Часть 1. Классификация оборудования, требования и руководство пользователя	—	*
* Соответствующий межгосударственный стандарт отсутствует. До его утверждения рекомендуется использовать перевод на русский язык данного международного стандарта. Перевод данного международного стандарта находится в Федеральном информационном фонде технических регламентов и стандартов.		

Библиография

- [1] IEC 60812, Analysis techniques for system reliability — Procedure for failure mode and effects analysis (FMEA)
- [2] Failure Mode/Mechanism Distributions 1991, FMD-91. Reliability Analysis Center, US Dept of Defense, 1991— [Prepared by/Reliability Analysis Center, PO Box 4700, Rome NY]
- [3] BT Handbook of Reliability Data for Components Used in Telecommunications Systems, 1995, Issue 5 [Copies available from: ILI Index House, Ascot, Berkshire SL5 7EU]
- [4] UKAS Document NIS 20: Uncertainties of Measurement for Electrical Product Testing Draft 2, Jan 1992
- [5] IEC 61508 (all parts), Functional safety of electrical/electronic/programmable electronic safety-related systems
- [6] IEC 60794-1-1, Optical fibre cables — Part 1-1: Generic specification — General
- [7] IEC 60794-1-2, Optical fibre cables — Part 1-2: Generic specification — Basic optical cable test procedures
- [8] IEC 60794-2, Optical fibre cables — Part 2: Indoor cables — Sectional specification
- [9] IEC 60794-3, Optical fibre cables — Part 3: Sectional specification — Outdoor cables
- [10] IEC 60794-4-1, Optical fibre cables — Part 4-1: Aerial optical cables for high-voltage power lines
- [11] IEC 60794-3-10, Optical fibre cables — Part 3-10: Outdoor cables — Family specification for duct and directly buried optical telecommunication cables
- [12] IEC 60794-3-20, Optical fibre cables — Part 3-20: Outdoor cables — Family specification for optical self-supporting aerial telecommunication cables
- [13] IEC 60950-1:2001, Information technology equipment — Safety — Part 1: General requirements
- [14] Nonelectronic parts reliability data 1995. NPRD-95. Reliability Analysis Center (US Dept of Defense, 1995. [Prepared by Reliability Analysis Center, PO Box 4700, Rome NY]
- [15] ITU-T Recommendation G.664, Optical safety procedures and requirements for optical transport systems
- [16] IEC 60825-12, Safety of laser products — Part 12: Safety of free space optical communication systems used for transmission of information
- [17] MIL-HDBK-217F, Reliability Prediction Of Electronic Equipment
- [18] COCHRANE, P. and HEATLEY, DJT. Reliability Aspects of Optical Fibre Systems & Networks. B7TJ Special Issue on Future Telecommunication Systems & Networks, No. 2, April 1994, Vol 12, pp. 77-92, [also found at: <http://innovate.bt.com/people/heatledj/papers/reliability/reliability>]

УДК 681.3:331.4:006.354

МКС 13.260
13.180.01

Э65

IDT

Ключевые слова: лазерная аппаратура, волоконно-оптическая система связи, уровень опасности, доступная зона

Редактор *Т.С. Никифорова*
Технический редактор *В.Н. Прусакова*
Корректор *Е.Д. Дульнева*
Компьютерная верстка *Е.О. Асташина*

Сдано в набор 20.06.2014. Подписано в печать 12.08.2014. Формат 60×84¹/₈. Гарнитура Ариал.
Усл. печ. л. 5,12. Уч.-изд. л. 5,00. Тираж 49 экз. Зак. 3100.

Издано и отпечатано во ФГУП «СТАНДАРТИНФОРМ», 123995 Москва, Гранатный пер., 4.
www.gostinfo.ru info@gostinfo.ru