



ГОСУДАРСТВЕННЫЙ СТАНДАРТ
СОЮЗА ССР

СНАРЯДЫ ЗЕМЛЕСОСНЫЕ ОБЩЕГО НАЗНАЧЕНИЯ

ТЕРМИНЫ И ОПРЕДЕЛЕНИЯ

ГОСТ 17520—72

Издание официальное

Цена в коп.

ГОСУДАРСТВЕННЫЙ КОМИТЕТ СТАНДАРТОВ
СОВЕТА МИНИСТРОВ СССР
Москва

**РАЗРАБОТАН Всесоюзным научно-исследовательским институтом
землеройного машиностроения (ВНИИЗЕММАШ)**

Директор Каратаев Г. С.
Зам. директора по научной работе канд. техн. наук Подборский Л. Е.
Зав. отделом оборудования гидромеханизации канд. техн. наук
Митюшин Д. Н.
Зав. отделом стандартизации Эйгес Ю. С.
Зав. сектором отдела стандартизации Бессмертная И. Г.
Ст. научный сотрудник лаборатории гидромеханизации Ломагина И. М.

**Всесоюзным научно-исследовательским институтом технической
информации, классификации и кодирования (ВНИИКИ)**

Зам. директора по научной работе Попов-Черкасов И. Н.
Зав. отделом стандартизации общетехнической терминологии Сухов Н. К.

**ВНЕСЕН Министерством строительного, дорожного и коммуналь-
ного машиностроения**

Зам. министра Гречин Н. К.

**ПОДГОТОВЛЕН К УТВЕРЖДЕНИЮ Управлением машиностроения
Государственного комитета стандартов Совета Министров СССР**

Зам. начальника Управления Акинфиев Л. Л.
Ст. инженер Губырин В. К.

**Всесоюзным научно-исследовательским институтом технической
информации, классификации и кодирования (ВНИИКИ)**

Зам. директора по научной работе Попов-Черкасов И. Н.
Зав. отделом стандартизации общетехнической терминологии Сухов Н. К.
Ст. инженер Цветкова Г. В.

**УТВЕРЖДЕН Государственным комитетом стандартов Совета Мини-
стров СССР 17 декабря 1971 г. (протокол № 181)**

Зам. председателя отраслевой научно-технической комиссии член Комитета
Шахурин В. Н.
Члены комиссии: Бергман В. П., Златкович Л. А., Климов Г. Н., Плеха-
нов В. И., Долянов В. Г., Федин Б. В., Фадеева Л. И.

**ВВЕДЕН В ДЕЙСТВИЕ Постановлением Государственного комитета
стандартов Совета Министров СССР от 26 января 1972 г. № 301**

СНАРЯДЫ ЗЕМЛЕСОСНЫЕ ОБЩЕГО НАЗНАЧЕНИЯ**Термины и определения**

Suction dredges for general dredging.
Terms and definitions

ГОСТ
17520—72

Постановлением Государственного комитета стандартов Совета Министров СССР от 26/1 1972 г. № 301 срок введения установлен

с 1 января 1973 г.

Настоящий стандарт устанавливает применяемые в науке, технике и производстве термины и определения основных понятий для землесосных снарядов общего назначения, предназначенных для мелиоративных, строительных, гидротехнических, вскрышных и добычных работ.

Настоящий стандарт не распространяется на термины для морских и речных дноуглубительных землесосных снарядов.

Термины, установленные настоящим стандартом, обязательны для применения в документации всех видов, учебниках, учебных пособиях, технической и справочной литературе. В остальных случаях применение этих терминов рекомендуется.

Для каждого понятия установлен один стандартизованный термин. Применять термины — синонимы стандартизованного термина запрещается.

Недопустимые к применению термины-синонимы приведены в стандарте в качестве справочных и обозначены пометой «Ндп».

Для отдельных стандартизованных терминов в стандарте приведены в качестве справочных их краткие формы, которые разрешается применять в случаях, исключающих возможность их различного толкования.

В стандарте для терминов параметров землесосных снарядов приведены в качестве справочных их буквенные обозначения.

В стандарте приведен алфавитный указатель содержащихся в нем терминов.

Стандартизованные термины набраны полужирным шрифтом, их краткая форма — светлым, а недопустимые синонимы — курсивом.

Издание официальное

Перепечатка воспрещена

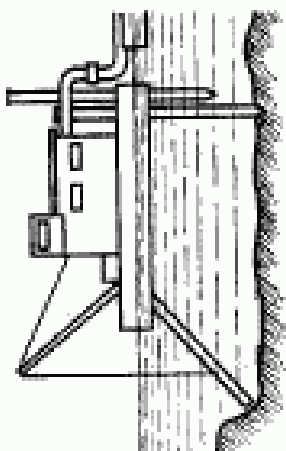
Термин	Определение	Земля
<p>1. Землесосный снаряд Земснаряд Илл. Землесос Рефулерный снаряд Землесосно-рефулерный снаряд</p>	<p>Общие понятия</p> <p>Плавающая машина для выемки грунта со дна водоемов, действующая по принципу всасывания и оборудованная средствами рабочих перемещений, необходимыми для разработки грунта</p>	
<p>2. Гидротранспортирование</p>	<p>Транспортирование пульпы по трубам или искусственным руслам.</p> <p>Примечание. Пульпой называется смесь воды с твердыми частицами</p>	
<p>3. Патильмирование</p>	<p>Перемещение земснаряда поперек разрабатываемой выемки при разботке грунта или движение в этом же направлении одного грунтозаборного устройства</p>	

Продолжение

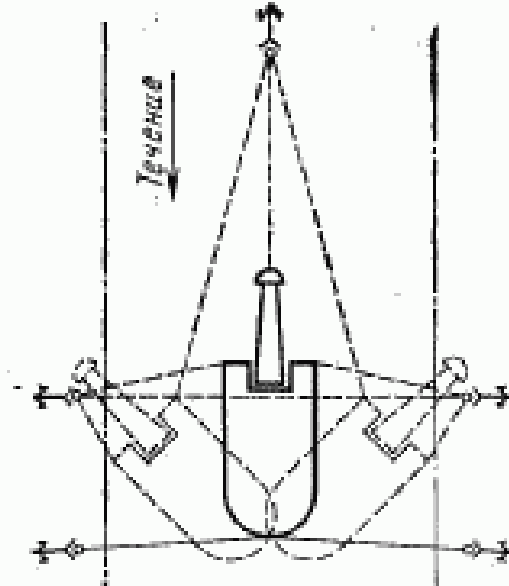
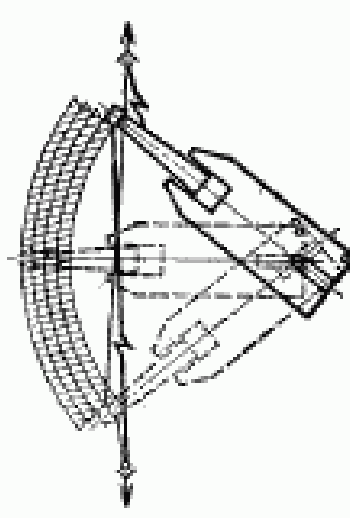
Термин	Определение	Эскиз
4. Тросовое пальоннрование	Пальоннрование с помощью тросов и якорей	
5. Свайно-тросовое пальоннрование	Пальоннрование с помощью тросов и свай поворотами корпуса земснаряда относительно сваи	

Продолжение

Термин	Определение	Сфера
6. Палубноназемный ход	Перемещение земснаряда из одного крайнего положения в другое путем выемки	
7. Мелiorативный земснаряд	Виды земснарядов общего назначения Земснаряд для очистки мелiorативных каналов и водоемов, восстановления мелiorативных земляных сооружений	
8. Строительный земснаряд	Земснаряд для гидротехнических, вскрышных и добычных работ	
9. Автономный земснаряд	Земснаряд, оборудованный самостоятельной энергетической установкой	
10. Дизельный земснаряд	Автономный земснаряд, грунтовой насос которого приводится в действие непосредственно дизельным двигателем	
11. Дизель-электрический земснаряд	Автономный земснаряд, грунтовой насос которого приводится в действие электродвигателем с питанием от дизель-генератора	
12. Электрический земснаряд Илл. Электроземлесосный снаряд	Земснаряд, все рабочие механизмы которого приводятся в действие электродвигателем, получающим питание от береговой или плавучей электростанции	

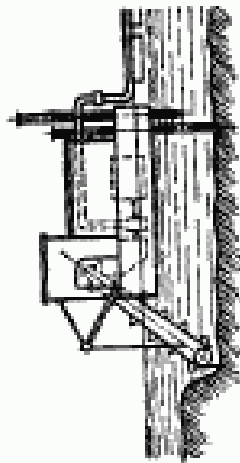
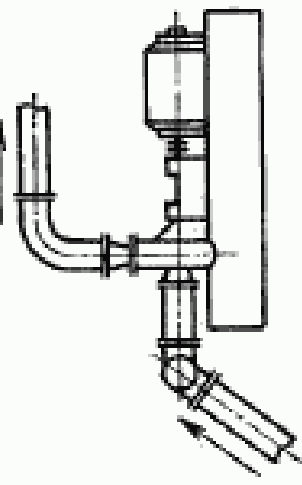
Термин	Определение	Ссылка
13. Черпаково-землесосный снаряд	Земснаряд, извлекающий грунт из под воды черпаковым рабочим органом и транспортирующий пульпу грунтовыми насосом	
14. Малогабаритный земснаряд	Земснаряд, который может транспортироваться без разборки по железной дороге или автотранспортом	
15. Разборный земснаряд	Земснаряд, состоящий из транспортируемых сборных секций	
16. Самоходный земснаряд	Земснаряд, имеющий двигатель для самостоятельных переходов между удаленными объектами работ	
17. Грунтонасосная установка	<p>Основные сборочные единицы</p> <p>Установка, состоящая из грунтового насоса, всасывающего и напорного корпусного пульпопроводов и двигателя грунтонасоса с приводом</p>	

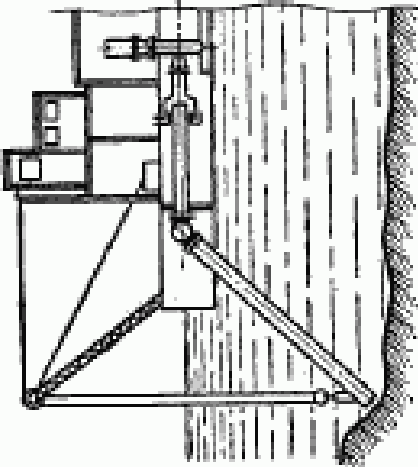
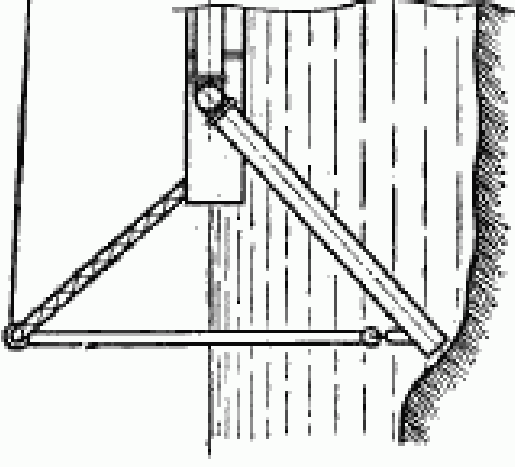

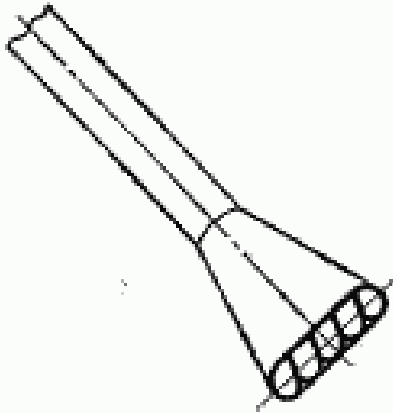
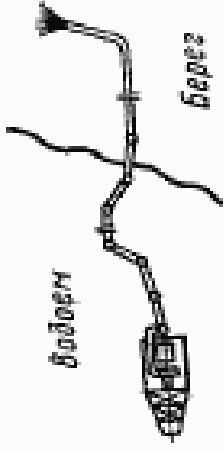
Термины	Определение	Эскиз
<p>18. Пульпопровод Над. Пульповод. Грунтопровод</p> <p>19. Всасывающий пульпопровод</p>	<p>Трубопровод или лоток для транспортирования пульпы</p> <p>Пульпопровод, по которому пульпа поступает в грунтовой насос</p>	
<p>20. Всасывающая труба Над. Сосун</p>	<p>Часть всасывающего пульпопровода, подвижная относительно корпуса земснаряда</p>	

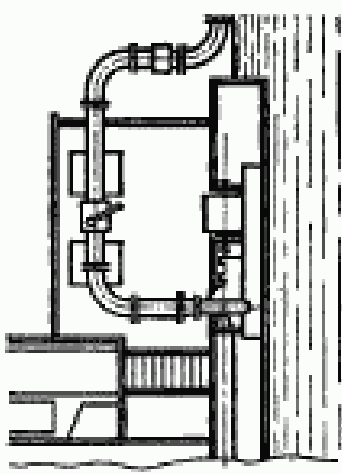
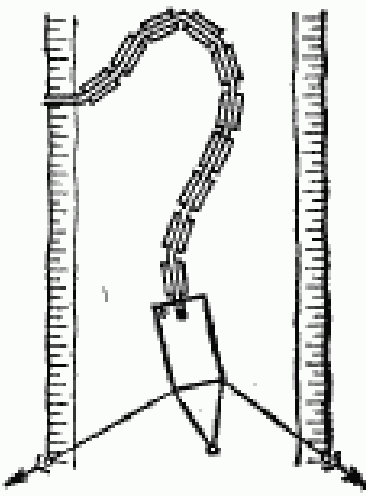
Термин	Определение	Эскиз
<p>21. Наконечник всасывающего пульпопровода Наконечник Надп. Наконечник сосуда</p>	<p>Патрубок специальной формы на нижнем конце всасывающей трубы, способствующий интенсификации грунтазавора</p>	
<p>22. Приемное отверстие наконечника Надп. Зев сосуда</p>	<p>Отверстие, через которое пульла поступает в наконечник всасывающей трубы</p>	
<p>23. Напорный пульпопровод</p>	<p>Пульпопровод, по которому транспортируется пульла за счет напора, создаваемого грунтовым насосом</p>	

Термин	Определение	Виды
24. Корпусный напорный пульпопровод	Часть напорного пульпопровода, расположенная на корпусе земснаряда	
25. Плавающий пульпопровод	Часть напорного пульпопровода, расположенная на понтонах	

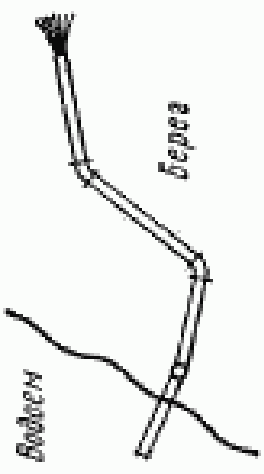
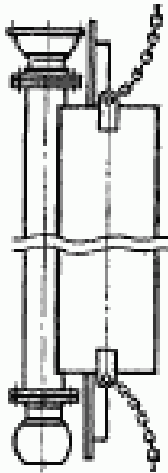
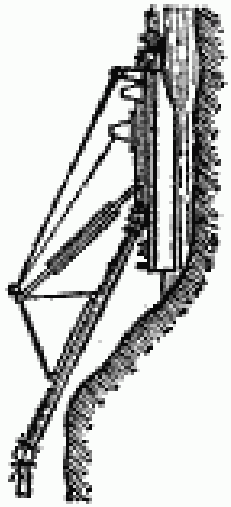
Продолжение

Термин	Определение	Звено
26. Береговой пульпопровод	Часть напорного пульпопровода, расположенная на суше	
27. Звено плавучего пульпопровода Звено пульпопровода	Часть плавучего пульпопровода между смежными шарнирами или рукавами	
28. Концевой понтон плавучего пульпопровода Концевой понтон	Последнее звено плавучего пульпопровода, соединяющееся с береговым пульпопроводом	

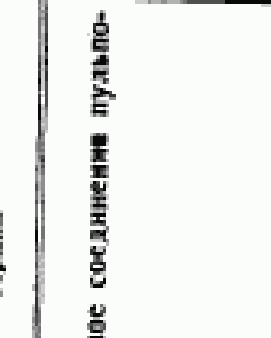
Термин	Определение	Иллюстрация
29. Шаровое соединение пульты-провода	Шарнирное соединение труб пульты-провода	
30. Рукав пульты-провода	Глубокое соединение труб пульты-провода	
31. Шарнир пульты-провода	Поворотное шарнирное соединение всасывающей трубы с неподвижной частью всасывающего пульты-провода	

Продолжение

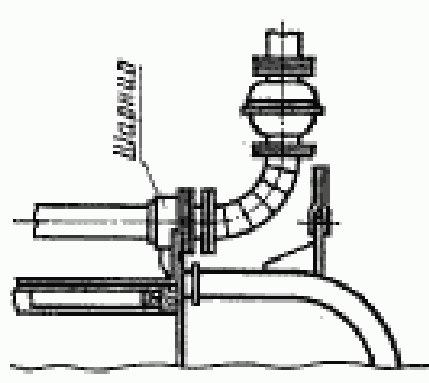
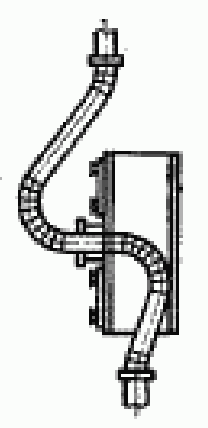
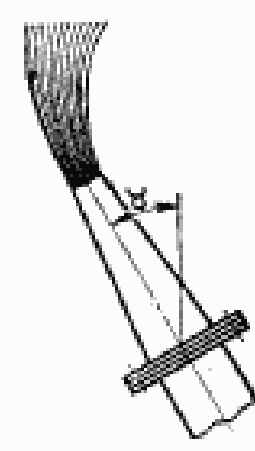
Термин	Определение	Эскизы
<p>32. Кормовой шарнир пульно-провода Кормовой шарнир</p>	<p>Шарнир, соединяющий корпусный пульпопровод с плавучим пульпопроводом</p>	
<p>33. Вертикальный шарнир пульпопровода Вертикальный шарнир Над. Гусь</p>	<p>Шарнир плавучего пульпопровода, имеющий вертикальную ось вращения</p>	
<p>34. Пульмометный насадок</p>	<p>Выходная суженная часть паро-ного пульпопровода, формирующая струю пульлы</p>	

Продолжение

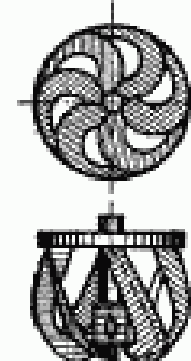
Термин	Определение	Эскиз
35. Грунтозаборное устройство земснаряда Грунтозаборное устройство	Рабочие органы земснаряда для рыхления и подачи грунта во всасывающую трубу	
36. Рыхлитель земснаряда Рыхлитель Нап. Разрыхлитель	Устройство, отслаивающее грунт от массива под водой и разрыхляющее его	
37. Механический рыхлитель земснаряда Механический рыхлитель	—	
38. Фрезерный рыхлитель земснаряда Фрезерный рыхлитель	Механический рыхлитель, рабочим органом которого является фреза	

Продолжение

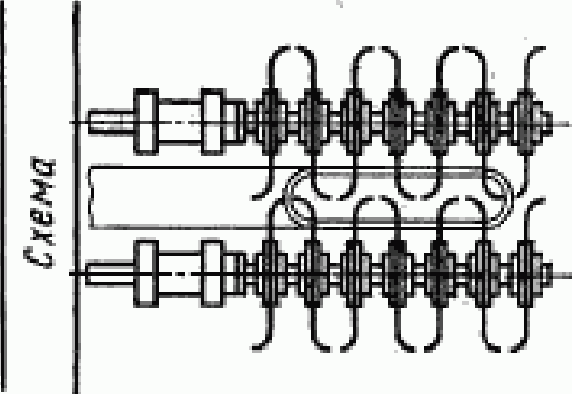
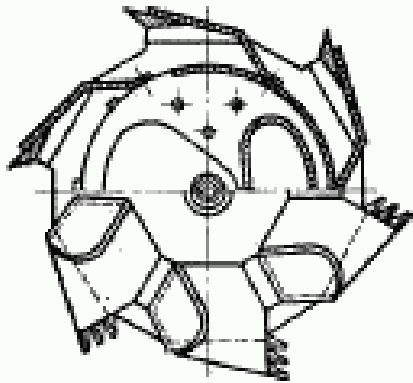
Термин	Определение	Эскиз
<p>39. Роторный рыхлитель земснаряда</p> <p>Роторный рыхлитель</p>	<p>Механический рыхлитель, состоящий из одного или нескольких роторов с укрепленными на них режущими элементами</p>	 <p>СХЕМА</p>
<p>40. Роторно-концевой рыхлитель земснаряда</p> <p>Роторно-концевой рыхлитель</p>	<p>Роторный механический рыхлитель, режущими элементами которого являются кромки концев, подающих грунт во всасывающий пульпопровод</p>	

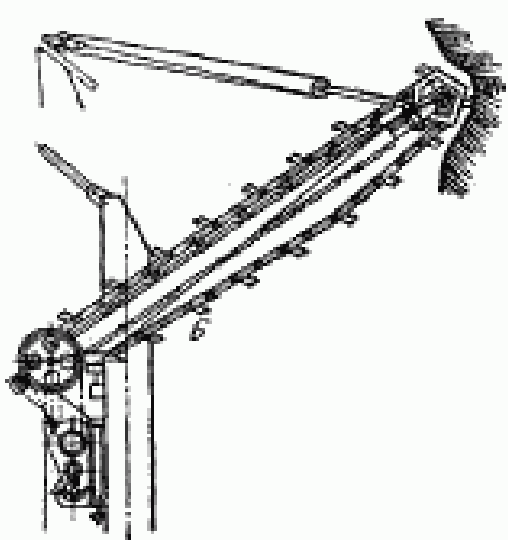
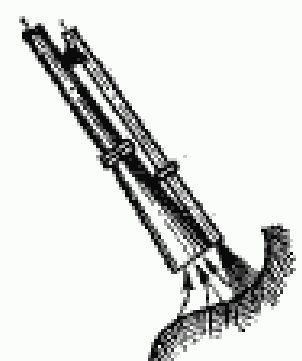
Термин	Определение	Земля
<p>41. Цепной рылитель земснаряда Цепной рылитель</p>	<p>Механический рылитель в виде бесконечной цепи с установленными на ее звеньях рылителями грунта без ковшей</p>	
<p>42. Гидравлический рылитель земснаряда Гидрорылитель</p>	<p>Рылитель, разрушающий грунт напорными или вихревыми струями воды</p>	

Продолжение

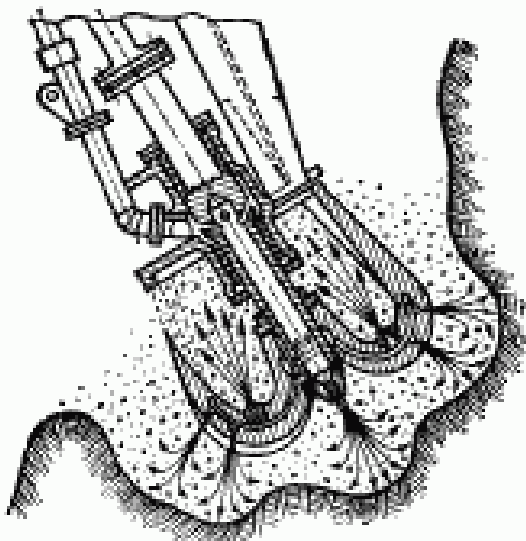
Термин	Определение	Эскиз
<p>43. Фрезерно-гидравлический рылитель земснаряда</p> <p>Фрезерно-гидравлический рылитель</p>	<p>Фрезерный рылитель, разрыхляющий грунт с дополнительным гидродоувом</p>	

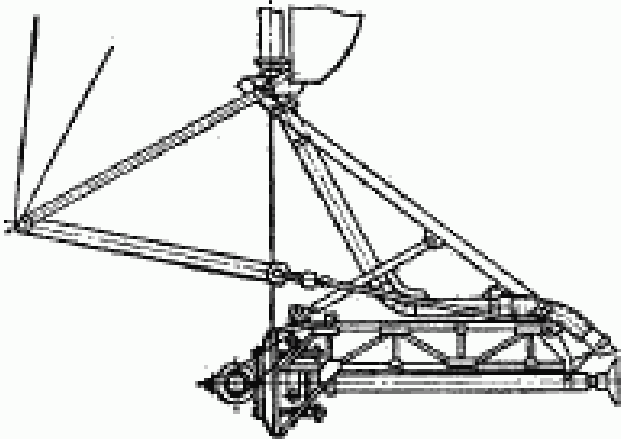
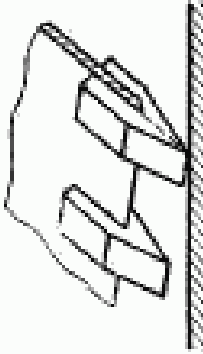
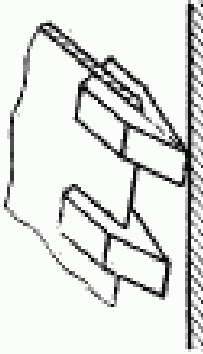
Термин	Определение	Эскиз
44. Вибрационный земснаряд Вибрационный рыхлитель	Рыхлитель, разрабатывающий грунт вибрирующим рабочим органом	
45. Нож рыхлителя земснаряда Нож рыхлителя	Режущий элемент рыхлителя	
46. Зуб рыхлителя земснаряда Зуб рыхлителя	Режущий элемент рыхлителя для разработки тяжелых грунтов	

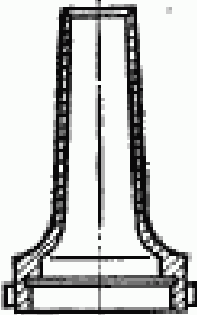
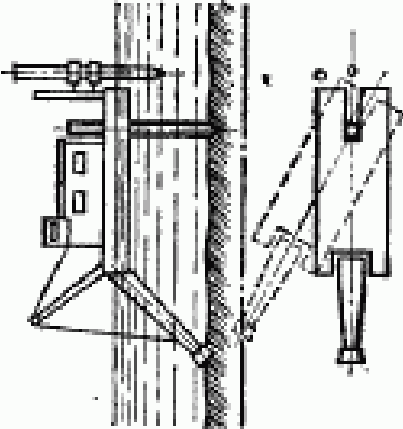
Термин	Определение	Эскиз
<p>47. Насадок гидрорыхлителя земснаряда</p> <p>Насадок гидрорыхлителя</p> <p>Илл. Сошло гидрорыхлителя</p>	<p>Выходная суженная часть водовода гидравлического рыхлителя земснаряда, формирующая его струю.</p> <p>Примечание. Под водоводом подразумевается трубопровод для подачи воды от насоса к насадке гидрорыхлителя</p>	
48. Механизм свайного хода	Механизм для перемещения корпуса земснаряда относительно свай	
49. Рабочая свая	Свая земснаряда, относительно которой осуществляются его рабочие перемещения — позиционирование и подача	

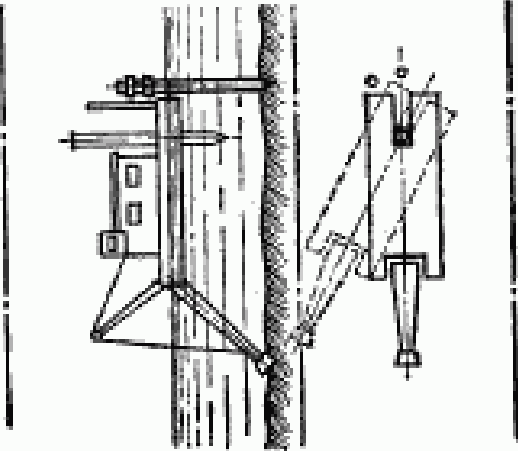
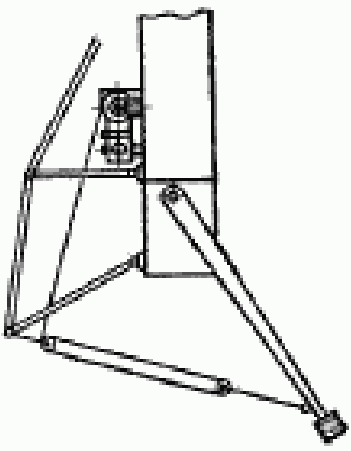
Термин	Определение	Эскиз
50. Прикольная свая	Свая земснаряда, фиксирующая его в выемке при перемещении рабочей свай	
51. Свалоподъемная лебедка 52. Рамоподъемная лебедка земснаряда Рамоподъемная лебедка	Лебедка для подъема и опускания рамы всасывающей трубы пульвератора	

Продолжение

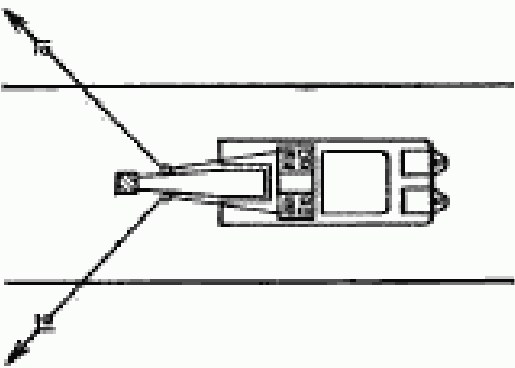
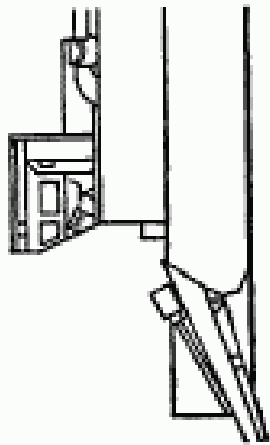
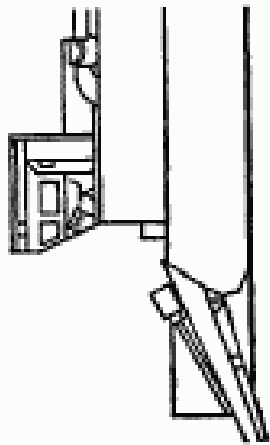
Термин	Средство	Эскиз
53. Папильонажная лебедка	Лебедка для выбирания или стравливания тросов при папильонировании	
54. Становая лебедка земснарядов Становая лебедка	Лебедка для перемещения земснаряда вдоль выемки и его закрепления	
55. Рубка управления земснаряда Рубка управления Нап. <i>Базермейстерская</i>	Помещение, в котором расположен рабочий оператор, управляющего земснарядом	

Термин	Определение	Знак
56. Расходомер пульпы 57. Консистометр Ндл. Консистенцемер Консистометр Плоттомер	— Прибор для измерения консистенции пульпы. Примечание. Под консистенцией пульпы подразумевается степень ее насыщения твердыми частицами	
Основные параметры		
58. Поддача земснаряда Поддача	Величина перемещения земснаряда вдоль выемки между панельно-лажбыными ходами	
59. Техническая производительность земснаряда $Q_{\text{тех}}$	Производительность по грунту установленной группы за 1 ч чистого времени работы при оптимальных условиях эксплуатации, т. е. при наиболее квалифицированном управлении, наилучшей организации работ, при отрегулированных механизмах Примечание. При определении технической производительности земснаряда количество вынужденного грунта определяется путем измерения выемки	

Продолжение

Термин	Определение	Эскиз
60. Эксплуатационная производительность земснаряда Q_0	Средняя производительность по грунту за общее время работы, включая перерывы по уходу за механизмами и технологические простои	
61. Производительность по пульсе Q_n	Расход пульсы, соответствующий технической производительности земснаряда	
62. Наибольшая глубина разработки H_{max}	Максимальная глубина от уровня воды, с которой земснаряд может извлекать грунт	
63. Наименьшая глубина разработки H_{min}	Минимальная глубина от уровня воды, с которой земснаряд может извлекать грунт	
64. Диаметр пульсопровода $D_{пв}$	Внутренний диаметр пульсопровода	

Продолжение

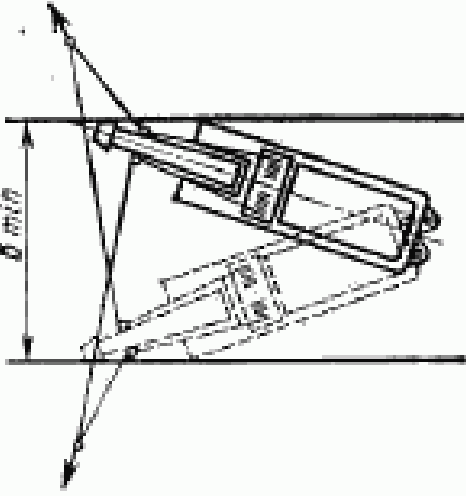
Термин	Определение	Виды
<p>65. Наименьшая ширина разрабатываемой выемки b_{min}</p>	<p>Ширина условного канала с вертикальными стенками, в котором земснаряд может разрабатывать грунт по всей ширине дна</p>	
<p>66. Установленная мощность земснаряда</p>	<p>Суммарная мощность всех двигателей, установленных на земснаряде, при питании их от береговой или плавучей электростанции нан мощность энергетической установки автономного земснаряда</p>	
<p>Установленная мощность $N_{\text{уст}}$</p>		
<p>67. Масса земснаряда G</p>	<p>Масса земснаряда с основным грузоползаборным устройством, но без плавучего и берегового пулылопрыводов и топлива</p>	

АЛФАВИТНЫЙ УКАЗАТЕЛЬ ТЕРМИНОВ

<i>Баермейстерская</i>	55
Гидрорыхлитель	42
Гидротранспортирование	2
Глубина разработки наибольшая	62
Глубина разработки наименьшая	63
<i>Грунтопровод</i>	18
<i>Гусь</i>	33
Диаметр пульпопровода	64
Звено плавучего пульпопровода	27
Звено пульпопровода	27
<i>Зев сосуна</i>	22
<i>Землесос</i>	1
Земснаряд	1
Земснаряд автономный	9
Земснаряд дизельный	10
Земснаряд дизель-электрический	11
Земснаряд малогабаритный	14
Земснаряд мелноративный	6
Земснаряд разборный	15
Земснаряд самоходный	16
Земснаряд стронтельный	7
Земснаряд электрический	12
Зуб рыхлителя	46
Зуб рыхлителя земснаряда	46
<i>Консистенцмер</i>	57
<i>Консистенмер</i>	57
Консистенметр	57
Лебедка земснаряда рамноподъемная	52
Лебедка земснаряда станова	54
Лебедка пальцепоная	53
Лебедка рамноподъемная	52
Лебедка свисподъемная	51
Лебедка станова	54
Масса земснаряда	67
Механизм свайного хода	48
Мощность земснаряда установленная	66
Наконечник	21
Наконечник всасывающего пульпопровода	21
<i>Наконечник сосуна</i>	21
Насадок гидрорыхлителя	47
Насадок гидрорыхлителя земснаряда	47
Насадок пульпометный	34
Нож рыхлителя	45
Нож рыхлителя земснаряда	45
Отверстие наконечника приемное	22
Пальонирование	3
Пальонирование свайно-тросовое	5
Пальонирование тросовое	4
<i>Плотномер</i>	57
Подача	58
Подача земснаряда	58
Понтон концевой	28
Понтон концевой плавучего пульпопровода	28
Производительность по пульсе	61

Производительность земснаряда техническая	59
Производительность земснаряда эксплуатационная	60
<i>Пульповод</i>	18
Пульповод	18
Пульповод береговой	26
Пульповод всасывающий	19
Пульповод напорный	23
Пульповод напорный корпусный	24
Пульповод плавучий	25
<i>Разрыхлитель</i>	36
Расходомер пульпы	56
<i>Рефулерный снаряд</i>	1
Рубка управления	55
Рубка управления земснаряда	55
Рукав пульповода	30
Рыхлитель	36
Рыхлитель вибрационный	44
Рыхлитель земснаряда	36
Рыхлитель земснаряда вибрационный	44
Рыхлитель земснаряда гидравлический	42
Рыхлитель земснаряда механический	37
Рыхлитель земснаряда роторный	39
Рыхлитель земснаряда роторно-ковшовый	40
Рыхлитель земснаряда фрезерный	38
Рыхлитель земснаряда фрезерно-гидравлический	43
Рыхлитель земснаряда цепной	41
Рыхлитель механический	37
Рыхлитель роторный	39
Рыхлитель роторно-ковшовый	40
Рыхлитель фрезерный	38
Рыхлитель фрезерно-гидравлический	43
Рыхлитель цепной	41
Свая прикольная	50
Свая рабочая	49
<i>Снаряд землесосно-рефулерный</i>	1
Снаряд землесосный	1
<i>Снаряд рефулерный</i>	1
Снаряд черпаково-землесосный	13
<i>Снаряд электроземлесосный</i>	12
Соединение пульповода шаровое	29
<i>Соло гидрорыхлителя</i>	47
<i>Сосун</i>	20
Труба всасывающая	20
Установка грунтонасосная	17
Устройство грунтозаборное	35
Устройство земснаряда грунтозаборное	35
Ход пилльонажный	6
Шарнир вертикальный	33
Шарнир пульповода вертикальный	33
Шарнир всасывающего пульповода	31
Шарнир кормовой	32
Шарнир пульповода кормовой	32
Ширина разрабатываемой выемки наименьшая	65

Слано в наб. 7/II 1972 г. Печп. в печ. 31/III 1972 г. 1,5 п. л. Тир. 6000

Издательство стандартов, Москва, П-22, Новоросенский пер., 3
Тяп. «Московский печатник», Москва, Лялин пер., 6. Зяк. 291