



ГОСУДАРСТВЕННЫЙ СТАНДАРТ
СОЮЗА ССР

ЭКСКАВАТОРЫ НЕПРЕРЫВНОГО
ДЕЙСТВИЯ

ТЕРМИНЫ И ОПРЕДЕЛЕНИЯ

ГОСТ 21796—90

Издание официальное



ГОСУДАРСТВЕННЫЙ КОМИТЕТ СССР ПО УПРАВЛЕНИЮ
КАЧЕСТВОМ ПРОДУКЦИИ И СТАНДАРТАМ

Москва

15 коп. БЗ 2—90/62

ЭКСКАВАТОРЫ НЕПРЕРЫВНОГО ДЕЙСТВИЯ

Термины и определения

Excavators of continuous action.
Terms and definitions

ГОСТ

21796—90

ОКП 48 1180

Дата введения 01.07.91

Настоящий стандарт устанавливает термины и определения понятий в области экскаваторов непрерывного действия.

Настоящий стандарт не распространяется на шагающие экскаваторы непрерывного действия.

Термины, установленные настоящим стандартом, обязательны для применения во всех видах документации и литературы, входящих в сферу работ по стандартизации или использующих результаты этих работ.

1. Стандартизованные термины с определениями приведены в табл. 1.

2. Для каждого понятия установлен один стандартизованный термин.

Применение терминов — синонимов стандартизованного термина не допускается. Недопустимые к применению термины-синонимы приведены в табл. 1 в качестве справочных и обозначены пометой «Ндп».

2.1. Для отдельных стандартизованных терминов в табл. 1 приведены в качестве справочных краткие формы, которые разрешается применять в случаях, исключающих возможность их различного толкования.

2.2. Приведенные определения можно, при необходимости, изменять, вводя в них производные признаки, раскрывая значения используемых в них терминов, указывая объекты, входящие в объем определяемого понятия. Изменения не должны нарушать объем и содержание понятий, определенных в данном стандарте.

2.3. В случаях, когда в термине содержатся все необходимые и достаточные признаки понятия, определение не приведено и в графе «Определение» поставлен прочерк.

2.4. В табл. 1 к терминам 2, 3, 4, 5, 6, 7, 9, 10, 11, 12, 13, 14, 15, 17, 20, 21, 25, 27 приведены иллюстрации.

Издание официальное

Перепечатка воспрещена

© Издательство стандартов, 1990

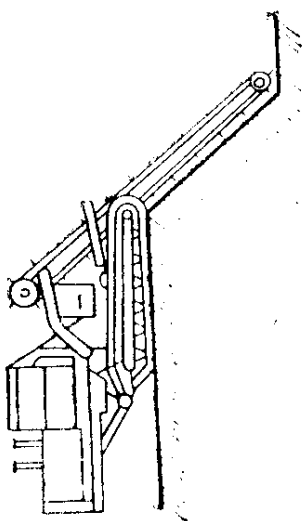
Термин	Определение	Чертеж
<p>1. Экскаватор непрерывного действия Ндп. Многокошсовый экскаватор</p>	<p>Машина, непрерывно разрабатывающая грунт с одновременной погрузкой его в транспортное средство или укладкой в отвал</p>	

1. Виды экскаваторов по назначению

2. Траншейный экскаватор непрерывного действия
Траншейный экскаватор
Ндп. Траншекопатель

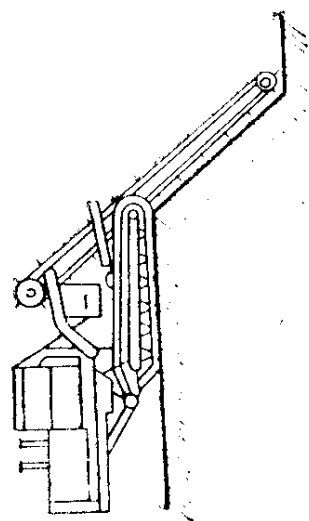

3. Экскаватор-каналокопатель
Ндп. Экскаватор-каналокопатель

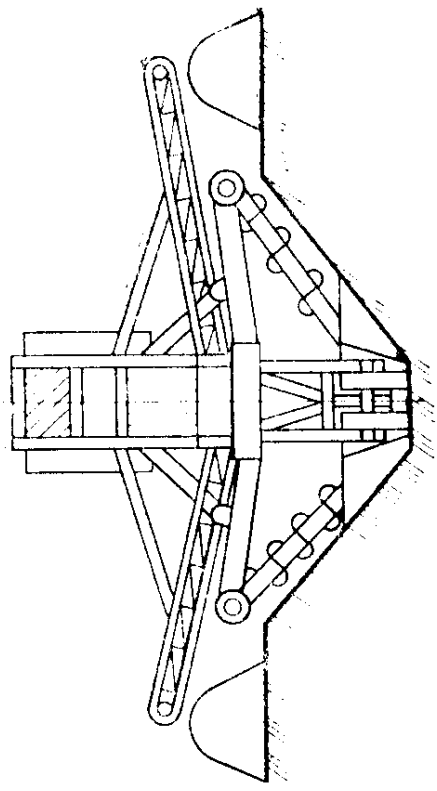

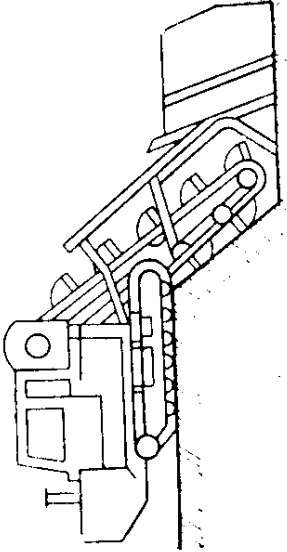
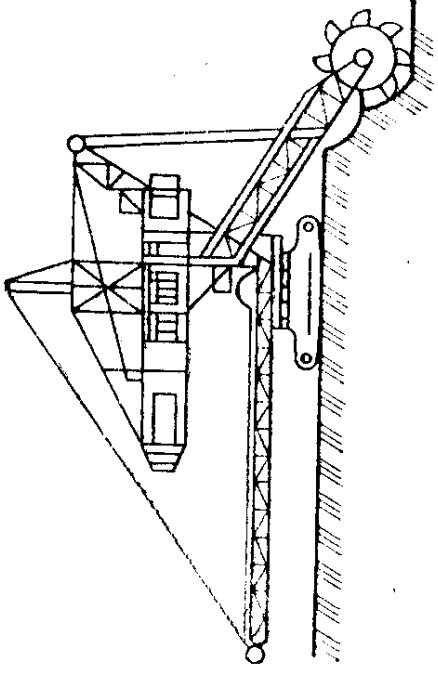
Термин	Определение	Чертеж
<p>4. Экскаватор-дреноукладчик Илл. <i>Дреноукладчик</i></p>	<p>Траншейный экскаватор непрерывного действия для устройства дренажа</p>	
<p>5. Карьерный экскаватор непрерывного действия Карьерный экскаватор</p>	<p>—</p>	

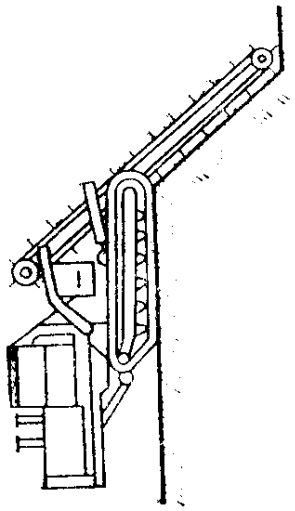
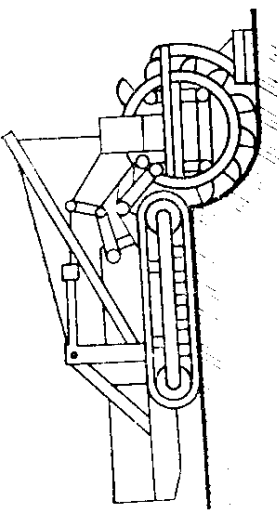
Термин	Определение	Чертеж
<p>6. Цепной экскаватор непрерывного действия Цепной экскаватор</p>	<p>—</p>	
<p>7. Роторный экскаватор непрерывного действия Роторный экскаватор</p>	<p>—</p>	
<p>8. Шнекороторный экскаватор непрерывного действия Шнекороторный экскаватор</p>	<p>—</p>	

2. Виды экскаваторов по типу основного рабочего органа

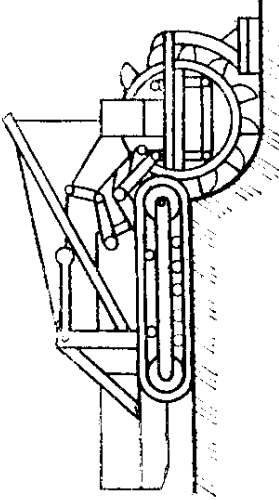
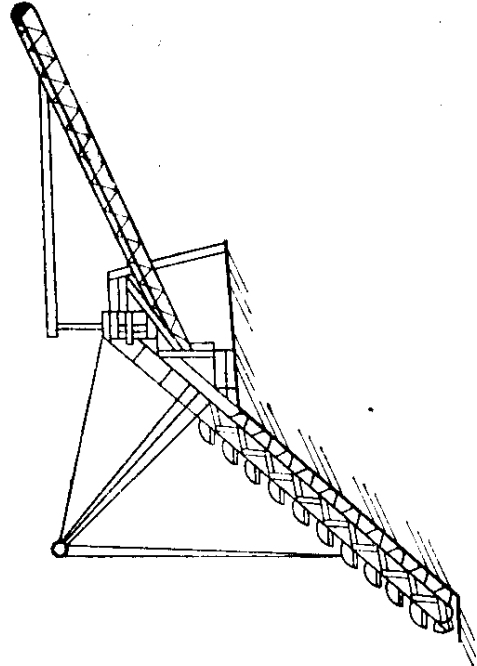
Термин	Определение	Чертеж
<p>9. Экскаватор непрерывного действия продольного копания Экскаватор продольного копания</p>	<p>Экскаватор непрерывного действия, основной рабочий орган которого совершает движение в направлении, совпадающем с направлением передвижения экскаватора</p>	
<p>10. Экскаватор непрерывного действия поперечного копания Экскаватор поперечного копания</p>	<p>Экскаватор непрерывного действия, основной рабочий орган которого совершает движение в плоскости, перпендикулярной к направлению передвижения экскаватора</p>	

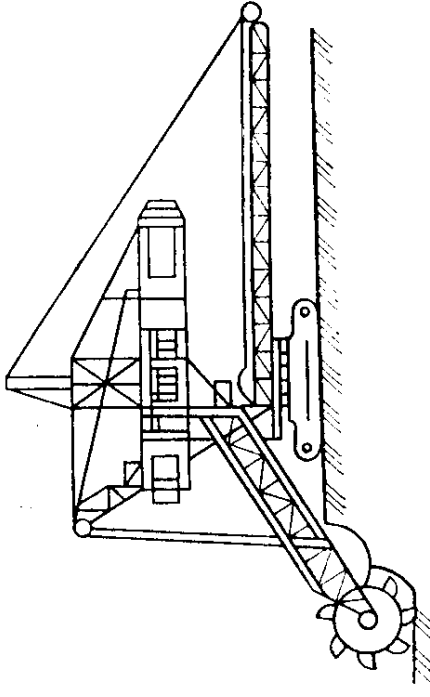
Термин	Определение	Чертеж
<p>11. Экскаватор непрерывного действия радиального копания Экскаватор радиально-го копания</p>	<p>Экскаватор непрерывного действия, основной рабочий орган которого может поворачиваться относительно вертикальной или горизонтальной оси экскаватора</p>	

4. Виды экскаваторов по способу соединения рабочего оборудования с базовым шасси

12. Экскаватор непрерывного действия с навесным рабочим оборудованием

Экскаватор непрерывного действия, масса рабочего оборудования которого в транспортном положении полностью передается на базовое шасси

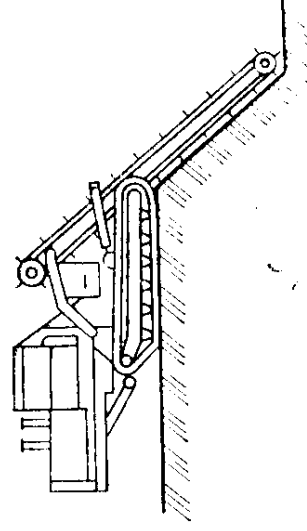

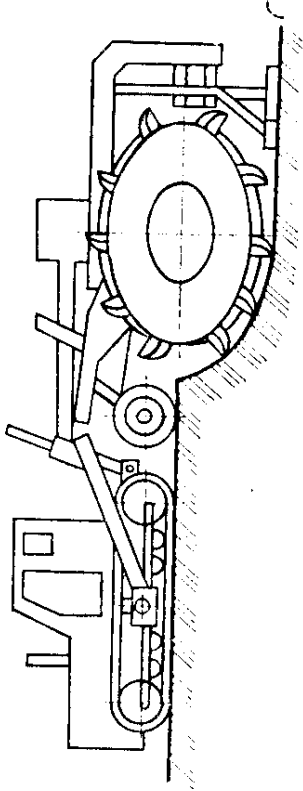
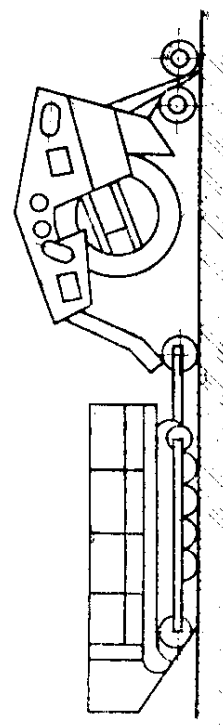
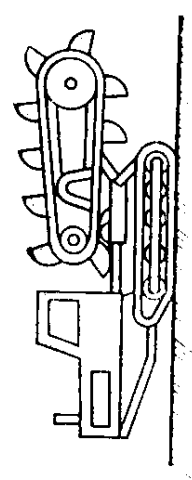

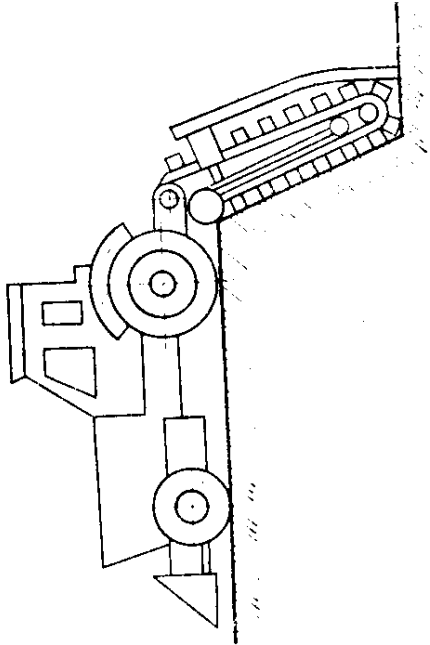
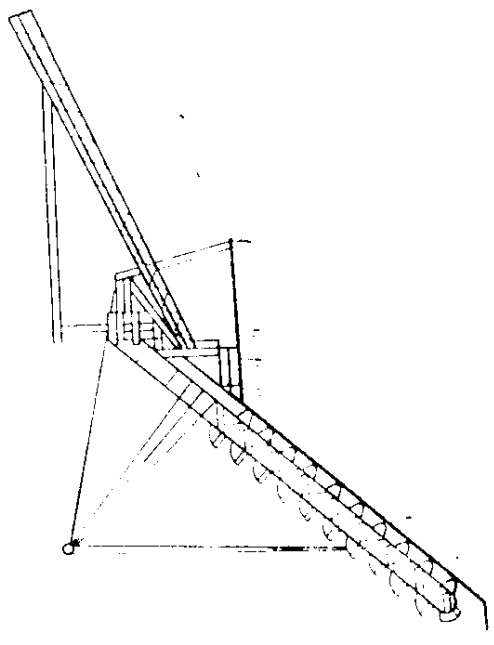

Термин	Определение	Чертеж
<p>13. Экскаватор непрерывного действия с полуприцепным рабочим оборудованием</p>	<p>Экскаватор непрерывного действия, масса рабочего оборудования которого в транспортном положении частично передается на базовое шасси и частично воспринимается дополнительным опорным устройством</p>	
<p>14. Экскаватор непрерывного действия с прицепным рабочим оборудованием</p>	<p>Экскаватор непрерывного действия, масса рабочего оборудования которого в транспортном положении полностью передается на собственное ходовое устройство</p>	
<p>15. Гусеничный экскаватор непрерывного действия</p>	<p>—</p>	

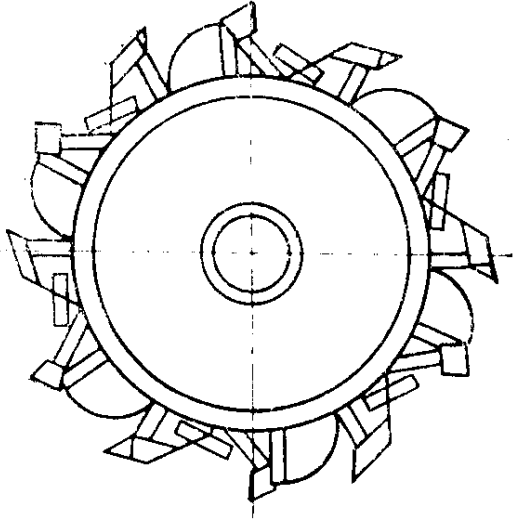
5. Виды экскаваторов по типу ходового устройства

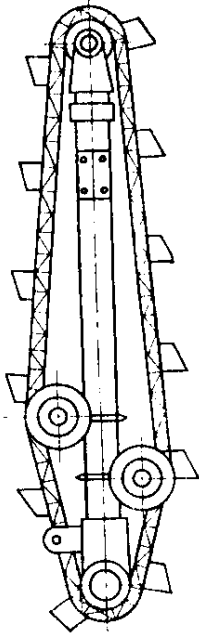
Термин	Определение	Чертеж
16. Колесный экскаватор непрерывного действия	—	 A technical drawing of a continuous-track wheel excavator. It shows a side view of the machine with a large front-mounted bucket and a rear-mounted engine compartment. The tracks are continuous and wrap around the front and rear sprockets. The machine is shown on a flat surface.
17. Рельсовый экскаватор непрерывного действия	—	 A technical drawing of a continuous-track rail excavator. It shows a side view of the machine with a large front-mounted bucket and a rear-mounted engine compartment. The tracks are continuous and wrap around the front and rear sprockets. The machine is shown on a set of rails.

Термин	Определение	Чертеж
<p>18. Рабочее оборудование экскаватора непрерывного действия Рабочее оборудование экскаватора</p>	<p>Составная часть экскаватора непрерывного действия для разрабатывания и транспортирования грунта</p>	<p>—</p>
<p>19. Рабочий орган экскаватора непрерывного действия Рабочий орган</p>	<p>Составная часть рабочего оборудования экскаватора непрерывного действия, непосредственно разрабатывающая и транспортирующая грунт</p>	<p>—</p>
<p>20. Ротор экскаватора непрерывного действия Ротор</p>	<p>Рабочий орган экскаватора непрерывного действия, представляющий собой колесо с расположенными на нем ковшами</p>	

Термин	Определение	Чертеж
<p>21. Рабочая цепь экскаватора непрерывного действия</p> <p>Рабочая цепь</p>	<p>Рабочий орган экскаватора непрерывного действия, представляющий собой замкнутую цепь с расположенными на ней ковшами или скребками</p>	
<p>22. Шнек экскаватора непрерывного действия</p> <p>Шнек</p>	<p>Рабочий орган экскаватора непрерывного действия, режущие элементы которого расположены по спиральной линии</p>	
<p>23. Ковш экскаватора непрерывного действия</p> <p>Ковш</p>	<p>Составная часть рабочего органа экскаватора непрерывного действия, разрабатывающая грунт, обладающая геометрической вместимостью по ГОСТ 17257</p>	
<p>24. Скребок экскаватора непрерывного действия</p> <p>Скребок</p>	<p>Составная часть рабочего органа экскаватора непрерывного действия, разрабатывающая и транспортирующая грунт, не обладающая геометрической вместимостью</p>	

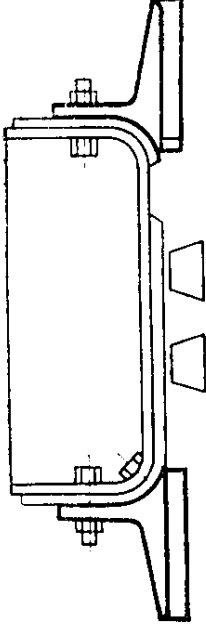
Термин	Определение	Чертеж
<p>25. Резец экскаватора непрерывного действия Резец Ндп. <i>Клык</i> <i>Зуб</i></p>	<p>Режущий элемент экскаватора непрерывного действия, срезающий и разрыхляющий грунт</p>	
<p>26. Очиститель ковша (скребка) экскаватора непрерывного действия Очиститель</p> <p>27. Уширитель ковша экскаватора непрерывного действия Уширитель ковша</p>	<p>Приспособление для принудительного удаления грунта из ковша (скребка) экскаватора непрерывного действия</p> <p>Приспособление, устанавливаемое на ковше экскаватора непрерывного действия с целью увеличения ширины копания</p>	

приведен в табл. 2.

4. Стандартизованные термины набраны полужирным шрифтом, их краткая форма — светлым, а недопустимые синонимы — курсивом.

Таблица 2

АЛФАВИТНЫЙ УКАЗАТЕЛЬ ТЕРМИНОВ

Термин	Номер термина
<i>Дреноукладчик</i>	4
<i>Зуб</i>	25
<i>Клык</i>	25
<i>Ковш</i>	23
Ковш экскаватора непрерывного действия	23
Оборудование экскаватора рабочее	18
Оборудование экскаватора непрерывного действия рабочее	18
Орган рабочий	19
Орган экскаватора непрерывного действия рабочий	19
Очиститель	26
Очиститель ковша экскаватора непрерывного действия	26
Очиститель скребка экскаватора непрерывного действия	26
Резец	25
Резец экскаватора непрерывного действия	25
Ротор	20
Ротор экскаватора непрерывного действия	20
Скребок	24
Скребок экскаватора непрерывного действия	24
<i>Траншеекопатель</i>	2
Уширитель	27
Уширитель ковша экскаватора непрерывного действия	27
Цепь рабочая	21
Цепь экскаватора непрерывного действия рабочая	21
Шнек	22
Шнек экскаватора непрерывного действия	22
Экскаватор-дреноукладчик	4
<i>Экскаватор-канавокопатель</i>	3
Экскаватор-каналокопатель	3
Экскаватор карьерный	5
<i>Экскаватор многоковшовый</i>	1
Экскаватор непрерывного действия	1
Экскаватор непрерывного действия гусеничный	15
Экскаватор непрерывного действия карьерный	5
Экскаватор непрерывного действия колесный	16
Экскаватор непрерывного действия поперечного копания	10
Экскаватор непрерывного действия продольного копания	9
Экскаватор непрерывного действия радиального копания	11
Экскаватор непрерывного действия рельсовый	17
Экскаватор непрерывного действия роторный	7
Экскаватор непрерывного действия с навесным рабочим оборудованием	12
Экскаватор непрерывного действия с полуприцепным рабочим оборудованием	13

Термин	Номер термина
Экскаватор непрерывного действия с прицепным рабочим оборудованием	14
Экскаватор непрерывного действия траншейный	2
Экскаватор непрерывного действия цепной	6
Экскаватор непрерывного действия шнекороторный	8
Экскаватор поперечного копания	10
Экскаватор продольного копания	9
Экскаватор радиального копания	11
Экскаватор роторный	7
Экскаватор траншейный	2
Экскаватор цепной	6
Экскаватор шнекороторный	8

ИНФОРМАЦИОННЫЕ ДАННЫЕ

1. РАЗРАБОТАН И ВНЕСЕН Межотраслевым государственным объединением по производству оборудования для промышленности строительных материалов и строительной индустрии

РАЗРАБОТЧИКИ

В. П. Корнеев, канд. техн. наук; И. Г. Бессмертная; М. И. Кисень; Л. Б. Полякова; Э. С. Русинова

2. УТВЕРЖДЕН И ВВЕДЕН В ДЕЙСТВИЕ Постановлением Государственного комитета СССР по управлению качеством продукции и стандартам от 28.02.90 № 322

3. Срок первой проверки — 2001 г;
периодичность проверки — 10 лет

4. Взамен ГОСТ 21796—76

5. ССЫЛОЧНЫЕ НОРМАТИВНО-ТЕХНИЧЕСКИЕ ДОКУМЕНТЫ

Обозначение НТД, на который дана ссылка	Номер пункта
ГОСТ 17257—87	1

Редактор *И. В. Виноградская*
Технический редактор *Г. А. Теребинкина*
Корректор *В. С. Черная*

Сдано в наб. 26.03.90 Подв. в печ. 19.07.90 1,0 усл. п. л. 1,0 усл. кр.-отт. 0,70 уч.-изд. л.
Тир. 5000 Цена 15 коп.

Ордена «Знак Почета» Издательство стандартов, 123557, Москва, ГСП, Новопресненский пер., 3
Тип. «Московский печатник», Москва, Лялин пер., 6. Зак. 1760