МЕЖГОСУДАРСТВЕННЫЙ СОВЕТ ПО СТАНДАРТИЗАЦИИ, МЕТРОЛОГИИ И СЕРТИФИКАЦИИ
(МГС)

INTERSTATE COUNCIL FOR STANDARDIZATION, METROLOGY AND CERTIFICATION
(ISC)

МЕЖГОСУДАРСТВЕННЫЙ
СТАНДАРТ

ГОСТ
32736—
2014

УПАКОВКА ПОТРЕБИТЕЛЬСКАЯ ИЗ КОМБИНИРОВАННЫХ МАТЕРИАЛОВ

Общие технические условия

Издание официальное



Москва
Стандартинформ
2015

Предисловие

Цели, основные принципы и порядок проведения работ по межгосударственной стандартизации установлены ГОСТ 1.0—92 «Межгосударственная система стандартизации. Основные положения» и ГОСТ 1.2—2009 «Межгосударственная система стандартизации. Стандарты межгосударственные, правила и рекомендации по межгосударственной стандартизации. Правила разработки, принятия, применения, обновления и отмены»

Сведения о стандарте

1 ПОДГОТОВЛЕН Техническим комитетом по стандартизации ТК 415 «Средства укупорочные» (ООО «ЦСИ «Продмаштест»)

2 ВНЕСЕН Федеральным агентством по техническому регулированию и метрологии

3 ПРИНЯТ Межгосударственным советом по стандартизации, метрологии и сертификации (протокол от 26 июня 2014г № 45.)

За принятие проголосовали:

Краткое наименование страны по МК (ИСО 3166)004-97	Код страны по МК (ИСО3166)004-97	Сокращенное наименование национального органа по стандартизации
Беларусь	BY	Госстандарт Республики Беларусь
Киргизия	KG	Кыргызстандарт
Россия	RU	Росстандарт
Таджикистан	TJ	Таджикстандарт

4 Приказом Федерального агентства по техническому регулированию и метрологии от 3 июля 2014 № 690-ст межгосударственный стандарт ГОСТ 32736—2014 введен в действие в качестве национального стандарта Российской Федерации с 1 июля 2015 г.

5 Настоящий стандарт подготовлен на основе ГОСТ Р 52579—2006 «Тара потребительская из комбинированных материалов. Общие технические условия»

6 Приказом Федерального агентства по техническому регулированию и метрологии от 3 июля 2014г. № 690-ст ГОСТ Р 52579—2006 отменен с 1 июля 2015г.

7 Настоящий стандарт подготовлен для обеспечения соблюдения требований технического регламента Таможенного союза ТР ТС 005/2011 «О безопасности упаковки»

8 ВВЕДЕН ВПЕРВЫЕ

Информация об изменениях к настоящему стандарту публикуется в ежегодном информационном указателе «Национальные стандарты», а текст изменений и поправок – в ежемесячном информационном указателе «Национальные стандарты». В случае пересмотра (замены) или отмены настоящего стандарта соответствующее уведомление будет опубликовано в ежемесячном информационном указателе «Национальные стандарты». Соответствующая информация, уведомление и тексты размещаются также в информационной системе общего пользования – на официальном сайте Федерального агентства по техническому регулированию и метрологии в сети Интернет

© Стандартиформ, 2015

В Российской Федерации настоящий стандарт не может быть полностью или частично воспроизведен, тиражирован и распространен в качестве официального издания без разрешения Федерального агентства по техническому регулированию и метрологии

**УПАКОВКА ПОТРЕБИТЕЛЬСКАЯ
ИЗ КОМБИНИРОВАННЫХ МАТЕРИАЛОВ
Общие технические условия**

Consumers' package from combined materials.
General specifications

Дата введения — 2015—07—01

1 Область применения

Настоящий стандарт распространяется на потребительскую упаковку из комбинированных материалов (далее – потребительскую упаковку), предназначенную для упаковывания пищевой продукции, включая детское питание, в том числе молока, соков, алкогольной продукции и др.

Стандарт устанавливает технические требования, правила приемки, методы контроля, требования к упаковке, маркировке, транспортированию и хранению.

2 Нормативные ссылки

В настоящем стандарте использованы нормативные ссылки на следующие межгосударственные стандарты:

ГОСТ 12.0.001–82 Система стандартов безопасности труда. Основные положения

ГОСТ 12.1.004–91 Система стандартов безопасности труда. Пожарная безопасность. Общие требования

ГОСТ 164–90 Штангенрейсмасы. Технические условия

ГОСТ 166–89 (ИСО 3599–76) Штангенциркули. Технические условия

ГОСТ 427–75 Линейки измерительные металлические. Технические условия

ГОСТ 745–2003 Фольга алюминиевая для упаковки. Технические условия

ГОСТ 5094–74 Угольники чертежные. Технические условия

ГОСТ 12026–76 Бумага фильтровальная лабораторная. Технические условия

ГОСТ 12301–2006 Коробки из картона, бумаги и комбинированных материалов. Общие технические условия

ГОСТ 14192–96 Маркировка грузов

ГОСТ 14236–81 Пленки полимерные. Метод испытания на растяжение

ГОСТ 16337–77 Полиэтилен высокого давления. Технические условия

ГОСТ 24104–2001 Весы лабораторные. Общие технические требования*

ГОСТ 26996–86 Полипропилен и сополимеры пропилена. Технические условия

П р и м е ч а н и е – При пользовании настоящим стандартом целесообразно проверить действие ссылочных стандартов в информационной системе общего пользования — на официальном сайте Федерального агентства по техническому регулированию и метрологии в сети Интернет или по ежегодному информационному указателю «Национальные стандарты», который опубликован по состоянию на 1 января текущего года, и по выпускам ежемесячного информационного указателя «Национальные стандарты» за текущий год. Если ссылочный стандарт заменен (изменен), то при пользовании настоящим стандартом следует руководствоваться заменяющим (измененным) стандартом. Если ссылочный стандарт отменен без замены, то положение, в котором дана ссылка на него, применяется в части, не затрагивающей эту ссылку.

*На территории Российской Федерации действует ГОСТ Р 53228-2008 «Весы неавтоматического действия. Часть 1. Метрологические и технические требования Испытания»

3 Термины и определения

В настоящем стандарте применены следующие термины с соответствующими определениями:

3.1 **пакет**: Разовая потребительская упаковка, изготавливаемая из рулона или листа комбинированного материала с нанесенными на него линиями сгибов.

3.2 **коробка**: Разовая потребительская упаковка из комбинированного материала, изготавливаемая из одной заготовки, имеющая корпус разнообразной формы с плоским дном и /или имеющая укупорочное средство или функциональное приспособление.

3.3 **пакет-вкладыш**: Вспомогательное упаковочное средство, помещаемое внутри коробки, обеспечивающее дополнительную сохранность упакованной продукции.

3.4 **комплексная упаковка («пакет в коробке»)**: Потребительская упаковка, состоящая из коробки, изготавливаемой из картона, и помещенного в нее пакета-вкладыша.

3.5 **комбинированный материал**: Материал, образуемый несколькими составляющими (бумагой, картоном, алюминиевой фольгой, полимером), изготавливаемый путем склеивания, экструзией, нанесением покрытия.

4 Классификация, основные параметры и размеры

4.1 Потребительскую упаковку подразделяют на виды и типы согласно таблице 1.

Таблица 1

Вид	Тип
1 Пакеты	I – корпус в форме призмы, в основании прямо-угольник или квадрат
	II – корпус в форме призмы с усеченными боковыми гранями, в основании прямоугольник или квадрат
	III – корпус в форме призмы с закругленными верх-ними углами, в основании прямоугольник или квадрат
2 Коробки	Корпус в форме призмы с двухскатным верхом, в основании квадрат
3 Заготовка коробки	Высечка с нанесенными линиями сгиба (биговкой) и продольным сварным швом
4 комплексная упаковка	Коробка прямоугольного сечения, закрываемая клапанами, и пакет-вкладыш

Указанные виды и типы потребительской упаковки приведены в приложении А.

4.2 Укупорочные средства и функциональные приспособления классифицируют следующим образом:

- А – колпачок;
- Б – крышка;
- В – кран-клапан (устройство для слива жидкости);
- Г – алюминиевая мембрана (отрывная).

Конструктивное исполнение потребительской упаковки предусматривает наличие отверстия для укупорочных средств и/или для соломинки.

4.3 Потребительскую упаковку в зависимости от назначения подразделяют:

- П – для пастеризованной продукции;
- С – для стерилизуемой продукции.

4.4 Виды и типы потребительской упаковки, исполнения укупорочных средств, а также возможность изготовления упаковки других типов, в т. ч. с ручками, устанавливают в стандартах или технической документации на упаковку для конкретных видов продукции или в рабочих чертежах, утвержденных в установленном порядке.

4.5 Основные размеры, вместимость, массу потребительской упаковки и предельные отклонения от установленных параметров указывают в стандартах или технической документации или рабочих чертежах на упаковку конкретных видов и типоразмеров.

5 Технические требования

5.1 Потребительскую упаковку изготавливают в соответствии с требованиями настоящего стандарта, по технической документации, конструкторским документам, чертежам и/или образцам-эталонам.

5.2 Требования к сырью

5.2.1 Для изготовления потребительской упаковки применяют следующие материалы:

- бумагу-основу по стандартам или технической документации;
- картон-основу по стандартам или технической документации;
- алюминиевую фольгу по ГОСТ 745;
- полиэтилен высокого давления по ГОСТ 16337
- полипропилен по ГОСТ 26996.

Допускается применение других материалов по согласованию с заказчиком.

5.2.2 Материалы, используемые для изготовления потребительской упаковки, контактирующей с пищевыми продуктами, включая детское питание, не должны выделять в контактирующие с ними модельные среды вещества в количествах, вредных для здоровья человека, превышающих допустимые количества миграции химических веществ, и должны соответствовать санитарно-гигиеническим показателям, указанным в техническом регламенте [1], приложение 1.

5.3 Характеристики

5.3.1 Показатели качества потребительской упаковки должны соответствовать требованиям, указанным в таблице 2.

Таблица 2

Наименование показателя	Вид/тип потребительской упаковки	Технические требования	Метод контроля
1 Внешний вид		Поверхность упаковки должна быть чистой, гладкой. Не допускаются: проколы, надрывы, расслоение материала, складки, морщины	По 8.2
	Все, кроме пакета - вкладыша	Линии сгиба должны быть нанесены четко, равномерно, без перекосов. Не допускается смещение линий сгиба	
2 Геометрические размеры	Все	Размеры должны соответствовать рисункам на конкретный вид изделия	По 8.3
3 Герметичность	Все, кроме заготовок коробок	Сварной шов должен быть сплошным и обеспечивать герметичность упаковки	По 8.5
	При наличии укупорочных средств	Укупорочные средства должны обеспечивать герметичность упаковки	

Окончание таблицы 2

Наименование показателя	Вид/тип потребительской упаковки	Технические требования	Метод контроля
4 Прочность сварного шва	Все	Прочность продольного шва. Значения показателя прочности сварного шва устанавливают в стандартах или технической документации на потребительскую упаковку конкретного типоразмера	По 8.6
	Все, кроме высечек	Прочность поперечного шва. Значения показателя прочности сварного шва устанавливают в стандартах или технической документации на потребительскую упаковку конкретного типоразмера	
5 Прочность закрепления печатного рисунка	Все, кроме пакета-вкладыша	Прочность закрепления печатного рисунка устанавливают в стандартах или технической документации на потребительскую упаковку конкретного типоразмера	По 8.7
6 Крутящий момент при открывании <i>M</i>	Для полимерных винтовых колпачков с предохранительным кольцом или защитным приспособлением	От 0,4 до 1,0 Н·м	По 8.8
7 Окисленность внутреннего полимерного покрытия	Все	Поверхность покрытия не должна быть окислена	По 8.9
8 Органолептический контроль	Все	Запах водной вытяжки – не более 1 балла. Привкус водной вытяжки не допускается. Изменения цвета и прозрачности водной вытяжки не допускаются	По 8.10

5.3.2 Коробки из картона для комплексной упаковки должны соответствовать требованиям ГОСТ 12301.

5.4 Маркировка

5.4.1 Маркировка должна содержать цифровой код и/или буквенное обозначение (аббревиатуру) материала, из которого изготовлена потребительская упаковка, и содержать символ и знаки, приведенные в приложении Б.

5.4.2 Маркировку наносят на изделие и/или упаковочный ярлык, способы и место нанесения устанавливают в стандартах или технической документации на потребительскую упаковку для конкретных видов продукции.

5.4.3 Маркировка должна быть четкой и легко читаемой.

5.4.4 Маркировка должна быть нанесена непосредственно на изделие и содержать:

- товарный знак предприятия-изготовителя (при наличии);
- цифровой код и/или буквенное обозначение материала;
- знак возможности утилизации («Петлю Мёбиуса»).

5.4.5 Информация об изделиях должна быть приведена в сопроводительных документах и содержать:

- наименование продукции;
- наименование и местонахождения изготовителя (юридический и/или фактический адрес), товарный знак предприятия-изготовителя (при наличии);

- дату изготовления;
- количество изделий в упаковке;
- информацию о назначении потребительской упаковки;
- условия хранения, транспортирования, возможности утилизации;
- информацию, подтверждающую качество изделий (удостоверение о качестве, протокол испытаний и др.);

5.4.4 Транспортная маркировка – по ГОСТ 14192.

5.5 Упаковка

Для упаковывания потребительской упаковки по согласованию с заказчиком применяют упаковку, обеспечивающую сохранность изделий, защиту от загрязнений, атмосферных осадков, механических повреждений при транспортировании и хранении.

6 Требования безопасности и охраны окружающей среды

6.1 При изготовлении потребительской упаковки соблюдают правила безопасности по ГОСТ 12.0.001, правила пожарной безопасности по ГОСТ 12.1.004, а также типовые правила пожарной безопасности для промышленных предприятий.

6.2 В процессе изготовления потребительской упаковки должна быть исключена возможность загрязнения окружающей среды отходами производства. Полимерные и бумажные отходы, образующиеся при производстве потребительской упаковки, подлежат вторичной переработке. Отходы, не пригодные для вторичной переработки, а также упаковка, бывшая в употреблении, подлежат утилизации в установленном порядке и в соответствии с требованиями санитарных правил.

7 Правила приемки

7.1 Потребительскую упаковку принимают партиями. Партией считают количество потребительской упаковки одного назначения, наименования, вида, одного типоразмера и состава, произведенной практически в одинаковых условиях, в один и тот же период времени и сопровождаемых одним документом о качестве, содержащим:

- наименование предприятия - изготовителя и товарный знак (при наличии);
- юридический и/или фактический адрес предприятия-изготовителя;
- наименование и обозначение изделий, их типоразмер и состав (материалы);
- номер партии;
- количество изделий в партии;
- дату изготовления и срок хранения [если установлен изготовителем (производителем)];
- обозначение стандарта и/или технической документации на изделия конкретного вида и типоразмера;
- результаты испытаний или подтверждение о соответствии качества потребительской упаковки требованиям стандарта и/или технической документации на изделия конкретного вида и типоразмера.

7.2 Каждую партию подвергают наружному осмотру, при котором определяют сохранность упаковки и правильность маркировки. Для контроля сохранности упаковки и маркировки транспортной тары от партии отбирают выборку объемом в соответствии с таблицей 3.

Т а б л и ц а 3

Количество единиц транспортной тары в партии, шт.	Количество единиц транспортной тары, подвергающейся контролю, шт.	Приемочное число	Браковочное число
До 15 включ.	Все единицы	0	1
Св.15 до 200 »	15	0	1
» 200 » 1000 »	25	1	2

7.3 Контроль качества потребительской упаковки на соответствие требованиям настоящего стандарта проводят по двухступенчатому нормальному плану контроля при общем уровне контроля II и значениях предела приемлемого качества в соответствии с таблицей 4.

Таблица 4

Контролируемый показатель	Значение предела приемлемого качества AQL, %
Внешний вид	1,0
Геометрические размеры	0,65
Герметичность. Прочность сварного шва. Органолептический контроль. Окисленность внутреннего полимерного покрытия	0,15
Крутящий момент при открывании	2,5
Прочность закрепления печатного рисунка	4,0

7.4 Для проведения контроля качества из разных мест партии методом случайной выборки отбирают потребительскую упаковку в объемах, указанных в таблице 5.

Таблица 5

Количество в партии, шт.	Объем выборки, шт.	Двухступенчатый выборочный план контроля при пределе приемлемого качества AQL, %, выборки									
		0,15		0,65		1,0		2,5		4,0	
		первой второй		первой второй		первой второй		первой второй		первой второй	
		C1 C3	C2 C4	C1 C3	C2 C4	C1 C3	C2 C4	C1 C3	C2 C4	C1 C3	C2 C4
От 1201 до 3200 включ.	80 160	0 1	2 2	0 3	3 4	1 4	4 5	3 8	7 9	5 12	9 13
От 3201 до 10 000 включ.	125 250	0 1	2 2	1 4	4 5	2 6	5 7	5 12	9 13	7 18	11 19
От 10 001 до 35 000 включ.	200 400	0 1	2 2	2 6	5 7	3 8	7 9	7 18	11 19	11 26	16 27
От 35 001 до 150 000 включ.	315 630	0 3	3 4	3 8	7 9	5 12	9 13	11 26	16 27	11 26	16 27
От 150 001 до 500 000 включ.	500 1000	1 4	4 5	5 12	9 13	7 18	11 19	11 26	16 27	11 26	16 27
Св. 500 000	800 1600	2 6	5 7	7 18	11 19	11 26	16 27	11 26	16 27	11 26	16 27
Примечание – В настоящей таблице применены следующие обозначения: C1, C3 – приемочное число; C2 и C4 – браковочное число.											

7.5 По результатам контроля первой выборки партию принимают, если количество несоответствующих изделий в выборке меньше или равно C_1 и бракуют, если количество несоответствующих изделий в выборке больше или равно C_2 .

Если количество несоответствующих изделий в выборке больше C_1 , но меньше C_2 , то для контроля качества отбирают вторую выборку.

По результатам контроля второй выборки партию принимают, если количество несоответствующих изделий в двух выборках меньше или равно C_3 . Партию бракуют, если количество несоответствующих изделий в двух выборках больше или равно C_4 .

7.6 Результаты испытаний по второй выборке являются окончательными.

8 Методы контроля

8.1 Перед испытаниями образцы потребительской упаковки выдерживают не менее 4 ч при температуре $(20 \pm 2)^\circ\text{C}$ и относительной влажности $(70 \pm 5)\%$.

8.2 Внешний вид потребительской упаковки контролируют визуально без применения увеличительных приборов, путем сравнения с требованиями стандартов или технической документации и/или по образцам-эталонам, утвержденными в установленном порядке.

8.3 Размеры потребительской упаковки проверяют измерительными приборами по ГОСТ 166, ГОСТ 164, ГОСТ 427, перпендикулярность сторон измеряют угольником по ГОСТ 5094.

8.4 Массу потребительской упаковки определяют на весах по ГОСТ 24104 с ценой деления не более 0,1 г. За результат испытаний принимают средне-арифметическое значение десяти измерений. Отклонение массы изделия от номинального значения устанавливают в стандартах или технической документации на потребительскую упаковку конкретного типоразмера.

8.5 Определение герметичности

Определение герметичности проводят одним из следующих способов:

8.5.1 Способ А

Для контроля герметичности и качества сварного шва отбирают не менее 10 заполненных изделий, укладывают их на ровную поверхность на фильтровальную бумагу по ГОСТ 12026 продольным швом вниз в 2-3 ряда по высоте и выдерживают 20 мин.

Изделие считают выдержавшим испытание, если пятна жидкости на фильтровальной бумаге отсутствуют.

8.5.2 Способ Б

Для контроля герметичности укупоривания потребительской упаковки отбирают не менее 10 заполненных продукцией и укупоренных изделий, затем их укладывают на ровную поверхность фильтровальной бумаги и выдерживают не менее 2 ч.

Упаковку считают герметичной, если не наблюдалось следов просачивания на фильтровальную бумагу.

8.6 Прочность сварного шва (продольного и поперечного) определяют на разрывной машине любого типа, обеспечивающей изменение нагрузки в диапазоне испытания с погрешностью не более 3 % значения измеряемой нагрузки.

Испытаниям подвергают не менее 3 изделий.

Испытания на разрывной машине проводят по ГОСТ 14236.

Перпендикулярно к сварному шву потребительской упаковки вырезают не менее 3 образцов (полосок) для испытаний. Ширину и длину полосок устанавливают в стандартах или технической документации на потребительскую упаковку конкретного типоразмера. Края полосок должны быть ровными, без зазубрин и других видимых дефектов.

Свободные концы полосок закрепляют в зажимах разрывной машины таким образом, чтобы сварной шов располагался перпендикулярно к направлению движения захвата испытательной машины. Скорость подвижного зажима указывают в технической документации.

Прочность сварного шва σ , Н/м рассчитывают по формуле

$$\sigma = 1000 \times F/b, \quad (1)$$

где F – максимальная нагрузка в момент разрыва, Н;

b – ширина образца, мм.

За результат испытания принимают среднеарифметическое всех измерений образцов.

8.7 Прочность закрепления печатного рисунка и лакокрасочного покрытия определяют с помощью липкой ленты с усилием отслаивания не менее 90 Н/м.

Образец для испытаний располагают горизонтально, полоски липкой ленты длиной (200 ± 20) мм накладывают на поверхность материала с печатным или лакокрасочным покрытием, оставляя

один конец неприклеенным. Затем разглаживают ленту плотным нажатием пальцев рук и тянут быстро (не дергая) за свободный конец в направлении, перпендикулярном к поверхности с нанесенным печатным изображением. Визуально осматривают липкую ленту.

Прочность закрепления печатного рисунка или лакокрасочного покрытия оценивают следующими степенями:

- А – совсем не удаляется лак или краска;
- В – на липкой ленте остается только слабая бликовая дымка, при этом не остается обнаженных участков запечатанного материала;
- С – удаляется до 10 % всей краски или покрытия;
- D – удаляется более 10 % всей краски или покрытия.

8.8 Определение крутящего момента при открывании

Испытанию подвергают не менее 10 изделий, укупоренных полимерными винтовыми колпачками с перфорацией или с защитным приспособлением.

Крутящий момент M при открывании колпачков определяют на измерительном приборе (торсиометре), который обеспечивает предельно допустимую погрешность не более 0,5 % от верхнего предела измерения.

Изделие устанавливают на приборе и закрепляют с помощью фиксатора. Не допускается деформация изделия. Затем поворачивают колпачок против часовой стрелки постепенным наращиванием усилия на колпачок.

Значение показателя крутящего момента, округленное до десятых долей, считывают со шкалы прибора и выражают в ньютонах на метр. За окончательный результат испытаний принимают среднеарифметическое значение, округленное до одной десятой после запятой.

8.9 Определение окисленности внутреннего полимерного покрытия комбинированного материала

8.9.1 Используемые средства измерения, вспомогательные устройства, реактивы и материалы:

- линейка по ГОСТ 427;
- лента липкая по стандарту или технической документации;
- краска синтетическая, быстросохнущая, маловязкая с хорошей адгезией к полиолефинам по стандарту или технической документации;
- кисть мягкая, волосная, плоская шириной не менее 10 мм.

8.9.2 Для испытания берут образец комбинированного материала по всей ширине полотна длиной 100 мм или из заготовки коробки отрезают образец 100 x 50 мм, затем на поверхность полимерного слоя кистью наносят три полосы краски. Краску наносят тонким ровным слоем без просветов. На верхний слой краски накладывают полосу липкой ленты, на (20 ± 2) мм длиннее красочной полосы, оставляя только с одной стороны свободный конец липкой ленты. Плотнo прижимают липкую ленту к материалу и с помощью свободного конца липкой ленты рывком срывают с покрытия.

Результат испытаний считают положительным, если краска полностью удаляется с поверхности покрытия при отрыве ленты от испытуемого образца. Если на покрытии местами остаются следы краски, испытания повторяют.

В случае обнаружения следов краски после повторного наложения ленты на покрытие поверхность изделия считают окисленной.

8.10 Органолептический контроль изделий проводят в соответствии с нормативными документами и/или медицинской инструкцией [2].

9 Транспортирование и хранение

9.1 Потребительскую упаковку транспортируют всеми видами транспорта в крытых транспортных средствах в соответствии с правилами перевозки грузов, действующими на данном виде транспорта.

9.2 Потребительскую упаковку хранят в вентилируемых, не имеющих постороннего запаха помещениях, при отсутствии прямого солнечного света, на расстоянии не менее 1 м от нагревательных приборов, при температуре не ниже + 5 °С и относительной влажности воздуха не выше 80 %.

9.3 Транспортирование и хранение потребительской упаковки должны обеспечивать защиту ее от загрязнений, атмосферных осадков и механических повреждений.

10 Гарантии изготовителя

10.1 Изготовитель гарантирует соответствие потребительской упаковки требованиям настоящего стандарта при соблюдении условий транспортирования и хранения.

10.2 Гарантийный срок хранения потребительской упаковки устанавливается в стандартах или технической документации на изделия конкретных видов и типоразмеров.

10.3 Рекомендуемые сроки хранения потребительской упаковки из комбинированного материала на основе:

- алюминиевой фольги – 12 месяцев с даты изготовления;
- картона – 6 месяцев с даты изготовления;
- полимерных пленок – 6 месяцев с даты изготовления.

Виды и типы потребительской упаковки из комбинированных материалов



Рисунок А.1 – Пакет типа I



Рисунок А.2 – Пакет типа II

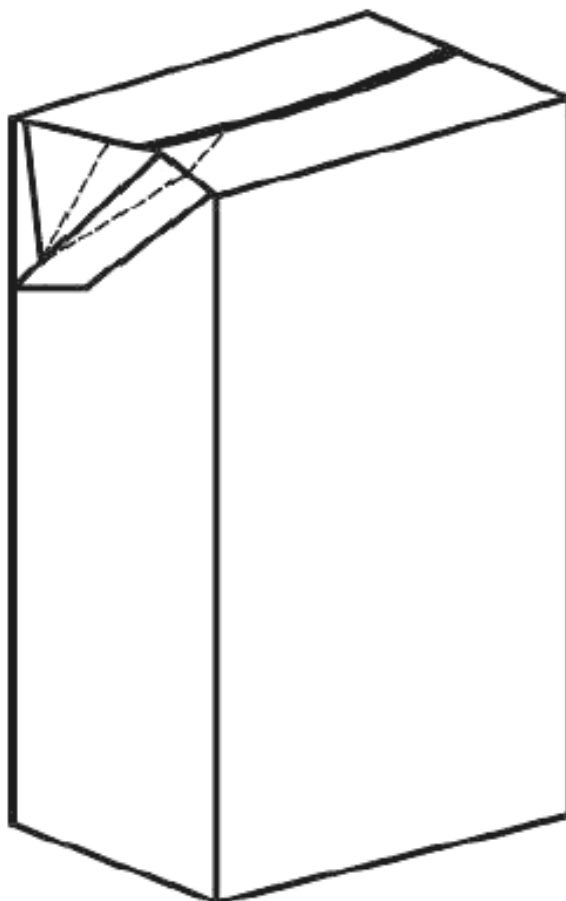

Рисунок А.3 – Пакет типа III

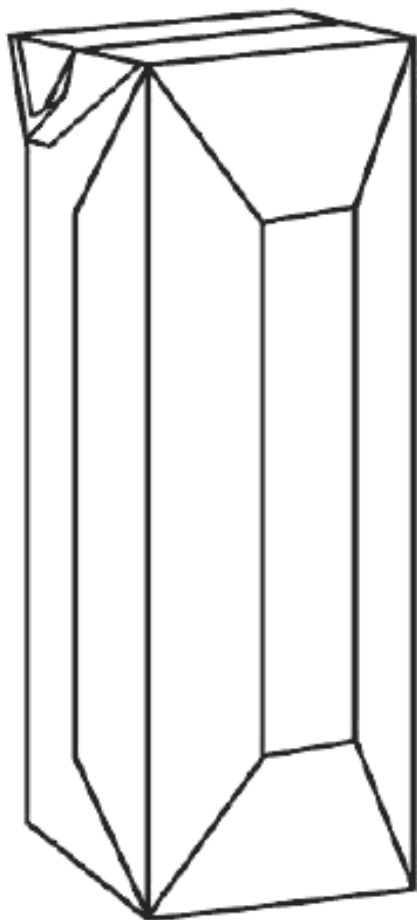

Рисунок А.4 – Коробка в форме призмы с двухскатным верхом, в основании квадрат

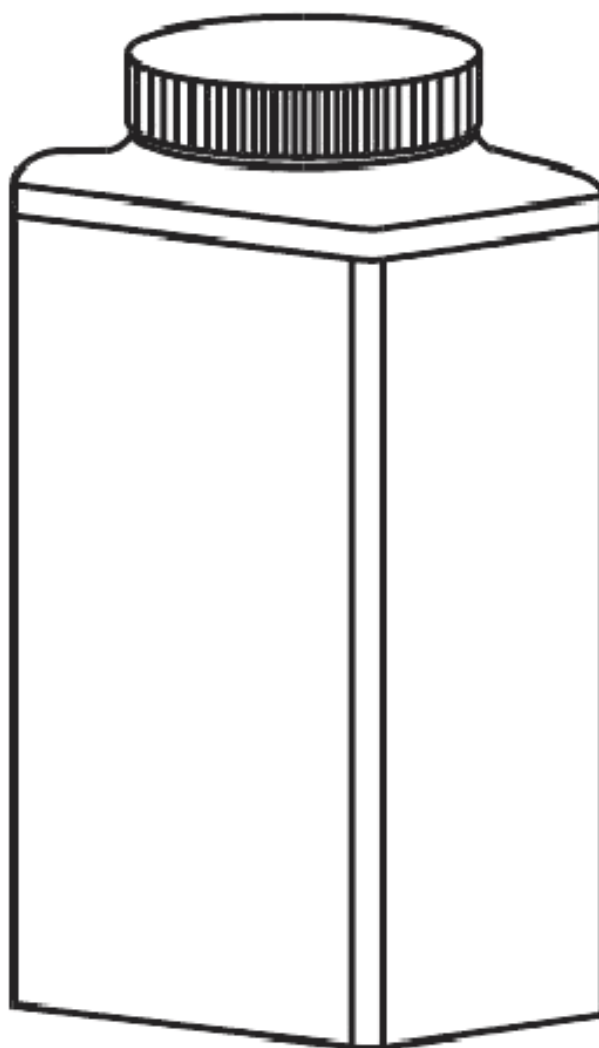

Рисунок А.5 – Заготовка коробки – высечка с нанесенными линиями сгиба (биговкой) и продольным сварным швом



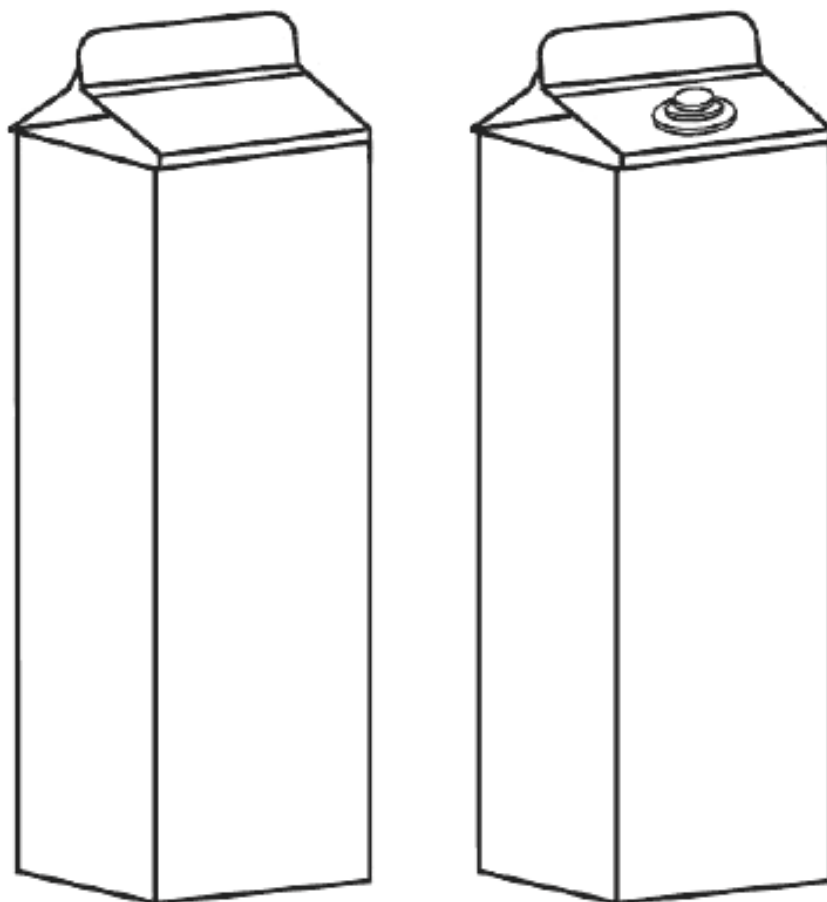

Рисунок А.6 – Комплексная упаковка:
коробка прямоугольного сечения, закрываемая клапанами (а),
и пакет-вкладыш (б)

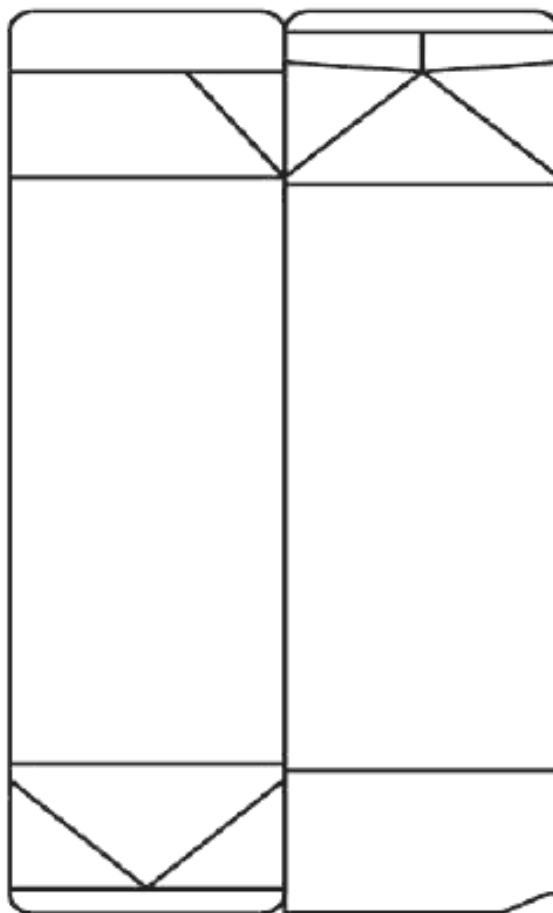
Приложение Б
(справочное)

Идентификация потребительской упаковки

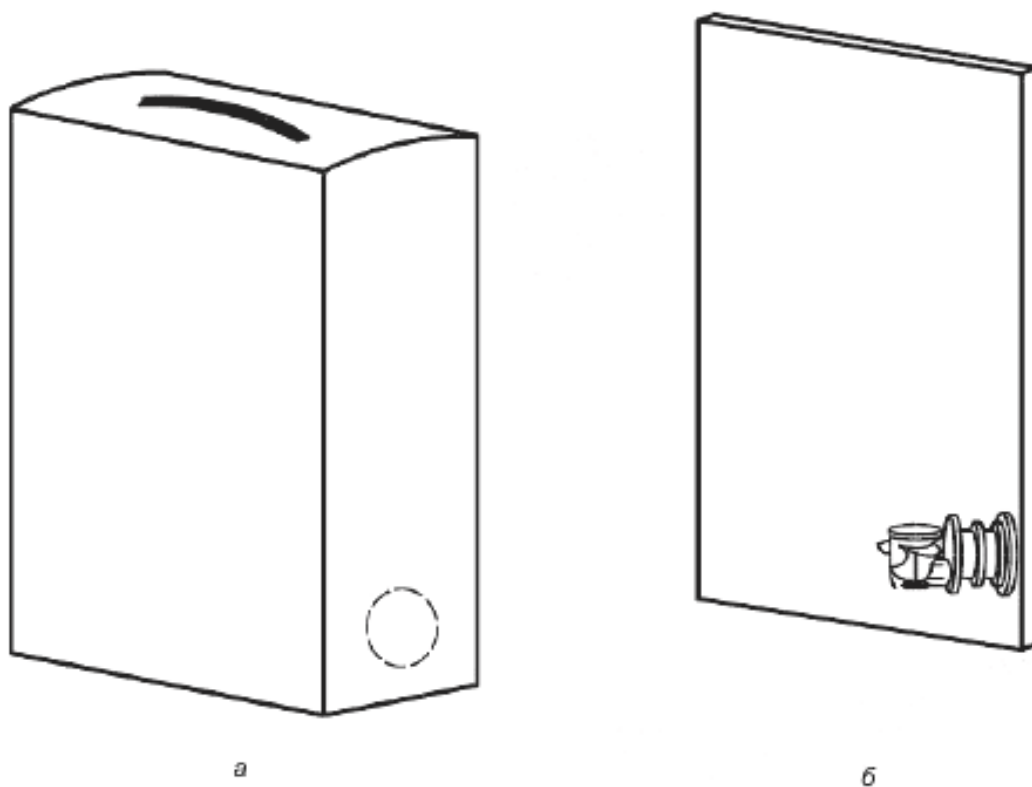
Б.1 Цифровой код и буквенное обозначение (аббревиатура) материала, из которого изготавливают изделия, указаны в таблице Б.1.

Т а б л и ц а Б.1

Комбинированный материал	Цифровой код	Аббревиатура*
Бумага и картон /различные материалы	80	
Бумага и картон /пластмасса	81	
Бумага и картон /алюминий	82	
Бумага и картон /пластмасса/алюминий	84	
Пластик /алюминий	90	
*В буквенном обозначении (аббревиатуре) комбинированного материала используют только прописные буквы. Маркируют материал следующим образом: латинская буква С и через дробь аббревиатура материала, который по массе является основным компонентом (например, С/PAP).		

Б.2 Символ и знаки, наносимые на потребительскую упаковку и / или упаковочный ярлык – см. рисунки Б.1 и Б.2.

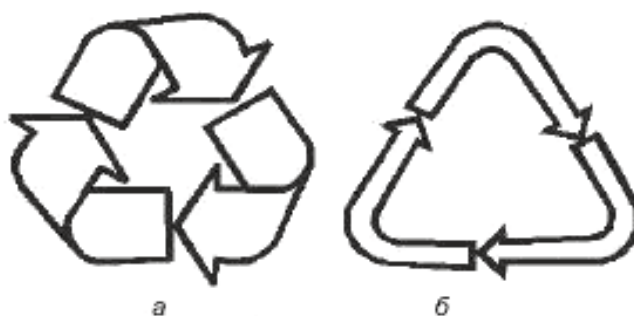

Рисунок Б.1 – Для пищевых продуктов

Рисунок Б.2 – Возможность утилизации
(а, б – петля Мёбиуса)

Библиография

- | | |
|--|---|
| [1] Технический регламент
Таможенного союза
ТР ТС 005/2011 | О безопасности упаковки (принят решением
КТС от 16 августа 2011 г. №769) |
| [2] Медицинская
инструкция
МИ № 880-71 | Инструкция по санитарно-химическому
исследованию изделий, изготовленных из
полимерных и других синтетических
материалов, предназначенных для контакта
с пищевыми продуктами |

Подписано в печать 02.03.2015. Формат 60x84^{1/8}.
Усл. печ. л. 2,33. Тираж 55 экз. Зак. 1463.

Подготовлено на основе электронной версии, предоставленной разработчиком стандарта

ФГУП «СТАНДАРТИНФОРМ»

123995 Москва, Гранатный пер., 4.
www.gostinfo.ru info@gostinfo.ru