

БОРТА АЛЮМИНИЕВЫХ СТЕРЖНЕВЫХ ЯЩИКОВ

РАЗМЕРЫ

Издание официальное

11-02
5

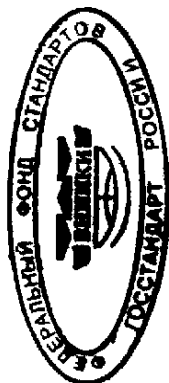

БЗ 8—99

ИПК ИЗДАТЕЛЬСТВО СТАНДАРТОВ
Москва

МЕЖГОСУДАРСТВЕННЫЙ СТАНДАРТ

БОРТА АЛЮМИНИЕВЫХ СТЕРЖНЕВЫХ ЯЩИКОВ

Размеры

Ledges of aluminium core boxes.
DimensionsГОСТ
19367—74*Взамен
МН 940—60

ОКСТУ 3903

Постановлением Государственного комитета стандартов Совета Министров СССР от 11 января 1974 г. № 89 срок введения установлен

с 01.01.75

Ограничение срока действия снято по протоколу № 2—92 Межгосударственного Совета по стандартизации, метрологии и сертификации (ИУС 2—93)

1. Настоящий стандарт распространяется на алюминиевые стержневые ящики, предназначенные для изготовления песчаных стержней машинным, ручным и пескодувным способами.
2. Размеры бортов должны соответствовать указанным на чертеже и в таблице.

Издание официальное

★

Перепечатка воспрещена

* Издание (март 2001 г.) с Изменениями № 1, 2, утвержденными в июле 1980 г., марте 1987 г.
(ИУС 9—80, 6—87).

© Издательство стандартов, 1974
© ИПК Издательство стандартов, 2001

Для b до 22 мм

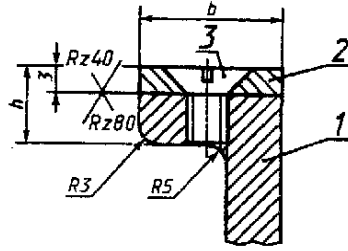

Для b свыше 22 мм

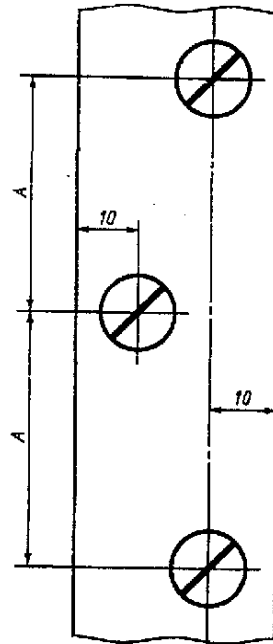
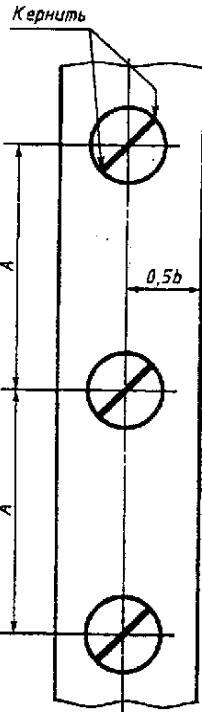
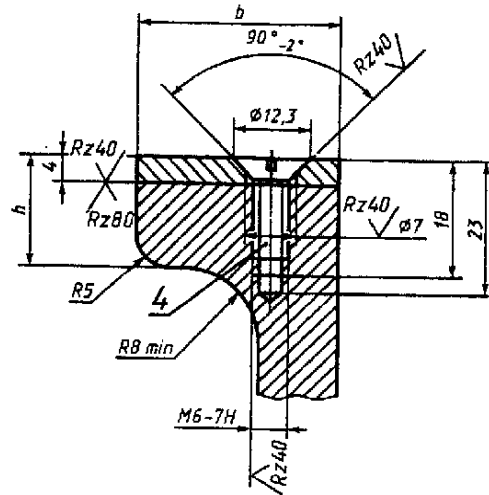

1 — корпус; 2 — броня; 3 — винт В.М6 — 8g × 12.58.05 по ГОСТ 17475—80; 4 — винт В.М6 — 8g × 16.58.05 по ГОСТ 17475—80

мм

Средний габаритный размер стержня $\frac{L+B^*}{2}$ или D	b , не более	h	A
До 160	18,22**	12	40—55
Св. 160 до 250	22		
Св. 250 до 400	26	15	
Св. 400 до 630	32	18	

мм			
Средний габаритный размер стержня $\frac{L+B^*}{2}$ или D	b , не более	h	A
Св. 630 до 800	40	22	40—55
Св. 800 до 1000	50	25	

* L — длина стержня; B — ширина стержня. Для многогнездного стержневого ящика, L — сумма длин стержней, B — сумма ширин стержней.

** Для пескоструйного способа изготовления стержней.

(Измененная редакция, Изм. № 2).

3. Материал брони — сталь марки Ст3 по ГОСТ 380—94. Допускается применение стали других марок по механическим свойствам не ниже, чем у стали марки Ст3.

4. Резьба — по ГОСТ 24705—81. Поле допуска — по ГОСТ 16093—81.

(Измененная редакция, Изм. № 2).

5. В стержневых ящиках с вкладышами, бронированными по всему контуру, допускается борта не бронировать.

6. В местах сложного контура стержневых ящиков, а также в местах стыка частей брони расположение винтов на бронирующей поверхности определяется конструктивно.

7. Допускается бронь фиксировать к корпусу стержневого ящика штифтами по ГОСТ 3128—70. Размеры штифтов и их расположение определяются конструктивно.

8. При раздельной обработке отверстий под винты в броне и корпусе стержневых ящиков смещение осей отверстий от номинального расположения не более 0,25 мм (допуск зависимый).

9. Неуказанные предельные отклонения размеров: отверстий — по Н15, валов — по h15, остальных — $\pm \frac{IT15}{2}$.

(Измененная редакция, Изм. № 1).

10. Технические условия — по ГОСТ 19410—74.

(Измененная редакция, Изм. № 2).

11. Примеры крепления брони указаны в приложении.

ПРИМЕРЫ КРЕПЛЕНИЯ БРОНИ

Пример 1

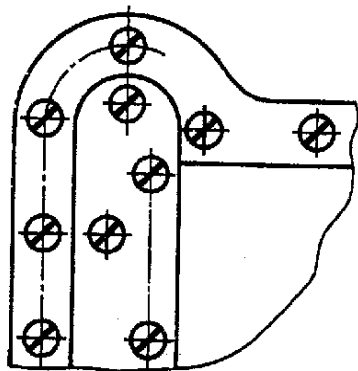

Пример 2

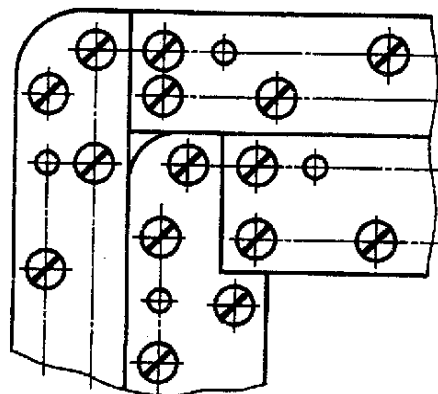

Пример 3

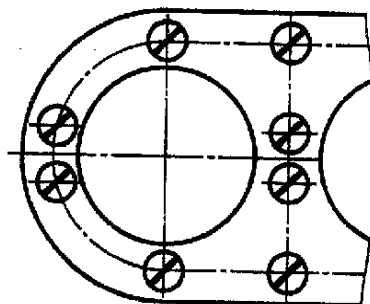

Пример 4

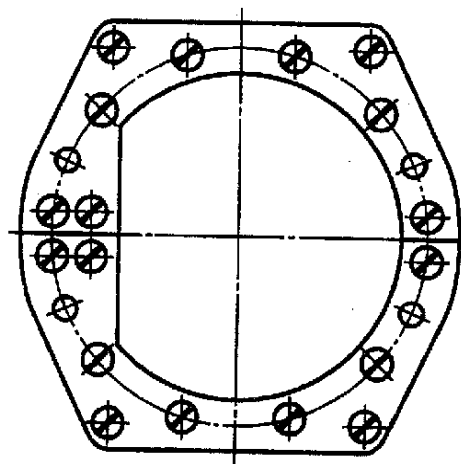

Пример 5

